

高体連

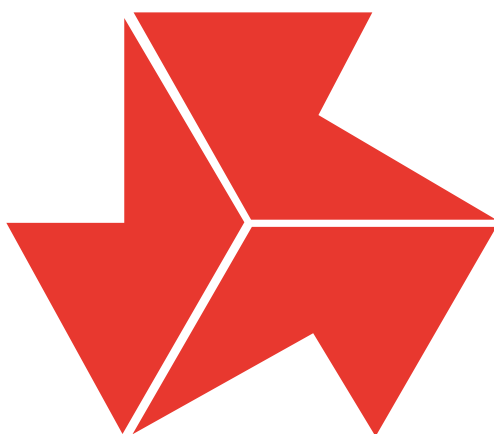

2024

徳島県高等学校体育連盟

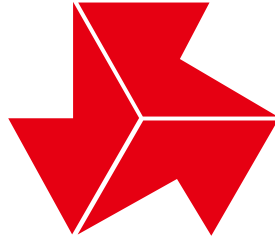

高体連マーク

競技は力であり、進歩は技の練磨にまつ、しかし競技者はこれをつつむに明朗な精神をもってせねばならない。高体連のマークを構成している三つのKはこれを意味している。

KRAFT 力
KUNST 技
KLARHEIT 明朗な精神

がそれであり、しかもその色彩は若人の熱情を示すものである。

高体連の歌

作詞 増田文雄
作曲 小松 清

はつらつと ♩ = 104

1. あけ ゆく おおぞら あかねのあさのひ あー
おぐこころは さやかに はれて と
もにかたく みきーたーえゆく いー
のち はつらつ いきあがる
1. 2. 3. と もよいざ つどいなん
こうたいれん こうたいれん われらわかし

- | | | |
|--|---|--|
| 一、あけゆく 大空
あかねの 朝の陽
仰ぐ心は さやかに晴れて
ともに肩組み 鍛えゆく
生命はつらつ 意気あがる
友よいざつどいなん
高体連 高体連 われら若し | 二、さみどり萌えたつ
希望の この土
しかと踏みしめ 大気に伸ばす
この手 この脚躍進の
ちから 溢れて血はおどる
友よいざつどいなん
高体連 高体連 われら若し | 三、世紀のひかりは
野山に 波路に
うた声たかく こだまとひびき
たゆまぬ努力 技を練る
行手はまれの 花かおる
友よいざつどいなん
高体連 高体連 われら若し
(昭和32年7月15日制定) |
|--|---|--|

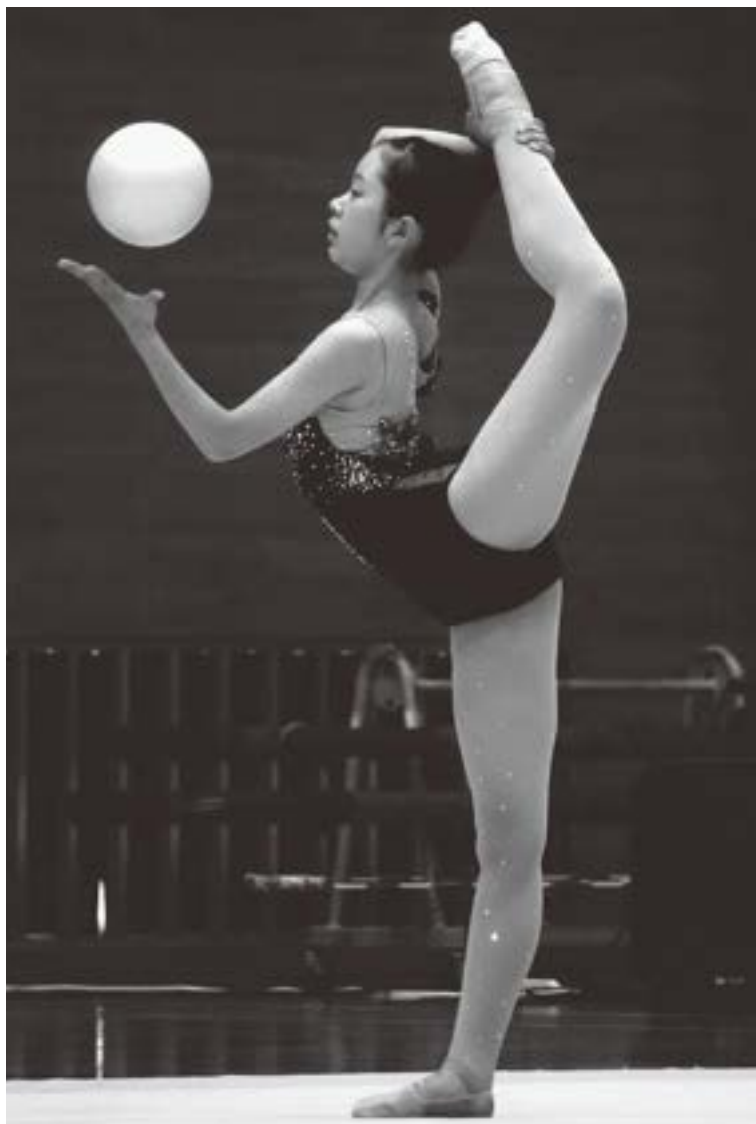

▲ 最優秀賞 『フォルム』 阿南光高校 吉田希帆



▲ 特選 『心で繋ぐ』 徳島北高校 西川晴琉



▲ 特選 『形勢逆転』 阿南光高校 曾根千寛



▲ 準特選 『ブラボー』
阿南光高校 高木晴菜



▲ 準特選 『静寂』
徳島科学技術高校 吉田伯



▲ 準特選 『POWER』
徳島市立高校 野口 凌



▲ 準特選 『ゴールを目指して』
徳島科学技術高校 仁木 悠喜



▲ 準特選 『電光石火』
阿南光高校 阿部 美羽

目 次

あ い さ つ	徳島県高等学校体育連盟会長	金本 賢治	1
高体連誌発刊によせて	徳島県教育委員会体育健康安全課長	鳴川 幸恵	2
専 門 部 報			
陸 上 競 技		村山 佳史	3
水 泳		記本 貴寛	13
体 操		山田 隆弘	21
卓 球		阿部 知行	25
バスケットボール		泉 直哉	37
バレーボール		中本 浩平	48
ソフトテニス		光山 幸典	59
サ ッ カ ー		村山 孝博	70
ラグビーフットボール		富加見泰輝	74
ソフトボール		元木 貴大	78
相 撲		榊 浩一	81
柔 道		志磨 健太	89
剣 道		河野 寿仁	101
弓 道		田中 久美	118
ウエイトリフティング		鎌田 幸義	129
レスリング		伊丹 弘	134
登 山		山田 修	143
バドミントン		豊富 恵子	146
ハンドボール		岩本 靖史	152
ホ ッ ケ ー		福井 健持	157
自 転 車 競 技		佐々木晃雄	159
テ ニ ス		村澤 宏樹	161
ライフル射撃		青木 満博	172
空 手 道		喜田 拓己	178
ボクシング		高木 幸司	187
カ ヌ ー		市原 尚弥	189
な ぎ な た		川村美千代	193

フェンシング	仁木 将之	195
アーチェリー	山本 静	199
ボート	栗田 一也	201
少林寺拳法	山仲 慎二	203
定通部	前濱 由佳	206
研究部報告	澁谷 直子	211
専門部以外の競技記録		213
手記・感想		214
参 考		
令和5年度全国高等学校総合体育大会・全国高校選手権・四国高等学校選手権大会成績		226
第63回徳島県高等学校総合体育大会優勝校・優秀選手一覧表		227
県下高校生の全国大会での活躍（優勝）		228
徳島県高等学校総合体育大会種目別優勝校一覧		234
第63回徳島県高等学校総合体育大会（第50回写真コンクール審査会結果）		240
編集後記		241



あいさつ

徳島県高等学校体育連盟
会長 金本賢治

高体連の会員の皆様には、高校生の競技力向上や人材育成にご尽力いただき、心より感謝申し上げます。また、本連盟の諸事業に、深いご理解とご協力をいただき重ねてお礼を申し上げます。

さて、今年は、「轟かせ魂の鼓動北の大地へ大空へ」の大会スローガンのもと、北の大地、北海道において、令和5年度全国高等学校総合体育大会「翔飛び立て若き翼 北海道総体 2023」が、7月22日から8月21日の日程で開催されました。

7月22日の総合開会式は「北海道きたえーる」で行われ、本県から男子ソフトテニスで出場される、つるぎ高校の選手の皆さんに徳島県選手団としてご参加いただきました。総合開会式では、開会を宣言する厳かな式典と、北海道内の高校生によるおもてなしの演技で構成され、ポップミュージックとダンスとを交えた華やかな演出に、会場は熱狂と興奮に包まれました。インターハイは競技の場であることはもちろんのこと、生徒相互の親睦の場でもあります。開会式に参加した選手は、北海道の高校生からおもてなしの心を受け取ることができたと思います。

インターハイ関係の成績については、登山・女子で池田高校が6位、バスケットボール・女子で富岡東高校がベスト8進出を果たす大健闘を見せてくれました。個人でも、ウエイトリフティング競技男子81kg級トータルで、鳴門渦潮高校の月岡志道選手が2位になるなど、団体で2種目、個人で7名が入賞を果たしました。また、広島県で開催された第61回全国高等学校ライフル射撃競技選手権大会では、チームライフル女子団体で城北高校が2位、チームライフル男子団体で小松島高校が3位、エアライフル女子団体で城北高校が4位、エアライフル男子団体で小松島西勝浦校が5位入賞を果たしました。個人でも女子10mエアライフル立射40発競技で城南高校の泰地陽詩選手、女子チームライフル立射40発競技で小松島高校の郡夢衣選手がともに優勝するなど、3名が入賞を果たしました。入賞された皆さんには、心よりお祝いを申し上げますとともに、平素ご指導をされている先生方にお礼を申し上げる次第です。

スポーツは単なる競技だけではなく、協調性や忍耐力、計画性や創造性などの「非認知能力」を育む重要な場でもあります。部活動を通じて、生徒たちがこれらの能力を磨くことは、彼らの将来においても大いに役立つものと考えます。こうした、スポーツを通じた人との相互作用によって人間性を陶冶し、豊かな人生に繋がることを願っております。

また、スポーツ界における公平性と倫理に関する意識も高まってきています。フェアプレーとスポーツマンシップは、スポーツ文化の基盤です。私たちは、生徒たちがスポーツを通して成長し充実した学校生活を送ることができるよう、教育機関と連携して制度や倫理の向上を含めたスポーツ環境の整備に、今後も取り組んでいきたいと考えています。

最後に、県教育委員会や県スポーツ振興課をはじめ、関係機関と会員の皆さんには、引き続き高校生のスポーツ活動にご支援を賜りますよう、お願い申し上げますとともに、原稿をお寄せいただいた皆さんに心からお礼を申し上げ、高体連誌刊行のごあいさつとさせていただきます。



高体連誌発刊によせて

徳島県教育委員会体育健康安全課
課長 鳴川幸恵

徳島県高等学校体育連盟会員の皆様には運動部活動をはじめ、本県高等学校における体育・スポーツ振興の推進役として、各競技会や研究活動の普及と発展のために御尽力をいただいておりますことに、敬意を表しますとともに深く感謝申し上げます。

さて、令和5年度の高等学校競技スポーツを振り返ってみますと、全国高等学校総合体育大会（翔び立て若き翼北海道総体2023）において、団体では池田高校が登山女子で6位入賞、富岡東高校女子バスケットボール部がベスト8となりました。個人でも、陸上競技、ウエイトリフティング、柔道で10種目の入賞を果たし、徳島県代表として全国総体の舞台上で強豪を相手に堂々とした戦いぶりを見せていただきました。

また、同時期に開催されました全国高等学校ライフル射撃選手権大会では、団体チームライフル立射で城北高校女子が2位、小松島高校男子が3位、団体エアライフル立射で小松島西勝浦校男子が5位、城北高校女子が4位、個人でも女子チームライフル立射で優勝、女子エアライフル立射で優勝、女子チームライフル立射で4位入賞を果たし、3種目の入賞となりました。

これらの成果は、生徒の皆さんの努力はもちろんですが、コロナ禍により、思い描いた選手強化ができないなど、様々な課題と直面する中、毎日の練習の中で生徒の才能を磨き、チームワークを高め、全国の舞台上で最高のパフォーマンスを引き出した指導者の皆様の熱心な取組みの賜であります。携わっていただいた全ての関係者の皆様に対しまして深く敬意を申し上げるとともに、今後も一層の御指導・御協力をお願い申し上げます。

一方、学校教育では、平成30年告示の新学習指導要領が令和4年度入学生から年次進行により適用されており、令和6年度には全ての学年において適用されることとなります。保健体育科の目標においては、「体育や保健の見方・考え方を働かせ、課題を発見し、合理的、計画的な解決に向けた学習過程を通して、心と体を一体として捉え、生涯にわたって心身の健康を保持増進し豊かなスポーツライフを継続するための資質・能力を育成することを目指す」としています。スポーツは、世界共通の人類の文化であり、人生をより豊かに、充実したものにするとともに、人格形成、体力向上や健康長寿の礎にもなります。「健やかな体」を育成し、生涯にわたって豊かなスポーツライフを継続することができる資質や能力を育てるために、学校教育活動全体において、体育・健康に関する指導を充実させ、全ての生徒の体力向上と健康増進を図る取り組みをお願いいたします。

また、スポーツは競技者だけのものではありません。「する・見る・支える・知る」等の多様な関わり方を理解し、スポーツを人生の一部として楽しむ、その基礎を高校生活において身につけてもらいたいと思います。各学校におかれましては、保健体育の授業や運動部活動等をはじめとする、あらゆる学校教育活動の機会を通して、創意工夫に富んだ取り組みを進めていただきたいと思います。

結びとなりますが、徳島県高体連会員の皆様には、本県の未来を支える高校生の心身ともに調和のとれた健全な発達と、高校スポーツの充実・振興のため、一層の御支援・御協力をお願いいたします。

徳島県高体連の今後益々の御発展を祈念申し上げまして、高体連誌発刊に寄せる言葉といたします。

専 門 部 報

陸 上 競 技

専門委員長 村 山 佳 史



本年度の登録人数は、男子 337 名・女子 178 名、合計 515 名（昨年度より 40 名減）でした。

競技成績を報告します。

県高校総体では、男子女子ともに鳴門が総合優勝し、個人種目では、大会新記録が男子 3 種目・女子 1 種目で誕生しました。

インターハイ出場権のかかる四国高校総体では、個人種目で男女各 5 種目で優勝し、四国大会 6 位入賞者（一部種目除く）までに与えられるインターハイ出場権を男子 22 名、女子 42 名の計 62 名（昨年度より 2 名増）が獲得しました。

全国総体では、女子の山崎りりやさん（鳴門渦潮）が走幅跳で 4 位に入賞しました。

県高校新人大会では、県高校総体と同じく、男子女子ともに鳴門が総合優勝し、個人種目では、男女それぞれ 1 種目で大会新記録が誕生しました。

四国高校新人では、個人種目で、男子 3 種目、女子 7 種目で優勝し、女子 1 種目で大会新記録が誕生しました。

県高校駅伝では男子つるぎ、女子鳴門が優勝しました。全国高校駅伝では、男子つるぎが 45 位、女子鳴門が 40 位という結果に終わりました。

昨年度本県で開催された全国高等学校総合体育大会に向けての強化活動のおかげで、本年度も多くの選手が全国大会に出場しました。強化活動の中心となってくださった、陸上協競技協会の強化育成部の皆様には感謝の気持ちでいっぱいです。今後とも専門部と強化育成部で協力し、全国大会に多くの選手が出場し、そこで入賞できる選手が増える取り組みを行っていききたいと思います。

日々生徒たちと練習に励んでくださっている先生方、生徒の確保や練習方法の工夫など毎日大変だと思いますが、皆様のおかげで、今年度も生徒たちのはつらつとした顔をたくさん見ることができました。来年度も今年度同様よろしく願いいたします。

高等学校の陸上競技に携わる皆様、またこの文章を読んでいただいている皆様へ。

高体連陸上競技専門部は、陸上競技の素晴らしさを子供たちに伝えていきたいと考えています。

来年度も高体連陸上競技専門部一丸となり運営していきます。色々ご迷惑をおかけしますが今後とも、ご理解ご協力よろしく願いいたします。

◎県高校総体 令 5. 6. 3 ~ 5 於 鳴門・大塚スポーツパーク ポカリスエットスタジアム

(男 子)

◎県高校新、□県高校タイ、○大会新、△大会タイ

順位	1 0 0 m		2 0 0 m		4 0 0 m		8 0 0 m	
	氏 名	記 録	氏 名	記 録	氏 名	記 録	氏 名	記 録
1	吉田 陸 (渦潮)	10" 88 (-1.3)	吉田 陸 (渦潮)	○ 21" 32 (+1.9)	日比生 壮太 (渦潮)	49" 96	赤澤 治弥 (城東)	1' 55" 61
2	中 神(松 高)	11" 00	日比生(渦 潮)	21" 76	桑 野(高 専)	50" 97	松 本(つるぎ)	1' 56" 94
3	高 田(徳 北)	11" 04	高 田(徳 北)	21" 79	伊 原(徳 市)	51" 25	深 見(阿 波)	1' 57" 35
4	日比生(渦 潮)	11" 10	中 原(渦 潮)	21" 85	中 島(城 南)	51" 98	藤 川(城 東)	1' 57" 50
5	中 原(渦 潮)	11" 11	日 浦(鳴 門)	22" 16	山 本(渦 潮)	52" 22	平 田(松 西)	1' 59" 48
6	久保井(徳 北)	11" 16	富 永(城 東)	22" 23	岸 本(鳴 門)	52" 29	中 川(科 技)	1' 59" 90
7	武 林(鳴 門)	11" 21	久保井(徳 北)	22" 26	久 米(松 高)	52" 36	土 井(科 技)	2' 00" 83
8	七 條(阿 波)	11" 26	坂 東(徳 北)	22" 33	藤 川(城 東)	53" 24	鈴 木(鳴 門)	2' 06" 28
順位	1 5 0 0 m		5 0 0 0 m		1 1 0 m H		4 0 0 m H	
	氏 名	記 録	氏 名	記 録	氏 名	記 録	氏 名	記 録
1	木内 翔梧 (松 西)	4' 12" 41	中川 比呂 (つるぎ)	15' 21" 39	大屋 輝空 (城 北)	15" 01 (+2.6)	大屋 輝空 (城 北)	56" 16
2	赤澤(城 東)	4' 12" 61	大黒(鳴 門)	15' 23" 51	大崎(城 南)	15" 79	久米(松 高)	56" 46
3	小郷(科 技)	4' 13" 69	近藤(つるぎ)	15' 27" 73	栗飯原(名 西)	16" 27	岸本(鳴 門)	57" 15
4	安達(つるぎ)	4' 15" 71	櫻田(松 西)	15' 29" 63	白川(阿 波)	16" 43	西角(名 西)	58" 83
5	日下(鳴 門)	4' 15" 98	高木(つるぎ)	15' 30" 06	寺井(阿 波)	16" 47	寺井(阿 波)	1' 00" 04
6	熊澤(鳴 門)	4' 16" 06	三木(科 技)	15' 33" 28	藤井(城 南)	16" 71	栗飯原(名 西)	1' 00" 16
7	吉本(徳 北)	4' 17" 56	木内(松 西)	15' 44" 15	萩野(鳴 門)	16" 76	栗田(脇 町)	1' 00" 43
8	横山(つるぎ)	4' 19" 93	西田(鳴 門)	15' 45" 74	阿部(科 技)	17" 72	中山(城 南)	1' 00" 61

	3000m S C		5000m W		4×100mリレー		4×400mリレー	
順位	氏名	記録	氏名	記録	学校名	記録	学校名	記録
1	西田龍希垂 (鳴門)	9'39"30	稲崎善 (城北)	24'08"23	鳴門渦潮 (川上・吉田・中原・日比生)	○41"31	鳴門渦潮 (山本・吉田・川上・日比生)	○3'20"03
2	勝浦(科技)	9'55"51	梅村(科技)	25'42"87	徳島北	41"96	徳島北	3'22"80
3	家形(海部)	9'57"37	井上(城西)	27'59"48	鳴門	42"41	鳴門	3'23"57
4	福島(科技)	9'59"00	金城(鳴門)	34'34"73	小松島	42"46	徳島市立	3'24"35
5	五味(科技)	10'03"83			徳島市立	43"04	城東	3'28"13
6	白菊(鳴門)	10'15"82			城東	43"54	小松島	3'28"85
7	馬場(つるぎ)	10'28"67			徳島科技	43"64	城南	3'30"65
8	岡久(富西)	11'26"84			城南	43"98	阿波	3'35"40
	走高跳		棒高跳		走幅跳		三段跳	
順位	氏名	記録	氏名	記録	氏名	記録	氏名	記録
1	佐藤悠月 (阿波)	1m84	井上直哉 (阿光)	4m30	村田康成 (鳴門)	6m83 (+0.9)	賀永璃王 (渦潮)	13m94 (+1.0)
2	秋田(城南)	1m84	村山(鳴門)	4m20	金徳(鳴門)	6m62	新田(徳市)	13m73
3	篠原(松高)	1m84	久米川(科技)	4m20	萩野(鳴門)	6m62	板東(科技)	13m70
4	守田(松高)	1m78	漆原(鳴門)	3m70	山崎(渦潮)	6m40	萩野(鳴門)	13m55
5	藤井(城南)	1m70	城浦(富西)	3m70	朝川(松高)	6m21	阿部(科技)	13m19
6	中吉(城西)	1m70	佐藤(科技)	3m40	桑野(高専)	6m16	小林(城東)	13m12
7	松川(高専)	1m65	三角(富西)	3m00	山澤(高専)	6m15	初崎(名西)	12m95
8	池上(城内)	1m60			板東(科技)	6m12	村田(鳴門)	12m92
	砲丸投		円盤投		ハンマー投		やり投	
順位	氏名	記録	氏名	記録	氏名	記録	氏名	記録
1	柏木蓮斗 (生光)	14m03	柏木蓮斗 (生光)	32m22	木村海惺 (生光)	50m97	七條由羽 (阿波)	41m31
2	野中(生光)	13m92	鑄形(科技)	28m21	柏木(生光)	23m09	新井(科技)	39m43
3	鑄形(科技)	12m28	中郷(科技)	26m89	野中(生光)	19m30	明石(阿波)	39m32
4	加藤(科技)	11m83	野中(生光)	25m17	松山(科技)	18m78	東條(阿波)	37m86
5	渡部(高専)	10m04	下野(高専)	24m37	七條(科技)	15m83	藤井(高専)	36m12
6	中郷(科技)	9m92	村山(鳴門)	20m78	多賀原(鳴門)	13m87	村田(鳴門)	35m83
7	岡本(城南)	9m64	松山(科技)	20m55	川田(鳴門)	11m55	ウィークス Jマーカス(城南)	33m82
8	富田(松高)	8m69	金徳(鳴門)	20m54	宮崎(鳴門)	8m37	馬場(科技)	32m10
	八種競技		男子総合得点		男子トラック得点		男子フィールド得点	
順位	氏名	記録	学校名	記録	学校名	記録	学校名	記録
1	廣海敦也 (徳市)	4389点	鳴門	124点	鳴門渦潮	65点	徳島科技	66点
2	前田(科技)	4131点	徳島科技	117点	鳴門	61点	鳴門	52点
3	多賀原(鳴門)	3672点	鳴門渦潮	78点	徳島科技	40点	生光学園	49点
4	リスカ春樹(城南)	3650点	生光学園	49点	徳島北	34点	阿波	27点
5	新井(科技)	3587点	阿波	48点	つるぎ	33点	阿南高専	19点
6	山本(鳴門)	3060点	小松島	40点	城東	31点	小松島	16点
7	林崎(鳴門)	2179点	城南	39点	城北	24点	城南	15点
8			城東	34点	小松島	24点	鳴門渦潮	13点

(女子)

◎県高校新、□県高校タイ、○大会新、△大会タイ

	1 0 0 m		2 0 0 m		4 0 0 m		8 0 0 m	
順位	氏名	記録	氏名	記録	氏名	記録	氏名	記録
1	長町 碧泉 (鳴門)	12" 46 (-0.6)	長町 碧泉 (鳴門)	24" 77 (+0.6)	長町 碧泉 (鳴門)	57" 42	大西 友菜 (徳北)	2' 18" 62
2	大塚(渦潮)	12" 47	大塚(渦潮)	25" 43	木下(文理)	59" 00	中川(富東)	2' 20" 67
3	井上(鳴門)	12" 58	木下(文理)	25" 44	日下(城東)	59" 48	竜田(鳴門)	2' 21" 55
4	高井(徳北)	12" 69	井上(鳴門)	25" 55	塩田(城南)	59" 62	小山(城内)	2' 23" 87
5	木下(文理)	12" 70	古林(鳴門)	25" 73	高原(脇町)	1' 00" 04	中村(つるぎ)	2' 24" 72
6	古林(鳴門)	12" 79	古林(渦潮)	25" 95	岩川(城北)	1' 00" 46	藤崎(脇町)	2' 24" 79
7	藤井(徳市)	12" 87	吉岡(渦潮)	26" 06	藤井(徳市)	1' 00" 82	西村(つるぎ)	2' 27" 01
8	由本(渦潮)	12" 92	塩田(城南)	26" 24	藤村(渦潮)	1' 03" 60	横田(富東)	2' 35" 07
	1 5 0 0 m		3 0 0 0 m		1 0 0 m H		4 0 0 m H	
順位	氏名	記録	氏名	記録	氏名	記録	氏名	記録
1	近藤 陽菜 (城内)	4' 38" 76	松谷 里緒 (鳴門)	9' 42" 30	居村 咲希 (富東)	○14" 24 (+1.6)	永井 佑奈 (名西)	1' 03" 23
2	松谷(鳴門)	4' 39" 46	近藤(城内)	9' 51" 09	百々(徳市)	14" 26	居村(富東)	1' 04" 30
3	大西(徳北)	4' 45" 30	柘植(徳北)	10' 03" 25	東條(阿波)	14" 27	百々(徳市)	1' 07" 37
4	柘植(徳北)	4' 46" 48	峯下(城内)	10' 04" 24	由本(渦潮)	14" 80	濱口(名西)	1' 09" 90
5	大塚(鳴門)	4' 48" 59	中村(つるぎ)	10' 32" 00	永井(名西)	14" 92	久米(城南)	1' 18" 58
6	峯下(城内)	4' 49" 34	笠井(つるぎ)	10' 33" 32	島田(富東)	16" 11	加藤(徳北)	1' 21" 05
7	中川(富東)	4' 52" 48	大塚(鳴門)	10' 35" 37	西内(脇町)	16" 25		
8	西村(つるぎ)	5' 09" 50	大田(鳴門)	10' 35" 69	篠原(城南)	16" 28		
	5 0 0 0 m W		4×100mリレー		4×400mリレー		走高跳	
順位	氏名	記録	学校名	記録	学校名	記録	氏名	記録
1	敷島千紘 (城東)	28' 17" 64	鳴門渦潮 (大塚・山崎・古林・由本)	47" 86	鳴門 (古林・井上・岡田・長町)	4' 00" 25	泉 彩花 (鳴門)	1m63
2	木村(城北)	28' 55" 59	鳴門	48" 85	徳島市立	4' 02" 88	島田(富東)	1m53
3			徳島市立	48" 93	鳴門渦潮	4' 03" 74	瀧(阿波)	1m40
4			富岡東	49" 51	脇町	4' 06" 20	長元(脇町)	1m35
5			名西	50" 41	富岡東	4' 08" 57	板東(徳市)	1m35
6			徳島文理	50" 71	城東	4' 09" 45	有井(徳北)	5位 1m35
7			城東	50" 99	名西	4' 10" 57	藤原(徳市)	1m35
8			阿波	51" 22	徳島北	4' 15" 07	佐藤(徳商)	1m30
	棒高跳		走幅跳		三段跳		砲丸投	
順位	氏名	記録	氏名	記録	氏名	記録	氏名	記録
1	安田 萌瑛 (科技)	2m10	山崎りりや (渦潮)	6m06 (+4.4)	古林 凛乃 (渦潮)	11m89 (+1.1)	山口 嘉夢 (生光)	12m62
2	榊原(科技)	1m90	古林(渦潮)	5m67	郡(徳市)	11m87	山口(生光)	11m10
3	下元(鳴門)	1m70	郡(徳市)	5m58	高内(鳴門)	11m42	三岡(城東)	8m61
4			庄村(徳市)	5m37	榊原(科技)	11m32	佐藤(生光)	8m38
5			高内(鳴門)	5m29	久保井(渦潮)	11m30	黒濱(鳴門)	6m61
6			黒濱(鳴門)	5m21	濱田(鳴門)	11m27	中西(脇町)	6m53
7			久保井(渦潮)	5m08	西岡(渦潮)	11m10	細野(脇町)	6m52
8			木内(城南)	5m05	泉(鳴門)	10m18	桑城(鳴門)	5m77

順位	円 盤 投		ハンマー投		や り 投		七 種 競 技	
	氏 名	記 録	氏 名	記 録	氏 名	記 録	氏 名	記 録
1	佐藤安姫里 (生光)	34m41	細野友理 (脇町)	24m54	一山涼夏 (海部)	36m65	住吉由莉佳 (脇町)	2969点
2	山口(生光)	32m71	山口(生光)	23m95	三好(名西)	32m34	谷本(富東)	2824点
3	山口(生光)	27m00	山口(生光)	19m87	三岡(城東)	32m24		
4	三岡(城東)	27m00	佐藤(生光)	19m30	野田(脇町)	23m21		
5	一山(海部)	26m60	泉(鳴門)	14m42	高橋(富西)	20m88		
6	中西(脇町)	25m10			黒濱(鳴門)	16m67		
7	細野(脇町)	22m69			森(富東)	14m52		
8	野田(脇町)	18m65			濱田(鳴門)	12m51		
	女子総合得点		女子トラック得点		女子フィールド得点			
順位	学 校 名	記 録	学 校 名	記 録	学 校 名	記 録		
1	鳴 門	129点	鳴 門	85点	生 光 学 園	59点		
2	鳴 門 渦 潮	71点	鳴 門 渦 潮	40点	鳴 門	44点		
3	生 光 学 園	59点	富 岡 東	37点	鳴 門 渦 潮	31点		
4	徳 島 市 立	53.5点	徳 島 北	34点	脇 町	29点		
5	富 岡 東	53点	徳 島 市 立	30点	徳 島 市 立	23.5点		
6	脇 町	51点	城 ノ 内	28点	徳 島 科 技	20点		
7	徳 島 北	37.5点	名 西	23点	城 東	17点		
8	城 東	36点	徳 島 文 理	20点	海 部	12点		

優秀選手 男子 吉田 陸 (渦潮) 100m・200m
女子 山口 嘉夢 (生光) 砲丸投

◎四国高校選手権 令5.6.17~19 於 香川県立丸亀競技場

◎全国高校総体 令5.8.2~6 於 札幌市厚別公園競技場

(男子)

◎県高校新、□県高校タイ、○大会新、△大会タイ

種 目	氏 名	学校名	四 国 大 会		全 国 大 会	
1 0 0 m	吉 田 陸	渦 潮	4位	10" 78 (+0.4)	予選	7位 11" 54 (-0.4)
	高 田 光	徳 北	5位	10" 81 (+0.4)	予選	8位 11" 36 (-2.6)
2 0 0 m	吉 田 陸	渦 潮	4位	21" 70 (+1.5)	予選	6位 22" 42 (-2.0)
8 0 0 m	赤 澤 治 弥	城 東	2位	1' 54" 49	予選	8位 1' 57" 45
1 1 0 m H	大 屋 輝 空	城 北	4位	14" 85 (+0.9)	予選	5位 15" 01 (+0.5)
4 0 0 m H	大 屋 輝 空	城 北	4位	55" 07	予選	6位 56" 06
	久 米 怜 太	松 高	6位	55" 56	予選	9位 57" 90
棒 高 跳	井 上 直 哉	阿 光	5位	4m30	予選	記録なし
走 幅 跳	村 田 康 成	鳴 門	5位	7m01 (+1.0)	予選	23位 6m80 (+2.3)
三 段 跳	新 田 琉 生	徳 市	5位	13m78 (+0.7)	予選	22位 13m68 (+0.4)
砲 丸 投	野 中 豊 仁	生 光	2位	14m45	予選	26位 14m96
ハンマー投	木 村 海 惺	生 光	4位	51m09	予選	15位 54m11
4×100m R	鳴 門 渦 潮		1位	41" 37	予選	5位 41" 37
4×400m R	鳴 門 渦 潮		2位	3' 16" 38	予選	6位 3' 18" 73

(女子)

◎県高校新、□県高校タイ、○大会新、△大会タイ

種 目	氏 名	学校名	四 国 大 会		全 国 大 会		
2 0 0 m	長 町 碧 泉	鳴 門	1位	○ 24" 53 (+1.2)	準決	4位	24" 90 (+1.7)
	木 下 晏 里	文 理	5位	25" 16 (+1.2)	予選	7位	26" 29 (-1.8)
4 0 0 m	長 町 碧 泉	鳴 門	1位	55" 98	準決	4位	55" 85
	木 下 晏 里	文 理	2位	57" 77	予選	5位	57" 68
	日 下 葵	城 東	6位	59" 04	予選	8位	58" 69
1 5 0 0 m	大 西 友 菜	徳 北	6位	4' 36" 61	予選	12位	4' 39" 86
3 0 0 0 m	松 谷 里 緒	鳴 門	2位	9' 41" 42	予選	17位	9' 44" 75
	近 藤 陽 菜	城 内	4位	9' 45" 59	予選	18位	10' 07" 38
1 0 0 m H	居 村 咲 希	富 東	1位	13" 96 (+0.5)	予選	5位	14" 79 (+0.4)
	東 條 愛 花	阿 波	3位	14" 12 (+0.5)	予選	6位	14" 77 (+1.2)
	百 々 杏 爽 葉	徳 市	5位	14" 40 (+0.5)	予選	4位	14" 44 (+1.6)
4 0 0 m H	居 村 咲 希	富 東	4位	1' 04" 01	予選	5位	1' 04" 66
	永 井 佑 奈	名 西	6位	1' 04" 88	予選	6位	1' 05" 40
5 0 0 0 m W	敷 島 千 紘	城 東	3位	26' 54" 69	予選	22位	27' 20" 01
	木 村 美 虹	城 北	5位	27' 46" 64	予選	25位	28' 39" 88
走 高 跳	泉 彩 花	鳴 門	4位	1m59	予選	記録なし	
走 幅 跳	山 崎 りりや	渦 潮	2位	5m97 (+1.3)	決勝	4位	5m80 (-1.5)
	古 林 凜 乃	渦 潮	4位	5m70 (+2.5)	予選	27位	5m16 (-0.5)
	高 内 結 菜	鳴 門	5位	5m62 (+2.6)	予選	28位	5m20 (-0.5)
	庄 村 花 菜	徳 市	6位	5m59 (+2.0)	予選	記録なし	
三 段 跳	古 林 凜 乃	渦 潮	3位	12m15 (+1.6)	予選	10位	11m81 (+1.8)
砲 丸 投	山 口 嘉 夢	生 光	1位	12m39	決勝	9位	12m24
	山 口 凜 桜	生 光	4位	11m13	予選	21位	11m00
円 盤 投	佐 藤 安 姫 里	生 光	6位	34m46	予選	10位	35m06
4 × 100 m R	鳴 門 渦 潮		3位	48" 08	予選	失 格	
	鳴 門		4位	48" 39	予選	8位	49" 14
	徳 島 市 立		6位	49" 21	予選	8位	48" 67
4 × 400 m R	鳴 門		3位	3' 54" 64	予選	6位	3' 52" 14
	鳴 門 渦 潮		4位	3' 57" 74	予選	8位	4' 04" 31
	徳 島 市 立		5位	3' 58" 28	予選	8位	4' 01" 78

◎県高校新人大会 令 5. 9. 17・18 於 鳴門・大塚スポーツパーク ポカリスエットスタジアム

(男子)

◎県高校新、□県高校タイ、○大会新、△大会タイ

	1 0 0 m		2 0 0 m		4 0 0 m		8 0 0 m	
順位	氏名	記録	氏名	記録	氏名	記録	氏名	記録
1	川上 聖空 (渦潮)	11" 13 (-2.1)	日比生 壮太 (渦潮)	22" 28 (-2.6)	日比生 壮太 (渦潮)	51" 09	鈴木 岳斗 (鳴門)	2' 00" 17
2	武市(渦潮)	11" 17	坂東(徳北)	22" 88	桑野(高専)	51" 65	藤川(城東)	2' 01" 65
3	日比生(渦潮)	11" 19	中島(城南)	23" 03	西浦(徳北)	52" 67	吉良(鳴門)	2' 02" 85
4	坂東(徳北)	11" 27	川上(渦潮)	23" 15	横山(渦潮)	52" 98	吉本(徳北)	2' 03" 48
5	鈴木(徳市)	11" 38	井藤(城北)	23" 34	菊川(徳北)	53" 00	坂井(鳴門)	2' 08" 13
6	野口(高専)	11" 51	森(鳴門)	23" 37	岡田(名西)	54" 01	岡崎(富西)	2' 09" 14
7	笹山(鳴門)	11" 52	野口(高専)	23" 69	山田(鳴門)	54" 55	中嶋(徳北)	2' 11" 06
8	吉原(松高)	11" 60	岡田(渦潮)	23" 89	中島(城南)	55" 12	土田(城東)	2' 13" 06
	1 5 0 0 m		5 0 0 0 m		1 1 0 m H		4 0 0 m H	
順位	氏名	記録	氏名	記録	氏名	記録	氏名	記録
1	小郷 紘矢 (科 技)	4' 08" 54	小郷 紘矢 (科 技)	15' 31" 59	粟飯原 慎 (名 西)	16" 25 (-4.6)	久米 怜太 (松 高)	55" 95
2	吉良(鳴門)	4' 09" 09	大黒(鳴門)	15' 49" 83	萩野(鳴門)	16" 95	粟飯原(名西)	59" 02
3	鈴木(鳴門)	4' 09" 97	安達(つるぎ)	16' 01" 53	白川(阿波)	17" 00	山西(徳北)	59" 39
4	吉本(徳北)	4' 10" 71	櫻田(松西)	16' 14" 06	廣海(徳市)	17" 13	中山(城南)	1' 00" 67
5	日下(鳴門)	4' 23" 57	塩田(鳴門)	16' 58" 42	阿部(科 技)	18" 16	栗田(脇町)	1' 02" 13
6	一上(富東)	4' 25" 54	高橋(科 技)	17' 00" 95	増田(松高)	18" 69	白川(阿波)	1' 03" 38
7	西内(松西)	4' 26" 13	齋藤(阿波)	17' 18" 08	富永(城西)	18" 74	大牛(阿波)	1' 04" 08
8	浜岡(松西)	4' 26" 36	粟田(徳北)	17' 22" 14	松下(鳴門)	18" 88	槇野(徳市)	1' 04" 24
	3 0 0 0 m S C		5 0 0 0 m W		4×100mリレー		4×400mリレー	
順位	氏名	記録	氏名	記録	学校名	記録	学校名	記録
1	馬場 碧生 (つるぎ)	10' 41" 08	石田 葉弥 (科 技)	27' 34" 24	鳴門渦潮 (川上・日比生・武市・岡田)	42" 78	鳴門渦潮 (横山・山崎・川上・日比生)	3' 26" 76
2	須原(城東)	10' 49" 48	金城(鳴門)	30' 08" 51	鳴門	43" 73	徳島北	3' 30" 01
3	塩田(鳴門)	10' 52" 78	清水(科 技)	32' 24" 77	徳島北	44" 27	徳島市立	3' 36" 78
4	岡久(富西)	11' 17" 20			徳島市立	44" 36	城南	3' 37" 01
5	大貫(鳴門)	11' 17" 25			小松島	44" 38	鳴門	3' 37" 38
6	坂井(鳴門)	12' 10" 78			徳島科 技	45" 18	名 西	3' 37" 67
7					城ノ内	45" 24	徳島科 技	3' 41" 14
8					阿南高専	45" 36	城 東	3' 45" 74
	走 高 跳		棒 高 跳		走 幅 跳		三 段 跳	
順位	氏名	記録	氏名	記録	氏名	記録	氏名	記録
1	藤井 優作 (城 南)	1m91	井上 直哉 (阿 光)	○4m70	小椋 ジョナス伸 (海 部)	6m63 (+4.6)	板東 知希 (科 技)	13m84 (+1.0)
2	佐藤(阿波)	1m88	村山(鳴門)	4m10	金徳(鳴門)	6m59	賀永(渦潮)	13m31
3	篠原(松高)	1m85	久米川(科 技)	4m00	桑野(高専)	6m57	小林(城東)	13m28
4	中吉(城西)	1m65	城浦(富西)	3m90	萩野(鳴門)	6m57	萩野(鳴門)	13m25
5	松川(高専)	1m65	佐藤(科 技)	3m80	山崎(渦潮)	6m51	初崎(名西)	13m19
6	久米川(科 技)	1m60	山本(鳴門)	1m50	板東(科 技)	6m43	阿部(科 技)	12m74
7	新井(科 技)	1m60			山澤(高専)	6m42	吉住(科 技)	12m74
8	山本(鳴門)	1m60			吉住(科 技)	6m29	山崎(渦潮)	12m65

順位	砲丸投		円盤投		ハンマー投		やり投	
	氏名	記録	氏名	記録	氏名	記録	氏名	記録
1	野中 豊仁 (生光)	14m78	野中 豊仁 (生光)	32m02	木村 海惺 (生光)	50m18	東條 悠聖 (阿波)	43m09
2	鑄形(科技)	12m87	松山(科技)	26m03	松山(科技)	20m83	濱(松高)	42m25
3	木村(生光)	11m87	中郷(科技)	24m84	鑄形(科技)	19m21	久米(富西)	41m14
4	加藤(科技)	11m46	神田(高専)	24m68	野中(生光)	18m37	新井(科技)	37m69
5	渡部(高専)	10m03	金徳(鳴門)	22m50	多賀原(鳴門)	13m86	三好(科技)	37m49
6	中郷(科技)	9m44	七條(科技)	22m49	七條(科技)	12m90	ウィークス Jマーカス(城南)	33m49
7	富田(松高)	8m47	村山(鳴門)	16m63	川田(鳴門)	12m14	渡部(高専)	32m95
8	笹山(鳴門)	8m16	稲井(脇町)	15m95	宮崎(鳴門)	6m83	生野(富東)	30m99
順位	八種競技		男子総合得点		男子トラック得点		男子フィールド得点	
	氏名	記録	学校名	記録	学校名	記録	学校名	記録
1	多賀原 慎 (鳴門)	2325点	鳴門	149点	鳴門	92点	徳島科技	88点
2	林崎(鳴門)	1741点	徳島科技	130点	鳴門渦潮	64点	鳴門	42点
3			鳴門渦潮	76点	徳島北	54点	生光学園	35点
4			徳島北	54点	徳島科技	42点	阿南高専	23点
5			阿南高専	36点	名西	21点	阿波	15点
6			生光学園	35点	徳島市立	21点	小松島	15点
7			小松島	31点	城南	17点	鳴門渦潮	12点
8			阿波	28点	小松島	16点	城南	11点

(女子)

◎県高校新、□県高校タイ、○大会新、△大会タイ

順位	1 0 0 m		2 0 0 m		4 0 0 m		8 0 0 m	
	氏名	記録	氏名	記録	氏名	記録	氏名	記録
1	山崎りりや (渦潮)	12" 45 (-2.3)	長町 碧泉 (鳴門)	25" 67 (-2.6)	長町 碧泉 (鳴門)	1'00" 37	竜田ふわり (鳴門)	2'25" 10
2	長町(鳴門)	12" 61	木下(文理)	26" 29	木下(文理)	1'01" 45	中川(富東)	2'28" 21
3	藤井(徳市)	12" 62	古林(渦潮)	26" 37	藤井(徳市)	1'02" 49	長井(富東)	2'28" 84
4	大塚(渦潮)	12" 75	大塚(渦潮)	26" 47	川那部(富東)	1'03" 41	久米(城東)	2'30" 21
5	庄村(徳市)	12" 95	西岡(渦潮)	27" 12	木元(富東)	1'05" 96	北濱(徳北)	2'36" 16
6	西岡(渦潮)	13" 03	井上(鳴門)	27" 18	正木(名西)	1'07" 40	加藤(徳北)	2'36" 94
7	井上(鳴門)	13" 15	川那部(富東)	27" 73	赤澤(阿波)	1'15" 04	西村(つるぎ)	2'37" 96
8	桑城(鳴門)	13" 45			仁田(城東)	1'15" 31	久米(鳴門)	2'38" 82
順位	1 5 0 0 m		3 0 0 0 m		1 0 0 m H		4 0 0 m H	
	氏名	記録	氏名	記録	氏名	記録	氏名	記録
1	竜田ふわり (鳴門)	4'50" 26	柘植 ゆり (徳北)	10'13" 84	百々杏爽葉 (徳市)	15" 21 (-4.2)	百々杏爽葉 (徳市)	1'14" 03
2	柘植(徳北)	4'50" 40	峯下(城内)	10'15" 80	西内(脇町)	16" 86	住吉(脇町)	1'14" 58
3	峯下(城内)	4'51" 59	久次米(徳北)	10'24" 13	藤井(徳北)	16" 98	久米(城南)	1'16" 83
4	大塚(鳴門)	4'53" 41	大田(鳴門)	10'38" 62	岩佐(名西)	17" 01		
5	久次米(徳北)	4'53" 46	大塚(鳴門)	11'03" 75	森(松高)	17" 04		
6	長井(富東)	5'01" 75	篠原(富東)	11'12" 72	島田(富東)	17" 52		
7	中川(富東)	5'01" 85	木村(鳴門)	11'19" 17	上安(名西)	19" 04		
8	大田(鳴門)	5'02" 26	高橋(富東)	11'25" 63	瀧(阿波)	19" 38		

5000m W		4×100mリレー		4×400mリレー		走高跳		
順位	氏名	記録	学校名	記録	学校名	記録	氏名	記録
1	木村 美虹 (城北)	31'15"85	鳴門渦潮 (大塚・山崎・古林・西岡)	49"01	鳴門渦潮 (大塚・古林・藤村・山崎)	4'01"98	泉 彩花 (鳴門)	1m57
2	町田(城北)	36'11"12	徳島市立	50"32	鳴門	4'03"68	島田(富東)	1m48
3			鳴門	50"56	徳島市立	4'10"91	瀧(阿波)	1m45
4			富岡東	51"41	富岡東	4'18"27	藤原(徳市)	1m40
5			徳島文理	52"87	徳島北	4'31"61	板東(徳市)	1m35
6			城南	54"26	城南	4'39"76	紀井(富西)	1m30
7			城北	54"65	名西	4'52"69	佐藤(徳商)	1m30
8			小松島	55"35				
棒高跳		走幅跳		三段跳		砲丸投		
順位	氏名	記録	氏名	記録	氏名	記録	氏名	記録
1	小原 亜子 (城北)	○3m10	山崎りりや (渦潮)	5m71 (+0.9)	古林 凛乃 (渦潮)	11m73 (+1.3)	山口 嘉夢 (生光)	12m03
2	榊原(科技)	2m20	庄村(徳市)	5m63	濱田(鳴門)	11m57	山口(生光)	10m55
3	泉(鳴門)	1m80	古林(渦潮)	5m43	黒濱(鳴門)	11m23	佐藤(生光)	8m49
4			黒濱(鳴門)	5m19	西岡(渦潮)	11m01	福岡(高専)	8m32
5			久保井(渦潮)	5m19	久保井(渦潮)	10m91	細野(脇町)	6m55
6			濱田(鳴門)	5m14			谷本(富東)	6m26
7			木内(城南)	5m06			濱田(鳴門)	6m13
8			岩佐(名西)	4m79				
円盤投		ハンマー投		やり投				
順位	氏名	記録	氏名	記録	氏名	記録		
1	佐藤安姫里 (生光)	34m54	細野 友理 (脇町)	33m11	一山 涼夏 (海部)	37m46		
2	山口(生光)	33m49	山口(生光)	28m45	日野(阿波)	28m33		
3	山口(生光)	28m07	佐藤(生光)	21m65	住吉(脇町)	25m87		
4	一山(海部)	26m41	山口(生光)	19m26	西岡(徳市)	25m28		
5	中西(脇町)	23m30	泉(鳴門)	12m64	中西(脇町)	23m22		
6	細野(脇町)	21m73			黒濱(鳴門)	21m34		
7	福岡(高専)	18m82			谷本(富東)	19m33		
8					森(富東)	17m11		
女子総合得点		女子トラック得点		女子フィールド得点				
順位	学校名	記録	学校名	記録	学校名	記録		
1	鳴門	120点	鳴門	76点	生光学園	60点		
2	鳴門渦潮	82点	鳴門渦潮	47点	鳴門	44点		
3	徳島市立	66点	富岡東	46点	鳴門渦潮	35点		
4	生光学園	60点	徳島市立	45点	脇町	29点		
5	富岡東	59点	徳島北	42点	徳島市立	21点		
6	脇町	43点	徳島文理	18点	海部	13点		
7	徳島北	42点	城北	17点	阿波	13点		
8	城北	25点	脇町	14点	富岡東	13点		

(男子)

種目	順位	氏名	学校	記録
400m	6位	桑野 隼人	高 専	50" 48
800m	2位	鈴木 岳斗	鳴 門	1' 57" 27
	6位	藤川 暖史	城 東	2' 02" 91
1500m	6位	吉本 聖志	徳 北	4' 04" 79
4×400m リレー	4位	徳 島 北		3' 28" 45
	6位	鳴 門 渦 潮		3' 30" 21
走高跳	3位	佐藤 悠月	阿 波	1m84
	4位	藤井 優作	城 南	1m81
棒高跳	1位	井上 直哉	阿 光	4m80
	3位	村山 昊生	鳴 門	4m40
走幅跳	6位	小椋 ジョナス伸	海 部	6m45 (+3.7)
三段跳	6位	板東 知希	科 技	13m58 (+2.0)
砲丸投	1位	野中 豊仁	生 光	15m18
ハンマー投	1位	木村 海惺	生 光	50m83

(女子)

種目	順位	氏名	学校	記録
100m	2位	山崎りりや	渦 潮	12" 32 (+0.5)
	3位	藤井 満月	徳 市	12" 34 (+0.5)
	4位	大塚百々花	渦 潮	12" 47 (+0.5)
200m	1位	木下 晏里	文 理	25" 49 (+2.9)
	6位	大塚百々花	渦 潮	26" 38 (+2.9)
400m	1位	長町 碧泉	鳴 門	○55" 77
	3位	木下 晏里	文 理	57" 32
800m	2位	竜田ふわり	鳴 門	2' 21" 28
1500m	5位	柘植 ゆり	徳 北	4' 41" 39
	6位	峯下 優華	城 内	4' 42" 06
3000m	5位	峯下 優華	城 内	9' 55" 25
	6位	柘植 ゆり	徳 北	9' 58" 54
100m H	2位	百々杏爽葉	徳 市	14" 31 (+2.9)
400m H	2位	百々杏爽葉	徳 市	1' 06" 44
5000m W	4位	木村 美虹	城 北	27' 15" 11
4×100m リレー	3位	徳 島 市 立		49" 07
4×400m リレー	2位	鳴 門 渦 潮		4' 07" 16
	5位	鳴 門		4' 11" 80
走高跳	1位	泉 彩花	鳴 門	1m60
	5位	島田 夏芽	富 東	1m40
走幅跳	1位	山崎りりや	渦 潮	6m07 (+3.7)
	2位	庄村 花菜	徳 市	5m68 (+4.1)
	4位	古林 凜乃	渦 潮	5m40 (+3.4)
三段跳	1位	古林 凜乃	渦 潮	12m04 (+3.4)
	2位	濱田 星	鳴 門	11m66 (+1.0)
	4位	久保井真帆	渦 潮	11m52 (+0.3)
	6位	黒濱 咲月	鳴 門	11m47 (+0.9)
砲丸投	1位	山口 嘉夢	生 光	12m30
	3位	山口 凜桜	生 光	10m90
円盤投	2位	佐藤安姫里	生 光	32m72
ハンマー投	3位	細野 友理	脇 町	34m29
やり投	4位	一山 涼夏	海 部	37m19



飛躍
徳島市立高校 2年 森 悠

◎県高校新人駅伝 令 5. 2. 5 於 ポカリスエットスタジアム周辺長距離コース

(男子)

1位	つるぎ	1° 21' 09"
	(高木・中川翔・中川比・宮川・安達)	
2位	鳴門	1° 21' 50"
3位	小松島西	1° 24' 01"
4位	徳島科技	1° 24' 13"
5位	富岡西	1° 34' 41"

以下オープン参加

合 同	1° 35' 58"
鳴門 B	途中棄権

(女子)

1位	徳島北	50' 04"
	(大西・柘植・久次米・加藤)	
2位	鳴門	50' 43"
3位	城ノ内中等	54' 13"
4位	富岡西	55' 44"
	小松島西	途中棄権
	城東	途中棄権

以下オープン参加

徳島北 B	56' 36"
-------	---------

◎県高校駅伝 令 5. 11. 5 於 ポカリスエットスタジアム周辺長距離コース

(男子)

1位	つるぎ	2° 13' 00"
	(中川比・中川翔・由井・横山・元木・安達・近藤)	
2位	鳴門	2° 16' 18"
3位	徳島科技	2° 19' 46"
4位	小松島西	2° 28' 03"

(女子)

1位	鳴門	1° 12' 37"
	(松谷・太田・大塚・竜田ふ・竜田そ)	
2位	徳島北	1° 15' 59"
3位	富岡東	1° 20' 32"
	小松島西	途中棄権

◎四国高校駅伝 令 5. 11. 19 於 愛媛県 西条ひうち臨港道路コース

(男子)

4位	つるぎ	2° 10' 57"
11位	徳島科技	2° 20' 25"
14位	小松島西	2° 24' 24"
	鳴門	途中棄権

(女子)

1位	鳴門	1° 13' 38"
6位	徳島北	1° 16' 40"
8位	富岡東	1° 21' 29"

◎全国高校駅伝 令 5. 12. 24 於 京都市西京極陸上競技場付設マラソンコース

(男子)

45位	つるぎ	2° 13' 11"
	(中川比・横山・由井・近藤・元木・安達・中川翔)	

(女子)

40位	鳴門	1° 13' 02"
	(松谷・竜田そ・竜田ふ・大塚・大田)	

水 泳

専門委員長 記 本 貴 寛



今年度、県下で水泳競技に出場した学校数及び生徒数は、男子11校34名、女子16校30名でした。昨年度から男子は1名減、女子は4名の増加となりました。施設面ではむつみスイミングプール（蔵本公園プール）のスタンド

や大屋根等の新築工事が完成し、試行錯誤しながらの大会運営となりました。さらに、四国高校選手権を徳島県で開催し、四国各県から460名の選手が参加しました。御協力いただきました徳島県水泳連盟の競技役員や生徒ボランティアの皆様には大変お世話になり、ありがとうございました。

1 競泳

県高校総体では、女子200・400m個人メドレーで徳島市立高校3年生の作本莉心選手、男子200m平泳ぎで徳島市立高校1年生の鈴木海吏選手、100m自由形で徳島

市立高校3年生の笠谷勇仁選手が大会記録を樹立しました。学校対抗については、男子・女子共に徳島科学技術高校が優勝を果たしました。

四国大会は、本県のむつみスイミングで行われ、徳島市立高校3年生の笠谷勇仁選手が男子50m自由形で1位、徳島市立高校1年生の鈴木海吏選手が男子100m平泳ぎで1位、徳島市立高校3年生の山本真輝選手が男子200mバタフライで2位、徳島市立高校の作本莉心選手が女子200・400m個人メドレーで2位、徳島市立高校2年生の青山明日香選手が女子800m自由形で2位、400m自由形で3位、徳島商業高校の山鼻柚香選手が女子100・200m背泳ぎで3位、鳴門渦潮高校の向井朱莉選手が女子100m平泳ぎで3位に入賞しました。

全国大会には、四国大会で入賞した男子3名、女子4名が出場しました。

2 飛込

本年は実施されませんでした。

3 水球

本年は実施されませんでした。

◎第63回県高校総体 令5.6.4 於 むつみスイミングプール

競 泳

(男 子)

◎県新記録、○県高校新記録、△大会新記録

順位	50m自由形		100m自由形		200m自由形		400m自由形	
	氏名	記録	氏名	記録	氏名	記録	氏名	記録
1	笠谷 勇仁 (徳市)	24" 09	笠谷 勇仁 (徳市)	△ 52" 96	阿部 晴斗 (科技)	1' 59" 96	大石 陽輝 (阿波)	4' 25" 05
2	大西(科技)	25" 15	阿部(科技)	54" 69	前山(城内)	2' 02" 75	葉久(富西)	4' 29" 10
3	田村(科技)	25" 27	前山(城内)	56" 37	大石(阿波)	2' 05" 89		
4	森本(阿波)	26" 14	森本(阿波)	57" 91	服部(徳市)	2' 08" 04		
5	高橋(城内)	26" 88	服部(徳市)	58" 79	大森(科技)	2' 16" 48		
6	高野(徳市)	27" 83	高野(徳市)	1' 00" 96	宮里(阿光)	2' 17" 29		
7	宮繁(高専)	32" 29	高橋(城内)	1' 01" 33				
8	勝浦(徳北)	33" 54	大森(科技)	1' 02" 30				
順位	1500m自由形		100m平泳ぎ		200m平泳ぎ		100mバタフライ	
	氏名	記録	氏名	記録	氏名	記録	氏名	記録
1	葉久 幹太 (富西)	17' 39" 69	鈴木 海吏 (徳市)	1' 04" 95	鈴木 海吏 (徳市)	△ 2' 20" 48	山本 真輝 (徳市)	57" 55
2	宮里(阿光)	19' 12" 90	加地(科技)	1' 07" 36	炭谷(高専)	2' 30" 81	田村(科技)	59" 11
3			炭谷(高専)	1' 08" 24	加地(科技)	2' 38" 26	大西(科技)	59" 72
4			岡野(科技)	1' 10" 86	岡野(科技)	2' 45" 57	松本(阿波)	1' 00" 73
5			長岡(科技)	2' 14" 34	湯浅(科技)	4' 00" 72	笠井(科技)	1' 23" 06
6								
7								
8								

200mバタフライ		100m背泳ぎ		200m背泳ぎ		200m個人メドレー		
順位	氏名	記録	氏名	記録	氏名	記録	氏名	記録
1	山本 真輝 (徳市)	2'09"19	中川 達貴 (阿波)	1'08"46	葛籠 圭 (科技)	2'23"37	鈴江 健司 (徳市)	2'29"94
2			育田 (科技)	1'25"96			笠井 (科技)	3'09"23
3			勝浦 (徳北)	1'41"60				
4								
5								
400m個人メドレー		4×100mフリーリレー			4×200mフリーリレー			
順位	氏名	記録	学校名・泳者	記録	学校名・泳者	記録	記録	
1	鈴江 健司 (徳市)	5'21"10	徳島科技 (阿部・大西・田村・葛籠)	3'50"56	徳島市立 (山本・鈴江・笠谷・服部)	8'32"98		
2			阿波 (大石・中川・松本・森本)	3'53"99	徳島科技 (大森・加地・田村・葛籠)	9'04"81		
3								
4								
4×100mメドレーリレー								
順位	学校名・泳者	記録						
1	徳島市立 (服部・鈴木・山本・笠谷)	4'06"67						
2	徳島科技 (葛籠・岡野・阿部・大西)	4'10"88						
3								

(女子)

◎県新記録、○県高校記録、△大会新記録

50m自由形		100m自由形		200m自由形		400m自由形		
順位	氏名	記録	氏名	記録	氏名	記録	氏名	記録
1	徳永 海希 (富東)	28"00	山本 果琳 (科技)	1'02"77	山本 果琳 (科技)	2'18"91	青山明日香 (徳市)	4'38"73
2	坂東(鳴門)	28"94	吉岡(阿波)	1'05"36	山口(高専)	2'24"36	小磯(吉野)	5'19"82
3	吉岡(阿波)	29"69	坂東(鳴門)	1'06"23				
4	福永(板野)	29"96	佐野(科技)	1'08"24				
5	佐野(科技)	30"15	福永(板野)	1'08"63				
6	中達(城東)	30"19	南(徳北)	1'10"90				
7	高木(科技)	31"08	山田(徳北)	1'14"21				
8	山田(徳北)	31"99	一柳(高専)	1'19"28				
800m自由形		100m平泳ぎ		200m平泳ぎ		100mバタフライ		
順位	氏名	記録	氏名	記録	氏名	記録	氏名	記録
1	青山明日香 (徳市)	9'32"59	向井 朱莉 (渦潮)	1'15"45	向井 朱莉 (渦潮)	2'45"58	泰地 彩良 (徳商)	1'06"19
2	小磯(吉野)	10'44"62	守野(富西)	1'20"71	福永(名西)	2'56"34	岩崎(脇町)	1'06"95
3			福永(名西)	1'21"40	守野(富西)	3'04"88	南(徳北)	1'26"28
4			中達(城東)	1'26"93	柿原(阿波)	3'19"56		
5			柿原(阿波)	1'30"99	谷田(城内)	3'27"72		
6			谷田(城内)	1'34"00	木川(徳北)	4'00"84		
7			小谷(城内)	1'36"04				
8			木川(徳北)	1'53"76				

		200mバタフライ		100m背泳ぎ		200m背泳ぎ		200m個人メドレー	
順位	氏名	記録	氏名	記録	氏名	記録	氏名	記録	
1	泰地 彩良 (徳商)	2'32"32	山鼻 柚香 (徳商)	1'06"82	山鼻 柚香 (徳商)	2'24"30	作本 莉心 (徳市)	△2'23"14	
2	岩崎 (脇町)	2'33"12	徳永 (富東)	1'08"42	割石 (阿波)	2'31"97	山口 (高専)	2'36"87	
3			割石 (阿波)	1'10"03					
4			高木 (科技)	1'19"61					
5			稲田 (徳北)	2'19"34					
		400m個人メドレー		4×100mフリーリレー		4×200mフリーリレー			
順位	氏名	記録	学校名・泳者		記録	学校名・泳者		記録	
1	作本 莉心 (徳市)	△5'07"37	徳島科技 (山本・佐野・小濱・高木)		4'56"70	徳島科技 (山本・高木・小濱・佐野)		11'24"03	
2			徳島北 (稲田・山田・木川・南)		5'58"35				
3									
		4×100mメドレーリレー							
順位	学校名・泳者		記録						
1									
2									
3									

<総合成績>

(男子)

1位	徳島科技	147点
2位	徳島市立	111点
3位	阿波	51点
4位	城ノ内	19点
5位	阿南高専	15点
5位	富岡西	15点
7位	阿南光	10点
8位	徳島北	7点

(女子)

1位	徳島科技	64点
2位	阿波	35点
3位	徳島北	34点
4位	徳島市立	32点
4位	徳島商業	32点
6位	鳴門渦潮	16点
7位	阿南高専	15点
7位	富岡東	15点

<優秀選手>

(男子)

氏名	学校名
笠谷 勇仁	徳市

(女子)

氏名	学校名
作本 莉心	徳市

◎第76回徳島県高等学校選手権大会 令5.6.17 於 むつみスイミングプール

競 泳

(男子 タイム決勝)

◎県新記録、○県高校記録、△大会新記録

50m自由形		100m自由形		200m自由形		400m自由形		
順位	氏名	記録	氏名	記録	氏名	記録	氏名	記録
1	笠谷 勇仁 (徳市)	=△ 24" 04	笠谷 勇仁 (徳市)	52" 87	阿部 晴斗 (科技)	1' 58" 06	大石 陽輝 (阿波)	4' 27" 09
2	大西(科技)	25" 35	前山(城内)	56" 10	大石(阿波)	2' 07" 09	葉久(富西)	4' 27" 17
3	田村(科技)	25" 70	田村(科技)	56" 88	大森(科技)	2' 15" 45		
4	森本(阿波)	26" 22	葛籠(科技)	57" 58	宮里(阿光)	2' 15" 81		
5	服部(徳市)	26" 28	森本(阿波)	58" 11				
6	大石(徳北)	32" 11	服部(徳市)	59" 06				
7	宮繁(高専)	32" 86	大森(科技)	1' 02" 34				
8	勝浦(徳北)	33" 23	古林(渦潮)	1' 14" 49				
1500m自由形		100m平泳ぎ		200m平泳ぎ		100mバタフライ		
順位	氏名	記録	氏名	記録	氏名	記録	氏名	記録
1	前山 蒼波 (城内)	17' 14" 08	加地 歩 (科技)	1' 07" 03	炭谷 吏皇 (高専)	2' 30" 73	山本 真輝 (徳市)	57" 50
2	葉久(富西)	17' 19" 08	炭谷(高専)	1' 08" 57	加地(科技)	2' 42" 03	阿部(科技)	58" 29
3	宮里(阿光)	19' 13" 54	岡野(科技)	1' 13" 21	岡野(科技)	2' 46" 38	大西(科技)	59" 82
4			豊崎(高専)	1' 32" 36	豊崎(高専)	3' 37" 04	松本(阿波)	1' 01" 61
5							鈴江(徳市)	1' 04" 59
6								
7								
8								
200mバタフライ		100m背泳ぎ		200m背泳ぎ		200m個人メドレー		
順位	氏名	記録	氏名	記録	氏名	記録	氏名	記録
1	山本 真輝 (徳市)	2' 09" 45	葛籠 圭 (科技)	1' 04" 88	中川 達貴 (阿波)	2' 32" 10	松本 大知 (阿波)	2' 22" 60
2			中川(阿波)	1' 07" 93			鈴木(未来)	2' 26" 84
3			育田(科技)	1' 25" 23			鈴江(徳市)	2' 27" 28
4			勝浦(徳北)	1' 36" 23				
5			湯浅(科技)	1' 45" 42				
400m個人メドレー		4×100mフリーリレー		4×200mフリーリレー				
順位	氏名	記録	学校名・泳者	記録	学校名・泳者	記録	記録	
1	出場者なし		徳島科技 (阿部・大西・葛籠・田村)	3' 53" 05	徳島市立 (山本・笠谷・鈴江・服部)	8' 21" 59		
2			阿波 (大石・中川・松本・森本)	4' 02" 51	徳島科技 (田村・加地・阿部・葛籠)	8' 34" 20		
3					阿波 (大石・中川・松本・森本)	9' 04" 70		
4×100mメドレーリレー								
順位	学校名・泳者	記録						
1	徳島科技 (葛籠・加地・田村・大森)	4' 17" 13						
2								
3								

(女子 タイム決勝)

◎県新記録、○県高校記録、△大会新記録

50m自由形		100m自由形		200m自由形		400m自由形		
順位	氏名	記録	氏名	記録	氏名	記録	氏名	記録
1	徳永 海希 (富東)	28" 20	山本 果琳 (科技)	1' 02" 28	山本 果琳 (科技)	2' 17" 55	青山 明日香 (徳市)	4' 42" 38
2	坂東(鳴門)	29" 19	吉岡(阿波)	1' 05" 04			小磯(吉野)	5' 17" 18
3	吉岡(阿波)	29" 58	坂東(鳴門)	1' 05" 11				
4	中達(城東)	30" 02	佐野(科技)	1' 10" 46				
5	佐野(科技)	30" 65	南(徳北)	1' 11" 95				
6	高木(科技)	31" 06	山田(徳北)	1' 12" 08				
7	山田(徳北)	31" 70	一柳(高専)	1' 16" 17				
8	南(徳北)	32" 39						
800m自由形		100m平泳ぎ		200m平泳ぎ		100mバタフライ		
順位	氏名	記録	氏名	記録	氏名	記録	氏名	記録
1	青山 明日香 (徳市)	9' 28" 48	向井 朱莉 (渦潮)	1' 15" 61	向井 朱莉 (渦潮)	2' 47" 40	岩崎 史 (脇町)	1' 05" 87
2	小磯(吉野)	10' 38" 86	守野(富西)	1' 19" 91	福永(名西)	2' 56" 50	泰地(徳商)	1' 06" 19
3			福永(名西)	1' 22" 46	守野(富西)	3' 02" 27	山口(高専)	1' 09" 84
4			中達(城東)	1' 22" 85	柿原(阿波)	3' 21" 94		
5			谷田(城内)	1' 33" 06	谷田(城内)	3' 24" 01		
6			柿原(阿波)	1' 34" 10	木川(徳北)	4' 01" 21		
7			小谷(城内)	1' 35" 51				
8			木川(徳北)	1' 52" 98				
200mバタフライ		100m背泳ぎ		200m背泳ぎ		200m個人メドレー		
順位	氏名	記録	氏名	記録	氏名	記録	氏名	記録
1	岩崎 史 (脇町)	2' 31" 41	山鼻 柚香 (徳商)	1' 06" 65	山鼻 柚香 (徳商)	△ 2' 23" 58	作本 莉心 (徳市)	△ 2' 25" 50
2	泰地(徳商)	2' 33" 27	徳永(富東)	1' 07" 33	割石(阿波)	2' 36" 41	山口(高専)	2' 37" 25
3			高木(科技)	1' 19" 33			割石(阿波)	2' 38" 12
4			稲田(徳北)	2' 14" 05				
400m個人メドレー		4×100mフリーリレー		4×200mフリーリレー				
順位	氏名	記録	学校名・泳者	記録	学校名・泳者	記録		
1	作本 莉心 (徳市)	○△ 5' 05" 98	阿波 (柿原・寒川・吉岡・割石)	5' 10" 93	阿波 (柿原・後藤田・吉岡・割石)	11' 42" 72		
2			徳島北 (稲田・山田・木川・南)	5' 45" 53				
4×100mメドレーリレー								
順位	学校名・泳者	記録						
1	阿波 (割石・柿原・吉岡・寒川)	5' 39" 70						
2								

<総合成績>

(男子)

1位	徳島科技	144点	5位	城ノ内	15点
2位	阿波	78点	6位	富岡西	14点
3位	徳島市立	65点	7位	阿南光	11点
4位	阿南高専	27点	8位	徳島北	9点

(女子)

1位	阿波	82点	5位	徳島商	30点
2位	徳島科技	34点	6位	鳴門渦潮	16点
3位	徳島北	33点	6位	脇町	16点
4位	徳島市立	32点	8位	富岡東	15点

◎第74回四国高校総体 令5.7.15・16

於 むつみスイミングプール

◎県新記録, ○県高校記録, △大会新記録

1 競 泳

(男子)

◇予選

50m自由形	1位	笠谷(徳市)	23" 98
	11位	大西(科技)	25" 46
	15位	田村(科技)	25" 69
	20位	森本(阿波)	26" 06
	27位	高橋(城内)	26" 91
	30位	高野(徳市)	27" 19
	31位	勝浦(徳北)	33" 25
100m自由形	6位	笠谷(徳市)	54" 91
	7位	阿部(科技)	55" 23
	10位	前山(城内)	56" 01
	19位	森本(阿波)	57" 27
	24位	服部(徳市)	57" 73
	28位	高野(徳市)	1'00" 70
	29位	大森(科技)	1'01" 29
	31位	高橋(城内)	1'02" 26
200m自由形	5位	阿部(科技)	2'00" 88
	6位	前山(城内)	2'02" 25
	11位	大石(阿波)	2'05" 26
	15位	服部(徳市)	2'08" 09
	24位	宮里(阿光)	2'14" 89
	25位	大森(科技)	2'17" 86
400m自由形	8位	大石(阿波)	4'26" 53
	9位	葉久(富西)	4'27" 17
100m平泳ぎ	1位	鈴木(徳市)	1'04" 60
	7位	加地(科技)	1'07" 63
	12位	炭谷(高専)	1'09" 09
	21位	岡野(科技)	1'11" 70
	29位	長岡(科技)	2'16" 90
200m平泳ぎ	1位	鈴木(徳市)	2'21" 07
	12位	炭谷(高専)	2'30" 79
	19位	加地(科技)	2'38" 68
	21位	岡野(科技)	2'39" 64
100mバタフライ	5位	山本(徳市)	58" 21
	13位	大西(科技)	59" 64
	18位	田村(科技)	1'00" 95
	19位	松本(阿波)	1'01" 81
	27位	笠井(科技)	1'18" 03

200mバタフライ	2位	山本(徳市)	2'09" 73
100m背泳ぎ	16位	中川(阿波)	1'06" 64
	25位	育田(科技)	1'23" 53
	26位	勝浦(徳北)	1'38" 26
200m背泳ぎ	14位	葛籠(科技)	2'27" 20
200m個人メドレー	13位	鈴江(徳市)	2'26" 88
400m個人メドレー	11位	鈴江(徳市)	5'17" 30
400mフリーリレー	3位	徳島科技	3'44" 72
		(阿部・大西・田村・葛籠)	
	10位	阿波	3'54" 32
		(大石・中川・松本・森本)	
400mメドレーリレー	4位	徳島市立	4'10" 51
		(服部・鈴木・山本・笠谷)	
	5位	徳島科技	4'11" 50
		(葛籠・加地・田村・阿部)	

◇決勝

50m自由形	1位	笠谷(徳市)	23" 82
100m自由形	4位	笠谷(徳市)	52" 88
	7位	阿部(科技)	55" 00
200m自由形	4位	阿部(科技)	1'58" 27
	5位	前山(城内)	2'00" 34
400m自由形	7位	大石(阿波)	4'22" 51
1500m自由形	8位	葉久(富西)	17'41" 68
	13位	宮里(阿光)	19'22" 56
100m平泳ぎ	1位	鈴木(徳市)	1'05" 51
	7位	加地(科技)	1'07" 70
200mバタフライ	2位	山本(徳市)	2'07" 91
400mフリーリレー	4位	徳島科技	3'43" 20
		(服部・大西・田村・葛籠)	
800mフリーリレー	4位	徳島市立	8'18" 69
		(山本・笠谷・鈴江・服部)	
	13位	徳島科技	9'00" 74
		(大西・岡野・大森・葛籠)	
400mメドレーリレー	4位	徳島市立	4'02" 36
		(服部・鈴木・山本・笠谷)	
	5位	徳島科技	4'04" 18
		(葛籠・加地・大西・阿部)	

(女子)			100m背泳ぎ	3位 山 鼻 (徳 商)	1'07"87
◇予 選				8位 徳 永 (富 東)	1'09"07
50m自由形	8位 徳 永 (富 東)	28"51		14位 割 石 (阿 波)	1'11"55
	12位 坂 東 (鳴 門)	29"02		23位 高 木 (科 技)	1'18"08
	18位 中 達 (城 東)	29"57	200m背泳ぎ	2位 山 鼻 (徳 商)	2'24"67
	22位 吉 岡 (阿 波)	30"00		7位 割 石 (阿 波)	2'30"68
	24位 福 永 (板 野)	30"25	200m個人メドレー	2位 作 本 (徳 市)	2'28"31
	27位 佐 野 (科 技)	30"95		8位 山 口 (高 専)	2'36"42
	28位 高 木 (科 技)	31"09	400m個人メドレー	2位 作 本 (徳 市)	5'12"37
	29位 山 田 (徳 北)	31"29	400mフリーリレー	14位 徳 島 科 技	4'50"59
100m自由形	7位 山 本 (科 技)	1'02"27		(山本・小濱・佐野・高木)	
	13位 坂 東 (鳴 門)	1'05"07		16位 徳 島 北	5'46"42
	18位 吉 岡 (阿 波)	1'05"74		(稲田・山田・木川・南)	
	21位 福 永 (板 野)	1'07"87	◇決 勝		
	25位 山 田 (徳 北)	1'10"31	50m自由形	8位 徳 永 (富 東)	28"32
	26位 佐 野 (科 技)	1'10"59	100m自由形	6位 山 本 (科 技)	1'02"40
	27位 南 (徳 北)	1'11"54	200m自由形	8位 山 本 (科 技)	2'19"35
	29位 一 柳 (高 専)	1'17"05	400m自由形	3位 青 山 (徳 市)	4'34"95
200m自由形	8位 山 本 (科 技)	2'17"28	800m自由形	2位 青 山 (徳 市)	9'21"90
	18位 山 口 (高 専)	2'22"28		13位 小 磯 (吉 野)	10'29"15
400m自由形	3位 青 山 (徳 市)	4'40"25	100m平泳ぎ	3位 向 井 (渦 潮)	1'14"65
	19位 小 磯 (吉 野)	5'07"49	100mバタフライ	5位 岩 崎 (脇 町)	1'06"50
100m平泳ぎ	2位 向 井 (渦 潮)	1'15"13		6位 泰 地 (徳 商)	1'07"12
	16位 守 野 (富 西)	1'21"89	200mバタフライ	4位 岩 崎 (脇 町)	2'28"99
	17位 福 永 (名 西)	1'22"14		6位 泰 地 (徳 商)	2'31"98
	18位 中 達 (城 東)	1'23"00	100m背泳ぎ	3位 山 鼻 (徳 商)	1'07"20
	27位 谷 田 (城 内)	1'30"93		6位 徳 永 (富 東)	1'08"41
	28位 柿 原 (阿 波)	1'31"89	200m背泳ぎ	3位 山 鼻 (徳 商)	2'22"34
	29位 小 谷 (城 内)	1'32"05		7位 割 石 (阿 波)	2'31"84
	32位 木 川 (徳 北)	1'49"42	200m個人メドレー	2位 作 本 (徳 市)	2'33"32
200m平泳ぎ	10位 向 井 (渦 潮)	2'49"81		8位 山 口 (高 専)	2'36"89
	13位 福 永 (名 西)	2'55"89	400m個人メドレー	2位 作 本 (徳 市)	○5'02"75
	15位 守 野 (富 西)	3'00"86			
	23位 柿 原 (阿 波)	3'18"76			
100mバタフライ	5位 岩 崎 (脇 町)	1'06"75			
	6位 泰 地 (徳 商)	1'07"16			
	21位 南 (徳 北)	1'22"19			
200mバタフライ	4位 岩 崎 (脇 町)	2'31"81			
	5位 泰 地 (徳 商)	2'32"06			

◎第91回全国高校総体 令5.8.17~20

於 北海道 野幌総合運動公園

◎県新記録 ○県高校新記録 △大会新記録

1 競 泳

(男 子) 予 選

50m自由形	38位	笠 谷 (徳 市)	24" 38
200mバタフライ	41位	山 本 (徳 市)	2' 10" 79
100m平泳ぎ	30位	鈴 木 (徳 市)	1' 05" 25

(女 子) 予 選

200m個人メドレー	45位	作 本 (徳 市)	2' 24" 15
400m個人メドレー	46位	作 本 (徳 市)	5' 13" 01
400m自由形	54位	青 山 (徳 市)	4' 43" 28
800m自由形	46位	青 山 (徳 市)	9' 36" 20
100m背泳ぎ	39位	山 鼻 (徳 商)	1' 07" 90
200m背泳ぎ	42位	山 鼻 (徳 商)	2' 26" 60
100m平泳ぎ	53位	向 井 (渦 潮)	1' 15" 14

2 飛込競技

(女 子)

女子3m飛板飛込 出場者なし



力 泳

阿南光高校 3年 國清 朱李



鳳 蝶

徳島科学技術高校 1年 桑原 杏奈



ここから始まる。

城東高校 3年 本田 歩未

体 操

専門委員長 山 田 隆 弘



1 体操競技

男子は、県総体の団体で小松島が優勝しました。個人は村上侑真（鳴門）が優勝しました。女子は、個人で、本田未来（徳市）が優勝しました。四国大会の男子団体では小松島が3位入賞

しました。個人では、3位村上侑真（鳴門）、6位小川拓真（松高）が入賞しました。男子種目別あん馬で村上侑真（鳴門）が優勝しました。女子種目別の平均台で、本田未来（徳市）が2位入賞しました。インターハイでは、男子種目別あん馬で村上侑真（鳴門）が決勝に残ることができました。新人戦では、男子個人総合で、小川拓真（松高）が優勝しました。

男女とも、選手が少ないので、小・中・高の一貫指導の強化が重要になってきます。

2 新体操

県総体男子団体では、小松島が優勝しました。女子団体では、富岡西が優勝しました。男子個人は大坪幸生（松高）、女子は鎌田結（富西）が優勝しました。四国大会では、男子団体で小松島が準優勝しました。女子団体では、富岡西が優勝しました。3位に生光学園が入賞しました。個人総合男子で、大坪幸生（松高）が準優勝、正木悠迅（松高）が3位、春田琉輝（松高）が5位で入賞しました。

個人総合女子は、鎌田結（富西）が6位入賞しました。インターハイでは、男子団体で、小松島が21位、女子団体で17位でした。

男子個人では、大坪幸生（松高）が28位、女子個人では、鎌田結（富西）が28位でした。新人戦では、男子団体で小松島、女子団体で富岡西が優勝しました。男子個人では、岡晃介（松高）、女子個人では、鎌田結（富西）がそれぞれ優勝しました。団体も個人も、より表現力や技の完成度を高めて頑張ってください。

◎全国高校新体操選抜 令 5. 3. 24 於 静岡県このはなアリーナ

(女 子)

○団体総合

22位 富岡西（滝口、松本、一宮、福岡、中岡）
18.50

◎県高校新体操学年別選手権 令 5 4. 30 於 小松島高校

(女 子)

○1年生

個人総合

1位 鎌田 結（富 西） 47.77
2位 入江 誌乃（富 西） 42.17
3位 渡邊 紗良（生 光） 38.48

種目別

・ボール

1位 鎌田 結（富 西） 23.35
2位 入江 誌乃（富 西） 21.20
3位 世良 茉那果（富 西） 19.02

・クラブ

1位 鎌田 結（富 西） 24.42
2位 入江 誌乃（富 西） 20.97
3位 渡邊 紗良（生 光） 19.48

○2年生

個人総合

1位 一宮 莉子（富 西） 41.93

2位 藤井 菜胡（徳 市） 37.20
3位 森下 恵美（生 光） 36.61

種目別

・ボール

1位 一宮 莉子（富 西） 21.85
2位 森下 恵美（生 光） 18.23
3位 古澤 葵（生 光） 17.93

・クラブ

1位 藤井 菜胡（徳 市） 20.67
2位 一宮 莉子（富 西） 20.08
3位 森下 恵美（生 光） 18.38

○3年生

個人総合

1位 滝口 愛珠（富 西） 44.10
2位 尾崎 七海（生 光） 43.83
3位 竹田 愛湖（生 光） 42.55

種目別

・ボール

1位 滝口 愛珠（富 西） 23.62
2位 尾崎 七海（生 光） 22.25
3位 竹田 愛湖（生 光） 20.22

・クラブ

1位 竹田 愛湖（生 光） 22.33
2位 尾崎 七海（生 光） 21.58
3位 宮本 理萌（生 光） 21.25

◎県高校総体 令5.6.4

於 体操競技・新体操（男）徳島市立体操センター
新体操（女）小松島高校

<体操競技>

（男子）

○団体総合

1位 小松島（小川、喜田、中西） 209.65

○個人総合

1位 村上侑真（鳴門） 72.75

2位 小川拓真（松高） 72.00

3位 中西琉偉（松高） 70.90

○種目別

•ゆか

1位 中西琉偉（松高） 13.05

2位 小川拓真（松高） 12.95

3位 村上侑真（鳴門） 12.25

•あん馬

1位 村上侑真（鳴門） 13.10

2位 喜田航成（松高） 11.75

3位 小川拓真（松高） 11.35

•つり輪

1位 中西琉偉（松高） 12.20

2位 村上侑真（鳴門） 11.65

3位 小川拓真（松高） 11.35

•跳馬

1位 小川拓真（松高） 12.80

2位 村上侑真（鳴門） 12.55

2位 中西琉偉（松高） 12.55

•平行棒

1位 村上侑真（鳴門） 11.85

2位 小川拓真（松高） 11.55

3位 喜田航成（松高） 11.40

•鉄棒

1位 中西琉偉（松高） 12.20

2位 小川拓真（松高） 12.00

3位 村上侑真（鳴門） 11.35

（女子）

○個人総合

1位 本田未来（徳市） 43.85

2位 吉本はる（松高） 31.80

○種目別

•跳馬

1位 本田未来（徳市） 11.40

2位 田野裕希（徳市） 10.35

3位 吉本はる（松高） 9.20

•段違い平行棒

1位 本田未来（徳市） 9.40

2位 吉本はる（松高） 6.60

•平均台

1位 本田未来（徳市） 11.55

2位 吉本はる（松高） 6.50

•ゆか

1位 本田未来（徳市） 11.50

2位 吉本はる（松高） 9.50

<新体操>

（男子）

○団体総合

1位 小松島（大坪、正木、岡、太尾、中村、春田） 10.40

○個人総合

1位 大坪幸生（松高） 26.90

2位 正木悠迅（松高） 23.45

3位 岡晃介（松高） 18.10

○種目別

•スティック

1位 大坪幸生（松高） 13.95

2位 正木悠迅（松高） 10.45

3位 岡晃介（松高） 10.30

•リング

1位 正木悠迅（松高） 13.00

2位 大坪幸生（松高） 12.95

3位 太尾京志朗（松高） 8.80

（女子）

○団体総合

1位 富岡西（滝口、松本、一宮、福岡、入江） 28.20

2位 生光学園（飯田、尾崎、竹田、山本、古澤、森下） 27.25

3位 徳島市立（西内、和田、比松、新居、藤井、中野） 17.45

○個人総合

1位	鎌田 結	(富 西)	48.80
2位	尾崎 七海	(生 光)	45.75
3位	入江 詩乃	(富 西)	44.60

○種目別

•ボール

1位	滝口 愛珠	(富 西)	25.00
2位	鎌田 結	(富 西)	24.05
3位	尾崎 七海	(生 光)	23.60

•クラブ

1位	鎌田 結	(富 西)	24.75
2位	入江 詩乃	(富 西)	23.05
3位	尾崎 七海	(生 光)	22.15

◎四国高校選手権 令 5. 6. 24・25

於 高松市総合体育館

<体操競技>

(男子)

○団体総合

3位	小松島	(小川、中西、喜田)	207.60
----	-----	------------	--------

○個人総合

3位	村上 侑真	(鳴 門)	73.35
6位	小川 拓真	(松 高)	70.55

○種目別

•ゆか

2位	中西 琉偉	(松 高)	13.20
----	-------	-------	-------

•あん馬

1位	村上 侑真	(鳴 門)	12.60
----	-------	-------	-------

(女子)

○種目別

•平均台

2位	本田 未来	(徳 市)	12.60
----	-------	-------	-------

<新体操>

(男子)

○団体総合

2位	小松島	(大坪、正木、岡、太尾、中村、春田)	9.40
----	-----	--------------------	------

○個人総合

2位	大坪 幸生	(松 高)	24.85
3位	正木 悠迅	(松 高)	22.45
5位	春田 琉輝	(松 高)	21.50

○種目別

•スティック

2位	大坪 幸生	(松 高)	12.05
----	-------	-------	-------

•リング

2位	大坪 幸生	(松 高)	12.80
3位	正木 悠迅	(松 高)	11.85

(女子) 令 5. 6. 18

於 香川県観音寺市立総合体育館

○団体総合

1位	富岡西	(滝口、松本、一宮、福岡、入江、鎌田)	25.40
3位	生光学園	(飯田、尾崎、竹田、山本、古澤、森下)	22.90

○個人総合

6位	鎌田 結	(富 西)	41.70
----	------	-------	-------

◎全国高校総体

<体操競技> 令 5. 8. 3~5

於 北海きたえーる

(男子)

○団体総合

•予選順位

30位	小松島	(小川、喜田、中西)	193.226
-----	-----	------------	---------

○個人総合

•予選順位

85位	村上 侑真	(鳴 門)	71.366
118位	小川 拓真	(松 高)	69.264
166位	喜田 航成	(松 高)	65.098
200位	中西 琉偉	(松 高)	58.864

(女子)

○個人総合

•予選順位

167位	本田 未来	(徳 市)	40.732
241位	吉本 はる	(松 高)	30.598

<新体操> 令5.8.11・12
於 真駒内セキスイハイムアイスアリーナ

(男子)

○団体総合

•予選順位

21位 小松島(大坪、正木、岡、太尾、中村、春田) 6.050

○個人総合

28位 大坪幸生(松高) 21.850

(女子)

○団体総合

17位 富岡西(滝口、松本、一宮、福岡、入江、鎌田) 21.500

○個人総合

28位 鎌田結(富西) 35.550

◎県高校新人大会

令5.10.29 於 体操競技・新体操(男)
徳島市立体操センター

令5.11.5 於 新体操(女) 徳島市立高校

<体操競技>

(男子)

○個人総合

1位 小川拓真(松高) 74.00

2位 喜田航成(松高) 67.50

○種目別

•ゆか

1位 小川拓真(松高) 13.35

2位 喜田航成(松高) 12.30

•あん馬

1位 小川拓真(松高) 11.10

2位 喜田航成(松高) 10.70

•つり輪

1位 小川拓真(松高) 11.50

2位 喜田航成(松高) 10.35

•跳馬

1位 小川拓真(松高) 13.55

2位 喜田航成(松高) 11.55

•平行棒

1位 小川拓真(松高) 12.30

2位 喜田航成(松高) 11.55

•鉄棒

1位 小川拓真(松高) 12.20

2位 喜田航成(松高) 11.05

<新体操>

(男子)

○団体総合

1位 小松島(岡、太尾、中村、春田) 7.45

○個人総合

1位 岡晃介(松高) 19.15

2位 太尾京志朗(松高) 16.00

3位 春田琉輝(松高) 15.95

○種目別

•リング

1位 岡晃介(松高) 9.15

2位 太尾京志朗(松高) 8.40

3位 春田琉輝(松高) 8.15

•ロープ

1位 岡晃介(松高) 10.00

2位 春田琉輝(松高) 7.80

3位 太尾京志朗(松高) 7.60

(女子)

○団体総合

1位 富岡西(一宮、福岡、鎌田、入江、幸泉) 27.85

2位 徳島市立(新居、中野、比松、津川、沖野) 19.50

3位 生光学園(古澤、川西、森下、松長、渡邊、吉成) 17.10

○個人総合

1位 鎌田結(富西) 44.45

2位 一宮莉子(富西) 41.10

3位 藤井菜胡(徳市) 37.30

○種目別

•クラブ

1位 鎌田結(富西) 24.55

2位 藤井菜胡(徳市) 21.90

3位 渡邊紗良(生光) 20.55

•リボン

1位 一宮莉子(富西) 22.05

2位 鎌田結(富西) 19.90

3位 松長季和(生光) 18.55

卓 球

専門委員長 阿 部 知 行



本年度は、通常の試合方法で予定通り大会を実施することができました。練習時間の制限等は残りましたが、競技に全力で取り組むことのできる環境が整い、部活動や試合ができる有り難さを改めて感じた一年でした。

県総体では、学校対抗の部で男子・城南が7年連続11回目、女子・徳島市立が4年ぶり15回目の優勝を飾りました。シングルスでは男子は引地亮（城南）、女子は森下（城南）が初優勝し、ダブルスの部でも、男子・引地亮・鶴羽組（城南）、女子・豊永・引地愛組（徳島商）が初優勝を飾りました。男子の引地選手は、1年生ながら3種目制覇を達成しました。続く6月の四国高校選手権大会では、男子学校対抗の部で城南が予選リーグを突破し3位入賞を果たしました。ダブ

ルスの部では男子・西尾・水田組（城南）、女子・豊永・引地組（徳島商）がベスト8まで勝ち進み意地を見せましたが、シングルの部では、他県の強豪選手の壁を破ることはできませんでした。

8月の北海道インターハイでは、個人戦の部で初戦を突破した選手もおり健闘しましたが、上位進出は叶いませんでした。11月の全国選抜大会県予選では、男子・城南が10年連続14回目、女子・城南が10年ぶり6回目の優勝を飾りました。また、第2位に男女とも徳島商業が入り四国選考会の出場権を得ました。2月の予選会に出場する4チームには、心技体すべての面においてレベルアップを図り、全国大会出場を果たしてほしいと思います。

最後に、高校時代は部活動に打ち込むことで、人間的に成長できる絶好の機会です。これまで以上に、競技をすることができる有り難さを感じ、努力を続けていってほしいと願っています。また、日頃から指導及び大会運営にご尽力いただいている先生方をはじめ、関係者の方々に深く感謝申し上げます。

◎県高校新人大会（個人戦の部） 令 5. 1. 29 於 アミノバリューホール（鳴門県民体育館）

◇男子シングルス

・4回戦

字 田（城南）	3-0	本 津（城北）
松 本（徳北）	3-2	北 岡（つるぎ）
天 雲（鳴門）	3-1	岩 浅（脇町）
吉 田（徳商）	3-2	藤 本（城南）
水 田（城南）	3-1	八 木（城北）
大 月（城南）	3-1	麻 （高専）
名目良（城南）	3-0	高 橋（海部）
三 木（城東）	3-2	高 岡（城南）
石 幸（徳商）	3-0	久 保（海部）
田 中（城東）	3-0	宮 城（徳市）
富 川（城南）	3-0	四 宮（高専）
有 井（城南）	3-0	黒 川（つるぎ）
西 尾（城南）	3-1	大 塚（脇町）
中 川（城南）	3-1	吉 田（科技）
石 川（徳商）	3-0	梶 原（徳北）
高 田（城南）	3-0	岡 野（鳴門）

・5回戦

字 田（城南）	3-0	松 本（徳北）
吉 田（徳商）	3-2	天 雲（鳴門）
水 田（城南）	3-0	大 月（城南）
名目良（城南）	3-0	三 木（城東）
石 幸（徳商）	3-0	田 中（城東）

富 川（城南）	3-1	有 井（城南）
西 尾（城南）	3-0	中 川（城南）
高 田（城南）	3-0	石 川（徳商）

・準々決勝戦

字 田（城南）	3-0	吉 田（徳商）
水 田（城南）	3-0	名目良（城南）
石 幸（徳商）	3-2	富 川（城南）
高 田（城南）	3-1	西 尾（城南）

・準決勝戦

字 田（城南）	3-0	水 田（城南）
石 幸（徳商）	3-2	高 田（城南）

・決勝戦

字 田（城南）	3-1	石 幸（徳商）
---------	-----	---------

◇女子シングルス

・3回戦

高 木（城南）	3-0	伊 庭（脇町）
井 内（名西）	3-0	岩 見（城東）
天 羽（徳市）	3-0	ラフォンテーヌ（海部）
引 地（徳商）	3-0	植 松（徳北）
柴 田（徳市）	3-0	張 （城東）
三 木（徳商）	3-0	櫻 間（脇町）
美 世（城南）	3-0	菊 池（徳市）

大川(城東)	3-2	岡久(徳商)	森下(城南)	3-1	村橋(徳商)
森下(城南)	3-0	佐藤(富西)	河村(徳商)	3-1	角田(阿波)
村橋(徳商)	3-0	大杉(徳市)	岡(徳商)	3-2	安原(徳市)
角田(阿波)	3-1	田上(阿光)	豊永(徳商)	3-0	大野(脇町)
河村(徳商)	3-0	三橋(城北)	●準々決勝戦		
安原(徳市)	3-0	田中(吉野川)	高木(城南)	3-0	天羽(徳市)
岡(徳商)	3-0	豊田(徳北)	柴田(徳市)	3-1	美世(城南)
大野(脇町)	3-1	宇城(城南)	森下(城南)	3-0	河村(徳商)
豊永(徳商)	3-0	板井(鳴門)	豊永(徳商)	3-0	岡(徳商)
●4回戦			●準決勝戦		
高木(城南)	3-0	井内(名西)	高木(城南)	3-0	柴田(徳市)
天羽(徳市)	3-1	引地(徳商)	豊永(徳商)	3-0	森下(城南)
柴田(徳市)	3-1	三木(徳商)	●決勝戦		
美世(城南)	3-1	大川(城東)	高木(城南)	3-2	豊永(徳商)

◎第50回全国高等学校選抜四国地区予選 令5.2.5 於 香川県坂出市・坂出市立体育館

◇男子学校対抗

予選リーグ

Aブロック

1位	四学香川西(香川)	3勝0敗
2位	松山聖陵(愛媛)	2勝1敗
3位	城南(徳島)	1勝2敗
4位	高知小津(高知)	0勝3敗

Bブロック

1位	明德義塾(高知)	3勝0敗
2位	松山商業(愛媛)	2勝1敗
3位	尽誠学園(香川)	1勝2敗
4位	徳島商(徳島)	0勝3敗

決勝戦

明德義塾 3-0 四学香川西

順位決定リーグ

3位	松山商業(愛媛)	3勝0敗
4位	尽誠学園(香川)	2勝1敗
5位	松山聖陵(愛媛)	1勝2敗
6位	城南(徳島)	0勝3敗

*城南は6位となり、全国高等学校選抜卓球大会に出場ならず。

◇女子学校対抗

予選リーグ

Aブロック

1位	四学香川西(香川)	3勝0敗
2位	徳島商(徳島)	2勝1敗
3位	宇和島東(愛媛)	1勝2敗
4位	宿毛工業(高知)	0勝3敗

Bブロック

1位	土佐女子(高知)	3勝0敗
2位	尽誠学園(香川)	2勝1敗
3位	済美(愛媛)	1勝2敗
4位	城南(徳島)	0勝3敗

決勝戦

四学香川西 3-1 土佐女子

順位決定リーグ

3位	尽誠学園(香川)	3勝0敗
4位	済美(愛媛)	2勝1敗
5位	徳島商(徳島)	1勝2敗
6位	宇和島東(愛媛)	0勝3敗

*徳島商は5位となり、全国高等学校選抜卓球大会に出場する。

◎第50回全国高等学校選抜卓球大会 令5.3.24～27

於 愛知県豊田市・スカイホール豊田

◇男子シングルス

• 予選Lリーグ

梶原(徳北) 0-3 菊地(秋田・由利工業)
梶原(徳北) 0-3 宮崎(福岡・北九州市立)

*梶原(徳北)は0勝2敗で3位となり、決勝トーナメント進出ならず。

◇女子学校対抗

• 予選K組

1位 愛み大瑞穂(愛知) 3勝0敗
2位 武蔵野(東京) 2勝1敗
3位 徳島商業(徳島) 1勝2敗
4位 東奥学園(青森) 0勝3敗

*徳島商は1勝2敗で3位となり、決勝トーナメント進出ならず。

◇女子シングルス

• 予選Dリーグ

角田(阿波) 0-3 情野(山形・山形学院)
角田(阿波) 1-3 関根(新潟・新潟青陵)

*角田(阿波)は0勝2敗で3位となり、決勝トーナメント進出ならず。

◎春季高校選手権大会(学校対抗の部) 令5.4.22

於 アミノバリューホール(鳴門県民体育館)

◇男子学校対抗の部

• 1回戦

富岡西 3-2 城東
板野 3-0 阿南光
池田辻 3-2 川島
脇町 3-0 吉野川
阿波 3-1 富岡東

• 2回戦

城南 3-0 富岡西
つるぎ 3-0 徳島科技
阿南高専 3-0 板野
徳島北 3-0 池田辻
城北 3-2 脇町
鳴門 3-0 徳島市立
鳴門渦潮 3-2 海部
徳島商 3-0 阿波

• 準々決勝戦

城南 3-0 つるぎ
徳島北 3-2 阿南高専
城北 3-1 鳴門
徳島商 3-0 鳴門渦潮

• 準決勝戦

城南 3-0 徳島北
徳島商 3-2 城北

• 3位決定戦

徳島北 3-2 城北

• 決勝戦

城南 3-0 徳島商

*城南は9大会連続9度目の優勝。

◇女子学校対抗の部

• 1回戦

吉野川 3-2 徳島北
海部 3-0 富岡東
城東 3-1 鳴門
徳島市立 3-0 川島
鳴門渦潮 3-2 富岡西
脇町 3-2 城北

• 準々決勝戦

徳島商 3-0 吉野川
海部 3-2 城東
徳島市立 3-0 鳴門渦潮
城南 3-0 脇町

• 準決勝戦

徳島商 3-0 海部
城南 3-0 徳島市立

• 3位決定戦

徳島市立 3-0 海部

• 決勝戦

城南 3-1 徳島商

*城南は2大会連続11度目の優勝。

◎春季選手権大会（ダブルスの部） 令 5. 4. 22・23 於 アミノバリューホール（鳴門県民体育館）

◇男子ダブルス

• 4回戦

高字 田 (城南)	3-0	大岩 塚浅 (脇町)
名目 良本 (城南)	3-0	梶松 原本 (徳北)
西川 田 (板野)	3-2	大有 月井 (城南)
石峯 幸田 (徳商)	3-1	岡辻 久田 (城南)
西水 尾田 (城南)	3-0	島門 山脇 (海部)
小麻 山 (高専)	3-2	岡横 野瀬 (鳴門)
前福 田島 (渦潮)	3-1	吉元 田木 (徳商)
引鶴 地羽 (城南)	3-0	八本 木津 (城北)

• 準々決勝戦

高字 田 (城南)	3-0	名目 良本 (城南)
石峯 幸田 (徳商)	3-0	西川 田 (板野)
西水 尾田 (城南)	3-0	小麻 山 (高専)
引鶴 地羽 (城南)	3-0	前福 田島 (渦潮)

• 準決勝戦

石峯 幸田 (徳商)	3-2	高字 田 (城南)
引鶴 地羽 (城南)	3-2	西水 尾田 (城南)

• 3位決定戦

高字 田 (城南)	3-1	西水 尾田 (城南)
-----------	-----	------------

• 決勝戦

引鶴 地羽 (城南)	3-0	石峯 幸田 (徳商)
------------	-----	------------

*引地・鶴羽組（城南）は初優勝。

◇女子ダブルス

• 3回戦

豊引 永地 (徳商)	3-1	山加 田島 (城南)
大櫻 野間 (脇町)	3-1	角藤 田本 (阿波)
三岡 木 (徳商)	3-0	ラフォンテーヌ東 (海部)
赤美 世松彩 (城南)	3-0	小吉 山岡 (徳商)
柴大 田杉 (徳市)	3-0	小山 野西 (城東)
宇美 世城遥 (城南)	3-0	岡高 久橋 (徳商)
安佐 原竹 (徳市)	3-0	中古 村庫 (徳商)
河村 村橋 (徳商)	3-1	川三 添橋 (城北)

• 準々決勝戦

豊引 永地 (徳商)	3-0	大櫻 野間 (脇町)
三岡 木 (徳商)	3-1	赤美 世松彩 (城南)
宇美 世城遥 (城南)	3-1	柴大 田杉 (徳市)
河村 村橋 (徳商)	3-2	安佐 原竹 (徳市)

• 準決勝戦

豊引 永地 (徳商)	3-0	三岡 木 (徳商)
河村 村橋 (徳商)	3-1	宇美 世城遥 (城南)

• 3位決定戦

三岡 木 (徳商)	3-1	宇美 世城遥 (城南)
-----------	-----	-------------

• 決勝戦

豊引 永地 (徳商)	3-0	河村 村橋 (徳商)
------------	-----	------------

*豊永・引地組（徳商）は初優勝。

◇男子シングルス

• 4回戦

引地(城南)	3-0	地紙(阿波)
西川(板野)	3-2	梶原(徳北)
四宮(高専)	3-1	本津(城北)
有井(城南)	3-0	高橋(海部)
水田(城南)	3-0	岡久(城南)
名目良(城南)	3-0	木内(渦潮)
辻田(城南)	3-0	田中(城東)
高田(城南)	3-0	和仁(科技)
石幸(徳商)	3-0	藤本(城南)
松本(徳北)	3-0	富川(城南)
大月(城南)	3-1	天雲(鳴門)
鶴羽(城南)	3-0	八木(徳北)
西尾(城南)	3-1	峯田(徳商)
前田(渦潮)	3-1	高岡(城南)
橋本(城北)	3-2	小山(高専)
宇田(城南)	3-0	島山(海部)

• 5回戦

引地(城南)	3-0	西川(板野)
有井(城南)	3-1	四宮(高専)
水田(城南)	3-2	名目良(城南)
高田(城南)	3-0	辻田(城南)
石幸(徳商)	3-0	松本(徳北)
鶴羽(城南)	3-1	大月(城南)
西尾(城南)	3-0	前田(渦潮)
宇田(城南)	3-0	橋本(城北)

• 準々決勝戦

引地(城南)	3-0	有井(城南)
高田(城南)	3-0	水田(城南)
鶴羽(城南)	3-0	石幸(徳商)
西尾(城南)	3-2	宇田(城南)

• 準決勝戦

引地(城南)	3-0	高田(城南)
西尾(城南)	3-1	鶴羽(城南)

• 3位決定戦

高田(城南)	3-2	鶴羽(城南)
--------	-----	--------

• 決勝戦

引地(城南)	3-0	西尾(城南)
--------	-----	--------

*引地(城南)は初優勝。

◇女子シングルス

• 3回戦

豊永(徳商)	3-0	張(城東)
宇城(城南)	3-1	大野(脇町)
美世遥(城南)	3-0	藤本(阿波)
安原(徳市)	3-0	藤田(徳北)
大川(城東)	3-0	米山(富西)
村橋(徳商)	3-0	津村(脇町)
佐竹(徳市)	3-1	ラフォンテーヌ(海部)
赤松(城南)	3-0	河村(徳商)
柴田(徳市)	3-1	高橋(徳商)
岡(徳商)	3-1	板井(鳴門)
山田(城南)	3-1	角田(阿波)
三木(徳商)	3-1	大杉(徳市)
天羽(徳市)	3-1	櫻間(脇町)
引地(徳商)	3-1	加島(城南)
井内(名西)	3-2	坂東(海部)
森下(城南)	3-0	田中(富東)

• 4回戦

宇城(城南)	3-2	豊永(徳商)
美世遥(城南)	3-1	安原(徳市)
大川(城東)	3-2	村橋(徳商)
佐竹(徳市)	3-1	赤松(城南)
柴田(徳市)	3-2	岡(徳商)
三木(徳商)	3-0	山田(城南)
引地(徳商)	3-1	天羽(徳市)
森下(城南)	3-1	井内(名西)

• 準々決勝戦

美世遥(城南)	3-2	宇城(城南)
佐竹(徳市)	3-1	大川(城東)
柴田(徳市)	3-1	三木(徳商)
森下(城南)	3-0	引地(徳商)

• 準決勝戦

佐竹(徳市)	3-1	美世遥(城南)
森下(城南)	3-0	柴田(徳市)

• 3位決定戦

美世遥(城南)	3-0	柴田(徳市)
---------	-----	--------

• 決勝戦

森下(城南)	3-0	佐竹(徳市)
--------	-----	--------

*森下(城南)は初優勝。

◎県高校総体 令 5. 6. 2～5 於 とくぎんトモニアリーナ（徳島市立体育館）

◇男子学校対抗の部

• 1回戦

徳島科技	3-2	阿南光
海部	3-0	川島
阿南高専	3-1	板野
脇町	3-1	富岡東
鳴門	3-2	城東
阿波	3-0	那賀
富岡西	3-0	池田辻

• 2回戦

城南	3-0	徳島科技
徳島市立	3-1	吉野川
海部	3-2	鳴門渦潮
阿南高専	3-2	城北
徳島北	3-2	脇町
つるぎ	3-0	鳴門
阿波	3-0	小松島西
徳島商	3-1	富岡西

• 準々決勝戦

城南	3-0	徳島市立
阿南高専	3-1	海部
つるぎ	3-2	徳島北
徳島商	3-0	阿波

• 準決勝戦

城南	3-0	阿南高専
徳島商	3-1	つるぎ

• 3位決定戦

阿南高専	3-1	つるぎ
------	-----	-----

• 決勝戦

城南	3-0	徳島商
----	-----	-----

*城南は7年連続11度目の優勝。

◇女子学校対抗の部

• 1回戦

城北	3-0	富岡西
脇町	3-0	鳴門渦潮
海部	3-2	城東
徳島市立	3-0	吉野川
鳴門	3-1	富岡東
川島	3-2	小松島西

• 準々決勝戦

城南	3-0	城北
海部	3-0	脇町
徳島市立	3-0	鳴門
徳島商	3-0	川島

• 準決勝戦

城南	3-1	海部
徳島市立	3-1	徳島商

• 3位決定戦

徳島商	3-1	海部
-----	-----	----

• 決勝戦

徳島市立	3-2	城南
------	-----	----

*徳島市立は4年ぶり15度目の優勝。

◇男子ダブルス

• 4回戦

引鶴	地羽 (城南)	3-0	橋佐	本野 (城北)
有大	井月 (城南)	3-0	富中	川川 (城南)
西西	川田 (板野)	3-0	島門	山脇 (海部)
水西	田尾 (城南)	3-0	藤坂	田大崎 (富東)
高宇	田田 (城南)	3-0	黒仁	川木 (つるぎ)
小麻	山 (高専)	3-0	山森	口駿 (海部)
名藤	目良本 (城南)	3-0	八本	木津 (城北)
辻岡	田久 (城南)	3-0	石峯	幸田 (徳商)

• 準々決勝戦

引鶴	地羽 (城南)	3-1	有大	井月 (城南)
水西	田尾 (城南)	3-1	西西	川田 (板野)
高宇	田田 (城南)	3-0	小麻	山 (高専)
辻岡	田久 (城南)	3-0	名藤	目良本 (城南)

• 決勝リーグ

1位	引地・鶴羽 (城南)	2勝1敗
2位	高田・宇田 (城南)	2勝1敗
3位	水田・西尾 (城南)	2勝1敗
4位	辻田・岡久 (城南)	0勝3敗

* 1～3位は勝率計算による。

* 男女とも1位・2位は四国・全国大会、3位～8位は四国大会へ参加。

◇女子ダブルス

• 3回戦

豊引	永地 (徳商)	3-0	西大	山塚 (鳴門)
天山	羽本 (徳市)	3-2	赤美	世松彩 (城南)
安佐	原竹 (徳市)	3-2	川三	添橋 (徳商)
美世	遥城 (城南)	3-1	伊北	丹山 (海部)
三岡	木 (徳商)	3-1	ウヅ坂	フナエ東 (海部)
柴大	田杉 (徳市)	3-0	板土	井井 (鳴門)
山加	田島 (城南)	3-0	角藤	田本 (阿波)
河村	村橋 (徳商)	3-2	大岩	川見 (城東)

• 準々決勝戦

豊引	永地 (徳商)	3-0	天山	羽本 (徳市)
美世	遥城 (城南)	3-2	安佐	原竹 (徳市)
三岡	木 (徳商)	3-0	柴大	田杉 (徳市)
山加	田島 (城南)	3-1	河村	村橋 (徳商)

• 決勝リーグ

1位	豊永・引地 (徳商)	3勝0敗
2位	美世遥・宇城 (城南)	2勝1敗
3位	山田・加島 (城南)	1勝2敗
4位	岡・三木 (徳商)	0勝3敗

◇男子シングルス

• 5回戦

引地	(城南)	3-0	河野	(徳商)
西川	(板野)	3-1	橋本	(城北)
富川	(城南)	3-1	峯田	(徳商)
有井	(城南)	3-0	天雲	(鳴門)
西尾	(城南)	3-0	中川	(城南)
四宮	(高専)	3-2	米津	(徳商)
石川	(徳商)	3-0	田中	(城東)

高田	(城南)	3-0	村山	(科技)
宇田	(城南)	3-0	高橋	(脇町)
梶原	(徳北)	3-1	辻田	(城南)
前田	(渦潮)	3-1	八木	(城北)
水田	(城南)	3-1	岡久	(城南)
鶴羽	(城南)	3-0	小山	(高専)
高岡	(城南)	3-2	吉田	(徳商)
松本	(徳北)	3-1	名目良	(城南)
藤本	(城南)	3-2	石幸	(徳商)

• 6 回戦

引地(城南)	3-0	西川(板野)
有井(城南)	3-0	富川(城南)
西尾(城南)	3-1	四宮(高専)
高田(城南)	3-0	石川(徳商)
宇田(城南)	3-0	梶原(徳北)
水田(城南)	3-1	前田(渦潮)
鶴羽(城南)	3-0	高岡(城南)
藤本(城南)	3-1	松本(徳北)

• 決勝リーグ

1 位	引地(城南)	7勝0敗
2 位	高田(城南)	5勝2敗
3 位	鶴羽(城南)	5勝2敗
4 位	宇田(城南)	5勝2敗
5 位	水田(城南)	2勝5敗
6 位	西尾(城南)	2勝5敗
7 位	有井(城南)	2勝5敗
8 位	藤本(城南)	0勝7敗

* 2~4位、5~7位は勝率計算による。

◇女子シングルス

• 4 回戦

森下(城南)	3-0	小山(徳商)
村橋(徳商)	3-1	角田(阿波)
天羽(徳市)	3-0	津村(脇町)
引地(徳商)	3-0	ラフォンテーヌ(海部)
佐竹(徳市)	3-0	高橋(徳商)
宇城(城南)	3-0	木村(城東)
加島(城南)	3-0	岡(徳商)
大川(城東)	3-1	岡久(徳商)
柴田(徳市)	3-0	松本(城北)
赤松(城南)	3-0	井内(名西)
三木(徳商)	3-0	山田(富東)
美世遥(城南)	3-0	林(徳市)
伊丹(海部)	3-2	河村(徳商)
安原(徳市)	3-0	張(城東)
山田(城南)	3-0	古庫(徳商)
豊永(徳商)	3-0	森(吉野川)

• 5 回戦

森下(城南)	3-1	村橋(徳商)
引地(徳商)	3-2	天羽(徳市)
宇城(城南)	3-0	佐竹(徳市)
加島(城南)	3-0	大川(城東)
柴田(徳市)	3-0	赤松(城南)
美世遥(城南)	3-0	三木(徳商)
安原(徳市)	3-1	伊丹(海部)
豊永(徳商)	3-1	山田(城南)

• 決勝リーグ

1 位	森下(城南)	7勝0敗
2 位	豊永(徳商)	6勝1敗
3 位	加島(城南)	4勝3敗
4 位	美世遥(城南)	4勝3敗
5 位	柴田(徳市)	3勝4敗
6 位	引地(徳商)	2勝5敗
7 位	安原(徳市)	1勝6敗
8 位	宇城(城南)	1勝6敗

* 3・4位、7・8位は勝率計算による。

* 男女とも 1 位～4 位は四国・全国大会、5 位～16 位は四国大会へ参加。

◎四国高校卓球選手権 令 5. 6. 17・18 於 高知県高知市・高知県立県民体育館

◇男子学校対抗

予選リーグ

Aブロック

1 位	明德義塾(高知)	3勝0敗
2 位	徳島商(徳島)	2勝1敗
3 位	新居浜西(愛媛)	1勝2敗
4 位	高松商業(香川)	0勝3敗

* 徳島商は 2 勝 1 敗で 2 位となり、決勝トーナメント進出ならず。

Bブロック

1 位	尽誠学園(香川)	3勝0敗
2 位	松山商業(愛媛)	2勝1敗
3 位	阿南高専(徳島)	1勝2敗
4 位	高知(高知)	0勝3敗

* 阿南高専は 1 勝 2 敗で 3 位となり、決勝トーナメント進出ならず。

Cブロック

1位	四学香川西	(香川)	3勝0敗
2位	高知小津	(高知)	2勝1敗
3位	松山北	(愛媛)	1勝2敗
4位	つるぎ	(徳島)	0勝3敗

*つるぎは0勝3敗で4位となり、決勝トーナメント進出ならず。

Dブロック

1位	城南	(徳島)	3勝0敗
2位	高松中央	(香川)	2勝1敗
3位	松山聖陵	(愛媛)	1勝2敗
4位	宿毛工業	(高知)	0勝3敗

*城南は3勝0敗で1位となり、決勝トーナメントに進出する。

決勝トーナメント

• 1回戦

城南 1-3 四学香川西

◇女子学校対抗

予選リーグ

Aブロック

1位	明德義塾	(高知)	3勝0敗
2位	松山北	(愛媛)	2勝1敗
3位	高松中央	(香川)	1勝2敗
4位	海部	(徳島)	0勝3敗

*海部は0勝3敗で4位となり、決勝トーナメント進出ならず。

Bブロック

1位	尽誠学園	(香川)	3勝0敗
2位	宇和島東	(愛媛)	2勝1敗
3位	徳島市立	(徳島)	1勝2敗
4位	宿毛工業	(高知)	0勝3敗

*徳島市立は1勝2敗で3位となり、決勝トーナメント進出ならず。

Cブロック

1位	土佐女子	(高知)	3勝0敗
2位	四学香川西	(香川)	2勝1敗
3位	徳島商	(徳島)	1勝2敗
4位	松山商業	(愛媛)	0勝3敗

*徳島商は1勝2敗で3位となり、決勝トーナメント進出ならず。

Dブロック

1位	済美	(愛媛)	3勝0敗
2位	城南	(徳島)	2勝1敗
3位	高松商業	(香川)	1勝2敗
4位	土佐	(高知)	0勝3敗

*城南は2勝1敗で2位となり、決勝トーナメント進出ならず。

◇男子ダブルス

• 2回戦

引地(城南) 2-3 都瀬(高知・明德義塾)

岡久(城南) 2-3 坂東(香川・四学香川西)

水田(城南) 3-1 秋月(香川・四学香川西)

高田(城南) 0-3 加藤(高知・明德義塾)

• 3回戦

水田(城南) 1-3 藤元(高知・明德義塾)

◇女子ダブルス

• 2回戦

豊永(徳商) 3-1 阿部(香川・四学香川西)

三岡(徳商) 0-3 武田(愛媛・済美)

美世(城南) 0-3 眞鍋(香川・高松商業)

• 3回戦

豊永(徳商) 2-3 石川(高知・土佐女子)

◇男子シングルス

• 2回戦

高田(城南) 2-3 森(香川・尽誠学園)
引地(城南) 3-1 長野(香川・四学香川西)
有井(城南) 0-3 坂本(愛媛・松山商業)
宇田(城南) 1-3 平石(香川・尽誠学園)

• 3回戦

引地(城南) 0-3 坂本(高知・明德義塾)

◇女子シングルス

• 2回戦

大川(城東) 0-3 上田(高知・明德義塾)
柴田(徳市) 0-3 三谷(香川・四学香川西)
加島(城南) 0-3 近藤(高知・明德義塾)
豊永(徳商) 3-1 瀬島(高知・明德義塾)
宇城(城南) 0-3 洙田(香川・尽誠学園)
美世(城南) 0-3 阿部(香川・四学香川西)
引地(徳商) 0-3 中本(高知・明德義塾)
佐竹(徳市) 1-3 安藤(香川・四学香川西)
森下(城南) 0-3 藤本(高知・明德義塾)

• 3回戦

豊永(徳商) 1-3 劉(香川・四学香川西)

◎全国高校総体(第92回全国高校卓球選手権大会)

令 5. 8. 8 ~ 13

於 北海道札幌市・北ガスアリーナ札幌46(札幌市中央体育館)

◇男子学校対抗

• 1回戦

城南 1-3 松商学園(長野)

◇女子学校対抗

• 1回戦

徳島市立 1-3 秋田商業(秋田)

◇男子ダブルス

• 1回戦

高宇田(城南) 1-3 岡村星(栃木・文星芸大附)
引地鶴羽(城南) 0-3 中村谷田(静岡・浜松修学舎)

◇女子ダブルス

• 1回戦

美世宇城(城南) 0-3 田新中井(宮崎・日南学園)
豊引永地(徳商) 3-1 国新広里(沖縄・コザ)

• 2回戦

豊引永地(徳商) 0-3 藤伊藤(大阪・四天王寺)

◇男子シングルス

• 1回戦

引地(城南) 2-3 原田(和歌山・和歌山商業)
鶴羽(城南) 0-3 久富(宮崎・都城商業)
高田(城南) 3-0 高橋(群馬・樹徳)
宇田(城南) 0-3 新開(鳥取・米子松陰)

• 2回戦

高田(城南) 0-3 岡田(大分・明豊)

◇女子シングルス

• 1回戦

豊永(徳商) 0-3 岡野(神奈川・横浜隼人)
美世(城南) 1-3 竹原(三重・白子)
加島(城南) 0-3 山口(大分・中津南)
森下(城南) 3-1 野畑(鹿児島・鹿児島女子)

• 2回戦

森下(城南) 0-3 面出(岡山・山陽学園)

◎第51回全国高校選抜大会(学校対抗の部) 県予選

令 5. 11. 11

於 しんきんサンアリーナ(阿南市スポーツ総合センター)

◇男子(ベスト4よりリーグ戦)

• 1回戦

城 北	3-0	阿 南 光
脇 町	3-0	鳴 門
城 東	3-0	小 松 島 西
富 岡 西	3-1	徳 島 科 技

• 2回戦

城 南	3-0	城 北
徳 島 市 立	3-0	小 松 島
富 岡 東	3-0	阿 波
脇 町	3-1	つ る ぎ
城 東	3-2	阿 南 高 専
海 部	3-0	川 島
徳 島 北	3-2	板 野
徳 島 商	3-0	富 岡 西

• 準々決勝戦

城 南	3-0	徳 島 市 立
脇 町	3-2	富 岡 東
城 東	3-2	海 部
徳 島 商	3-0	徳 島 北

• 決勝リーグ戦

1 位	城 南	3勝0敗
2 位	徳 島 商	2勝1敗
3 位	城 東	1勝2敗
4 位	脇 町	0勝3敗

*上位2校が全国選抜大会四国地区選考会に出場する。

◇女子(ベスト4よりリーグ戦)

• 1回戦

富 岡 西	3-1	鳴 門 渦 潮
鳴 門	3-1	富 岡 東
城 北	3-1	城 東

• 準々決勝戦

徳 島 市 立	3-0	富 岡 西
脇 町	3-2	海 部
徳 島 商	3-0	鳴 門
城 南	3-0	城 北

• 決勝リーグ戦

1 位	城 南	3勝0敗
2 位	徳 島 商	2勝1敗
3 位	徳 島 市 立	1勝2敗
4 位	脇 町	0勝3敗

*上位2校が全国選抜大会四国地区選考会に出場する。



公 平
川島高校 1年 坂野 紅巴

◎第51回全国高校選抜大会(個人戦の部) 県予選 令5.11.25 於 とくぎんトモニアリーナ(徳島市立体育館)

◇男子シングルス

• 4回戦

田中(城東)	3-0	武市(科技)
阪野(高専)	3-1	森島(阿波)
加統(高専)	3-0	秋月(城北)
福原(脇町)	3-2	峯(城東)
米積(高専)	3-2	福松(板野)
安田(徳北)	3-1	西岡(阿光)
坂崎(富東)	3-2	大家(城東)
大坂(科技)	3-1	本津(城北)
八木(城北)	3-0	井原(富西)
古谷(高専)	3-1	新開(脇町)
六田(科技)	3-1	野田(城東)
藤田(富東)	3-0	小西(海部)
田中(城北)	3-0	花岡(つるぎ)
磯田(脇町)	3-1	久米(城東)
堅田(徳北)	3-2	前田(富東)
麻(阿光)	3-0	四宮(高専)

• 5回戦

田中(城東)	3-0	阪野(高専)
加統(高専)	3-1	福原(脇町)
米積(高専)	3-1	安田(徳北)
大坂(科技)	3-1	坂崎(富東)
八木(城北)	3-0	古谷(高専)
藤田(富東)	3-0	六田(科技)
田中(城北)	3-1	磯田(脇町)
堅田(徳北)	3-0	麻(阿光)

• 準々決勝戦

田中(城東)	3-0	加統(高専)
大坂(科技)	3-2	米積(高専)
八木(城北)	3-0	藤田(富東)
堅田(徳北)	3-1	田中(城北)

• 準決勝戦

田中(城東)	3-0	大坂(科技)
八木(城北)	3-0	堅田(徳北)

• 決勝戦

八木(城北)	3-0	田中(城東)
--------	-----	--------

◇女子シングルス

• 2回戦

津村(脇町)	3-0	本田(松高)
中尾(城東)	3-1	永田(徳北)
伊藤(富東)	3-2	藤本(阿波)
渡部(阿光)	3-0	米山(富西)
櫻間(脇町)	3-2	伊丹(海部)
植田(渦潮)	3-0	鶴羽(富西)
植松(城北)	3-0	山本(城東)
板井(鳴門)	3-0	檜原(徳北)
坂東(海部)	3-0	富永(渦潮)
山田(富東)	3-0	中村(松高)
木村(城東)	3-0	大泉(脇町)
林(徳市)	3-1	笠原(富西)
三橋(城北)	3-1	渋谷(富東)
北山(海部)	3-0	藤田(徳北)
谷(脇町)	3-1	有馬(鳴門)
張(城東)	3-0	三好(城北)

• 3回戦

津村(脇町)	3-1	中尾(城東)
伊藤(富東)	3-1	渡部(阿光)
櫻間(脇町)	3-0	植田(渦潮)
板井(鳴門)	3-2	植松(城北)
山田(富東)	3-0	坂東(海部)
木村(城東)	3-1	林(徳市)
三橋(城北)	3-0	北山(海部)
谷(脇町)	3-2	張(城東)

• 準々決勝戦

津村(脇町)	3-0	櫻間(脇町)
板井(鳴門)	3-0	櫻間(脇町)
山田(富東)	3-1	木村(城東)
谷(脇町)	3-1	三橋(城北)

• 準決勝戦

津村(脇町)	3-1	板井(鳴門)
山田(富東)	3-2	谷(脇町)

• 決勝戦

津村(脇町)	3-0	山田(富東)
--------	-----	--------

*男女とも優勝者が第51回全国高等学校選抜卓球大会(令和6年3月21日~24日、山形県天童市・山形県総合運動公園体育館)に出場する。

バスケットボール

専門委員長 泉 直哉



日頃より、本専門部の諸事業に対して、ご支援、ご協力賜り深く感謝申し上げます。

まず、本専門部にとって喜ばしいことがありました。FIBA バスケットボールワールドカップに本県出身の西田選手と川真田選手が日本代表として出場して、パリオリンピック出場権獲得の原動力となりました。両選手の益々のご活躍をお祈りいたします。

さて、本年度の県大会を振り返ってみると、男子はインターハイ予選は海部高校が優勝、全国高校バスケットボール選手権大会予選は城東高校が優勝しました。女子

は両大会共に富岡東が優勝して全国大会への挑戦権を得ました。インターハイでは、富岡東高校がベスト8に進出する快挙を上げました。

最近の全国のチームをみると、外国人留学生の加入等で非常にレベルが高くなっています。また、社会的に学校運動部活動の在り方が見直されるなか、バスケットボールU18カテゴリーにおいてはクラブチーム登録が認められ、リーグ戦制度が導入されました。高校生は、部活動以外での競技活動が可能になり、競技への関わりかたや競技環境が大きく変わりつつあります。

本専門部としては、現状を十分に把握するとともに社会の流れに対応して、小中高の連携と学校体育と社会体育の連携を深めながら、組織的かつ計画的に競技力の向上に尽力したいと考えています。

最後になりましたが、毎日熱心に部活動をしてくださる指導者の方々に感謝するとともに、今後も選手の育成にご助力をお願いします。

◎第75回全国高等学校バスケットボール選手権大会

令 4. 12. 23・24 会場 大田区総合体育館 E・Fコート

<男子>

城 東 67 $\begin{pmatrix} 17 & - & 15 \\ 17 & - & 13 \\ 15 & - & 15 \\ 13 & - & 19 \\ 5 & - & 18 \end{pmatrix}$ 80 前橋育英 (群馬)

<女子>

富岡東 56 $\begin{pmatrix} 22 & - & 19 \\ 12 & - & 22 \\ 15 & - & 20 \\ 7 & - & 19 \end{pmatrix}$ 80 市立柏 (千葉)

◎第63回県高校総合体育大会

令 5. 5. 27・6. 2～5

於 アミノバリューホール・鳴門渦潮高校・松茂町総合体育館・北島北総合公園

<男子>

(1回戦)

徳島北 92	$\begin{pmatrix} 25 & - & 6 \\ 20 & - & 12 \\ 24 & - & 18 \\ 23 & - & 16 \end{pmatrix}$	52	川島城北 101	$\begin{pmatrix} 24 & - & 22 \\ 26 & - & 19 \\ 22 & - & 12 \\ 29 & - & 19 \end{pmatrix}$	72	阿南光
徳島市立 116	$\begin{pmatrix} 25 & - & 21 \\ 32 & - & 12 \\ 30 & - & 14 \\ 29 & - & 17 \end{pmatrix}$	64	小松島阿南高専 85	$\begin{pmatrix} 19 & - & 7 \\ 24 & - & 11 \\ 20 & - & 23 \\ 22 & - & 21 \end{pmatrix}$	62	板野
鳴門 92	$\begin{pmatrix} 13 & - & 7 \\ 31 & - & 14 \\ 28 & - & 23 \\ 20 & - & 14 \end{pmatrix}$	58	城ノ内城南 154	$\begin{pmatrix} 31 & - & 4 \\ 50 & - & 4 \\ 47 & - & 8 \\ 26 & - & 9 \end{pmatrix}$	25	池田
鳴門渦潮 117	$\begin{pmatrix} 34 & - & 11 \\ 26 & - & 11 \\ 26 & - & 8 \\ 31 & - & 15 \end{pmatrix}$	45	城西小松島西 115	$\begin{pmatrix} 27 & - & 6 \\ 26 & - & 15 \\ 36 & - & 11 \\ 26 & - & 14 \end{pmatrix}$	46	徳島商
吉野川 70	$\begin{pmatrix} 12 & - & 10 \\ 23 & - & 14 \\ 11 & - & 12 \\ 24 & - & 9 \end{pmatrix}$	45	阿波西富岡東 93	$\begin{pmatrix} 20 & - & 14 \\ 18 & - & 13 \\ 26 & - & 11 \\ 29 & - & 23 \end{pmatrix}$	61	阿波

(2回戦)

鳴門渦潮 100	$\begin{pmatrix} 32 & - & 1 \\ 18 & - & 7 \\ 34 & - & 11 \\ 16 & - & 30 \end{pmatrix}$	49	城 北 海 部	147	$\begin{pmatrix} 39 & - & 8 \\ 37 & - & 15 \\ 37 & - & 10 \\ 34 & - & 13 \end{pmatrix}$	46	鳴 門
生光学園 123	$\begin{pmatrix} 26 & - & 11 \\ 30 & - & 8 \\ 43 & - & 14 \\ 24 & - & 8 \end{pmatrix}$	41	阿南高専	つるぎ	$\begin{pmatrix} 15 & - & 18 \\ 19 & - & 20 \\ 26 & - & 11 \\ 13 & - & 15 \end{pmatrix}$	73	64 富岡東
城南 78	$\begin{pmatrix} 14 & - & 17 \\ 22 & - & 16 \\ 25 & - & 8 \\ 17 & - & 12 \end{pmatrix}$	53	徳島北	城東	$\begin{pmatrix} 48 & - & 9 \\ 32 & - & 7 \\ 58 & - & 4 \\ 59 & - & 5 \end{pmatrix}$	197	25 吉野川
徳島科技 77	$\begin{pmatrix} 22 & - & 6 \\ 17 & - & 9 \\ 14 & - & 18 \\ 24 & - & 19 \end{pmatrix}$	52	徳島市立	小松島西	$\begin{pmatrix} 9 & - & 16 \\ 21 & - & 10 \\ 12 & - & 10 \\ 18 & - & 14 \end{pmatrix}$	60	50 富岡西

(準々決勝)

徳島科技 113	$\begin{pmatrix} 31 & - & 15 \\ 32 & - & 8 \\ 28 & - & 27 \\ 22 & - & 26 \end{pmatrix}$	76	小松島西	鳴門渦潮	$\begin{pmatrix} 12 & 12 \\ 15 & 12 \\ 17 & 17 \\ 15 & 14 \end{pmatrix}$	59	55 生光学園
城東 89	$\begin{pmatrix} 18 & - & 10 \\ 18 & - & 16 \\ 24 & - & 7 \\ 29 & - & 17 \end{pmatrix}$	50	城南	海部	$\begin{pmatrix} 27 & - & 8 \\ 26 & - & 7 \\ 27 & - & 9 \\ 16 & - & 22 \end{pmatrix}$	96	46 つるぎ

(準決勝)

城東 95	$\begin{pmatrix} 17 & - & 17 \\ 23 & - & 12 \\ 35 & - & 16 \\ 20 & - & 23 \end{pmatrix}$	68	徳島科技	海部	$\begin{pmatrix} 26 & - & 7 \\ 22 & - & 10 \\ 33 & - & 22 \\ 28 & - & 14 \end{pmatrix}$	109	53 鳴門渦潮
-------	--	----	------	----	---	-----	---------

(3位決定戦)

徳島科技 67	$\begin{pmatrix} 19 & - & 12 \\ 13 & - & 17 \\ 18 & - & 18 \\ 17 & - & 15 \end{pmatrix}$	62	鳴門渦潮
---------	--	----	------

(決勝)

海部 77	$\begin{pmatrix} 14 & - & 20 \\ 23 & - & 20 \\ 23 & - & 15 \\ 17 & - & 19 \end{pmatrix}$	74	城東
-------	--	----	----

高体連

優秀選手	川原 流彗	海 部
------	-------	-----

徳島県バスケットボール協会

最優秀選手	川嶋 大世	海 部
敢闘賞	井川 慶音	城 東



大丈夫、信じてる
城東高校 1年 中川はるか

<女子>

(1回戦)

鳴門 104	$\begin{pmatrix} 16 & - & 8 \\ 24 & - & 11 \\ 36 & - & 8 \\ 28 & - & 4 \end{pmatrix}$	31	阿南高専	城ノ内・西 64	$\begin{pmatrix} 20 & - & 13 \\ 10 & - & 19 \\ 21 & - & 13 \\ 13 & - & 18 \end{pmatrix}$	63	吉野川
城ノ内・西 64	$\begin{pmatrix} 20 & - & 13 \\ 10 & - & 19 \\ 21 & - & 13 \\ 13 & - & 18 \end{pmatrix}$	63	吉野川				

(2回戦)

城北 118	$\begin{pmatrix} 23 & - & 12 \\ 25 & - & 10 \\ 40 & - & 12 \\ 30 & - & 14 \end{pmatrix}$	48	鳴門	富岡東 236	$\begin{pmatrix} 61 & - & 2 \\ 56 & - & 4 \\ 63 & - & 2 \\ 56 & - & 4 \end{pmatrix}$	12	城ノ内・西
池田 107	$\begin{pmatrix} 29 & - & 1 \\ 26 & - & 7 \\ 29 & - & 0 \\ 23 & - & 7 \end{pmatrix}$	15	川島	城南 86	$\begin{pmatrix} 21 & - & 9 \\ 31 & - & 7 \\ 14 & - & 2 \\ 20 & - & 19 \end{pmatrix}$	37	阿波
徳島市立 75	$\begin{pmatrix} 21 & - & 13 \\ 19 & - & 4 \\ 16 & - & 7 \\ 19 & - & 15 \end{pmatrix}$	39	徳島北	富岡西 95	$\begin{pmatrix} 29 & - & 12 \\ 30 & - & 6 \\ 14 & - & 15 \\ 22 & - & 6 \end{pmatrix}$	39	城東
徳島商 89	$\begin{pmatrix} 27 & - & 11 \\ 26 & - & 17 \\ 19 & - & 5 \\ 17 & - & 15 \end{pmatrix}$	48	城西	海部 154	$\begin{pmatrix} 30 & - & 2 \\ 49 & - & 2 \\ 47 & - & 3 \\ 28 & - & 7 \end{pmatrix}$	14	小松島

(準々決勝)

海部 94	$\begin{pmatrix} 25 & - & 5 \\ 25 & - & 9 \\ 27 & - & 11 \\ 17 & - & 11 \end{pmatrix}$	36	徳島商	城北 97	$\begin{pmatrix} 26 & - & 14 \\ 18 & - & 5 \\ 22 & - & 6 \\ 31 & - & 14 \end{pmatrix}$	39	富岡西
富岡東 143	$\begin{pmatrix} 31 & - & 13 \\ 39 & - & 11 \\ 39 & - & 4 \\ 34 & - & 8 \end{pmatrix}$	36	池田	城南 99	$\begin{pmatrix} 32 & - & 21 \\ 28 & - & 11 \\ 11 & - & 13 \\ 28 & - & 7 \end{pmatrix}$	52	徳島市立

(準決勝)

富岡東 105	$\begin{pmatrix} 37 & - & 17 \\ 29 & - & 22 \\ 27 & - & 8 \\ 12 & - & 23 \end{pmatrix}$	70	海部	城北 80	$\begin{pmatrix} 17 & - & 14 \\ 17 & - & 9 \\ 22 & - & 14 \\ 24 & - & 23 \end{pmatrix}$	60	城南
---------	---	----	----	-------	---	----	----

(3位決定戦)

海部 58	$\begin{pmatrix} 12 & - & 14 \\ 15 & - & 9 \\ 12 & - & 12 \\ 19 & - & 11 \end{pmatrix}$	46	城南
-------	---	----	----

(決勝)

富岡東 105	$\begin{pmatrix} 28 & - & 17 \\ 30 & - & 12 \\ 26 & - & 15 \\ 21 & - & 17 \end{pmatrix}$	61	城北
---------	--	----	----

高体連

優秀選手	牧野 千玲	富岡東
------	-------	-----

徳島県バスケットボール協会

最優秀選手	石井 遥	富岡東
敢闘賞	大野 文楓	城北

◎令和5年度全国高等学校バスケットボール選手権大会徳島県予選会 令 5. 10. 21・22・28・29・11. 3・4

於 徳島市立高校・城南高校・徳島北高校・鳴門渦潮高校・徳島科学技術高校・北島北総合公園

<男子>

(1回戦)

徳島商 129	$\begin{pmatrix} 39 & - & 6 \\ 29 & - & 12 \\ 34 & - & 2 \\ 27 & - & 10 \end{pmatrix}$	30	富岡東	徳島市立 93	$\begin{pmatrix} 36 & - & 13 \\ 18 & - & 10 \\ 20 & - & 12 \\ 19 & - & 18 \end{pmatrix}$	53	阿波
富岡西 98	$\begin{pmatrix} 17 & - & 10 \\ 28 & - & 12 \\ 32 & - & 10 \\ 21 & - & 23 \end{pmatrix}$	55	鳴門	阿南光 88	$\begin{pmatrix} 26 & - & 16 \\ 21 & - & 13 \\ 21 & - & 20 \\ 20 & - & 15 \end{pmatrix}$	64	城ノ内
城南 134	$\begin{pmatrix} 45 & - & 2 \\ 37 & - & 8 \\ 25 & - & 12 \\ 27 & - & 6 \end{pmatrix}$	28	池田	徳島北 82	$\begin{pmatrix} 9 & - & 17 \\ 21 & - & 15 \\ 30 & - & 10 \\ 22 & - & 19 \end{pmatrix}$	61	板野
城北 116	$\begin{pmatrix} 29 & - & 10 \\ 29 & - & 6 \\ 30 & - & 13 \\ 28 & - & 6 \end{pmatrix}$	35	脇町	城西 130	$\begin{pmatrix} 32 & - & 6 \\ 26 & - & 4 \\ 23 & - & 12 \\ 49 & - & 0 \end{pmatrix}$	22	阿波西
阿南高専 83	$\begin{pmatrix} 29 & - & 13 \\ 15 & - & 15 \\ 18 & - & 14 \\ 21 & - & 6 \end{pmatrix}$	48	川島	つるぎ 108	$\begin{pmatrix} 26 & - & 14 \\ 39 & - & 12 \\ 22 & - & 5 \\ 21 & - & 18 \end{pmatrix}$	49	小松島
生光学園 20	$\begin{pmatrix} 20 & - & 0 \end{pmatrix}$	0	吉野川				

(2回戦)

生光学園 74	$\begin{pmatrix} 21 & - & 14 \\ 15 & - & 12 \\ 17 & - & 9 \\ 21 & - & 15 \end{pmatrix}$	50	城北	小松島西 85	$\begin{pmatrix} 23 & - & 27 \\ 21 & - & 5 \\ 14 & - & 18 \\ 27 & - & 12 \end{pmatrix}$	62	城西
鳴門渦潮 147	$\begin{pmatrix} 49 & - & 4 \\ 49 & - & 5 \\ 18 & - & 2 \\ 31 & - & 11 \end{pmatrix}$	22	徳島商	海部 127	$\begin{pmatrix} 34 & - & 6 \\ 32 & - & 13 \\ 33 & - & 9 \\ 28 & - & 11 \end{pmatrix}$	39	富岡西
城南 123	$\begin{pmatrix} 32 & - & 10 \\ 45 & - & 10 \\ 19 & - & 18 \\ 27 & - & 18 \end{pmatrix}$	56	阿南光	つるぎ 61	$\begin{pmatrix} 13 & - & 9 \\ 17 & - & 9 \\ 15 & - & 16 \\ 16 & - & 25 \end{pmatrix}$	59	徳島市立
城东 149	$\begin{pmatrix} 41 & - & 8 \\ 38 & - & 12 \\ 41 & - & 6 \\ 29 & - & 13 \end{pmatrix}$	39	阿南高専	徳島北 69	$\begin{pmatrix} 8 & - & 14 \\ 21 & - & 15 \\ 15 & - & 20 \\ 25 & - & 13 \end{pmatrix}$	62	徳島科技

(準々決勝)

鳴門渦潮 115	$\begin{pmatrix} 43 & - & 11 \\ 28 & - & 19 \\ 20 & - & 19 \\ 24 & - & 22 \end{pmatrix}$	71	小松島西	つるぎ 97	$\begin{pmatrix} 27 & - & 7 \\ 27 & - & 6 \\ 19 & - & 20 \\ 24 & - & 24 \end{pmatrix}$	57	徳島北
海部 95	$\begin{pmatrix} 18 & - & 13 \\ 24 & - & 16 \\ 28 & - & 13 \\ 25 & - & 12 \end{pmatrix}$	54	生光学園	城东 96	$\begin{pmatrix} 29 & - & 11 \\ 30 & - & 10 \\ 21 & - & 12 \\ 16 & - & 19 \end{pmatrix}$	52	城南

(準決勝)

海部 69	$\begin{pmatrix} 16 & - & 12 \\ 18 & - & 16 \\ 16 & - & 20 \\ 19 & - & 16 \end{pmatrix}$	64	鳴門渦潮	城东 113	$\begin{pmatrix} 27 & - & 18 \\ 25 & - & 9 \\ 34 & - & 14 \\ 27 & - & 9 \end{pmatrix}$	50	つるぎ
-------	--	----	------	--------	--	----	-----

(3位決定戦)

鳴門渦潮 88 $\begin{pmatrix} 22 & - & 28 \\ 17 & - & 22 \\ 24 & - & 9 \\ 25 & - & 15 \end{pmatrix}$ 74 つ る ぎ

(決勝)

城東 92 $\begin{pmatrix} 24 & - & 13 \\ 25 & - & 11 \\ 30 & - & 19 \\ 13 & - & 16 \end{pmatrix}$ 59 海 部

最優秀選手	井川 慶音	城東
敢闘賞	川原 流彗	海部

<女子>

(1回戦)

小松島 52 $\begin{pmatrix} 20 & - & 17 \\ 8 & - & 9 \\ 11 & - & 11 \\ 13 & - & 18 \end{pmatrix}$ 50 城ノ内・徳島
北・阿波西

(2回戦)

城南 108 $\begin{pmatrix} 23 & - & 15 \\ 27 & - & 0 \\ 41 & - & 8 \\ 17 & - & 10 \end{pmatrix}$ 33 鳴門 富岡東 213 $\begin{pmatrix} 54 & - & 2 \\ 53 & - & 4 \\ 49 & - & 5 \\ 57 & - & 4 \end{pmatrix}$ 15 小松島

徳島商 142 $\begin{pmatrix} 40 & - & 4 \\ 31 & - & 7 \\ 38 & - & 2 \\ 33 & - & 5 \end{pmatrix}$ 18 阿南高専 徳島市立 88 $\begin{pmatrix} 28 & - & 11 \\ 19 & - & 14 \\ 18 & - & 14 \\ 23 & - & 12 \end{pmatrix}$ 51 城西

池田 54 $\begin{pmatrix} 20 & - & 16 \\ 16 & - & 13 \\ 10 & - & 13 \\ 8 & - & 5 \end{pmatrix}$ 47 阿波 富岡西 155 $\begin{pmatrix} 47 & - & 3 \\ 39 & - & 4 \\ 44 & - & 8 \\ 25 & - & 8 \end{pmatrix}$ 23 城東

城北 193 $\begin{pmatrix} 49 & - & 6 \\ 46 & - & 7 \\ 46 & - & 5 \\ 52 & - & 6 \end{pmatrix}$ 24 川島 海部 170 $\begin{pmatrix} 40 & - & 0 \\ 50 & - & 2 \\ 42 & - & 2 \\ 38 & - & 10 \end{pmatrix}$ 14 吉野川

(準々決勝)

富岡東 142 $\begin{pmatrix} 38 & - & 6 \\ 39 & - & 8 \\ 27 & - & 3 \\ 38 & - & 7 \end{pmatrix}$ 24 池田 海部 111 $\begin{pmatrix} 30 & - & 7 \\ 37 & - & 8 \\ 28 & - & 8 \\ 16 & - & 17 \end{pmatrix}$ 40 富岡西

城南 115 $\begin{pmatrix} 15 & - & 16 \\ 36 & - & 18 \\ 32 & - & 6 \\ 32 & - & 14 \end{pmatrix}$ 54 徳島市立 城北 100 $\begin{pmatrix} 36 & - & 8 \\ 24 & - & 9 \\ 21 & - & 13 \\ 19 & - & 11 \end{pmatrix}$ 41 徳島商

(準決勝)

富岡東 103 $\begin{pmatrix} 27 & - & 16 \\ 22 & - & 21 \\ 27 & - & 24 \\ 27 & - & 14 \end{pmatrix}$ 75 城南 海部 79 $\begin{pmatrix} 27 & - & 12 \\ 9 & - & 17 \\ 23 & - & 15 \\ 20 & - & 25 \end{pmatrix}$ 69 城北

(3位決定戦)

城南 70 $\begin{pmatrix} 14 & - & 17 \\ 15 & - & 15 \\ 23 & - & 16 \\ 18 & - & 19 \end{pmatrix}$ 67 城北

(決勝)

富岡東 116 $\begin{pmatrix} 39 & - & 17 \\ 23 & - & 13 \\ 33 & - & 9 \\ 21 & - & 20 \end{pmatrix}$ 59 海 部

最優秀選手	石井 遥	富岡東
敢闘賞	西田 亜朱花	海部

男子 結果

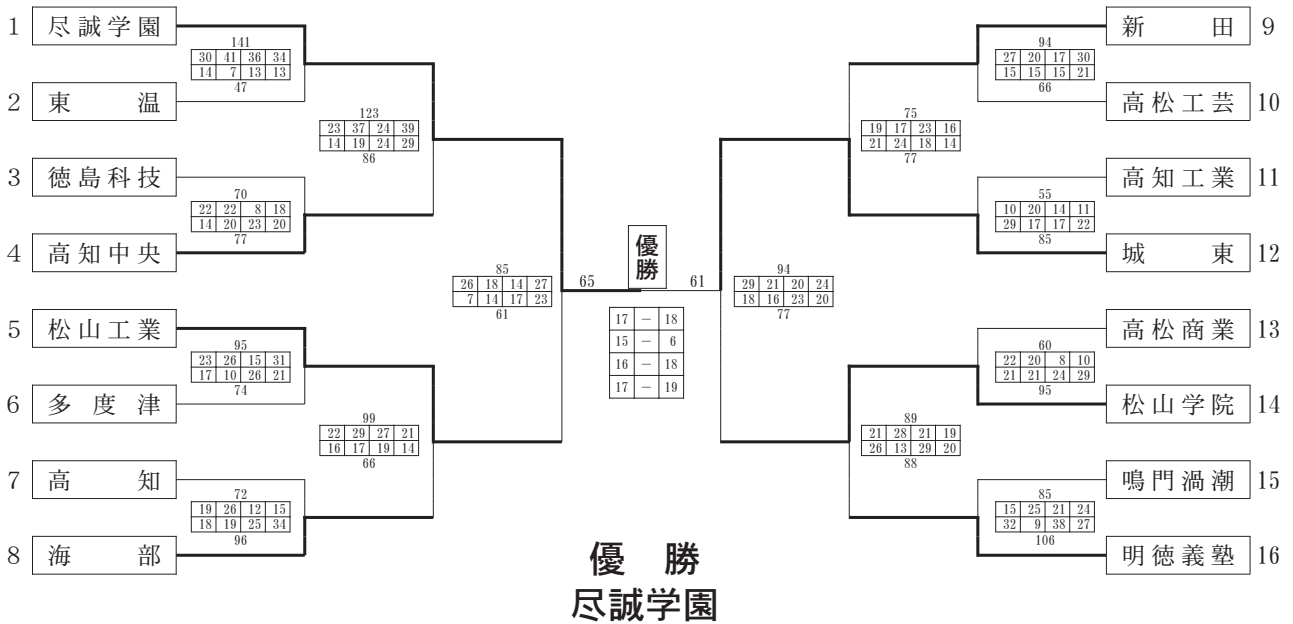

女子 結果

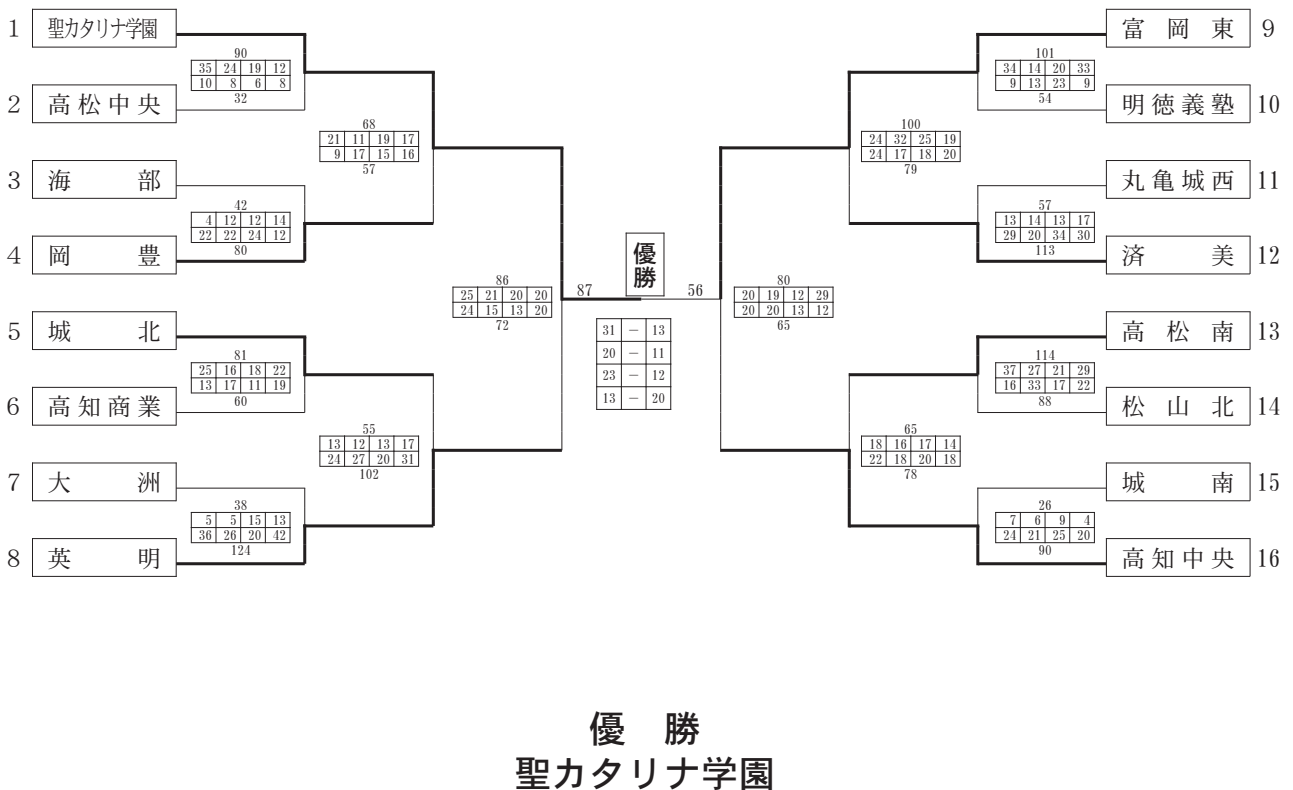

北海道インターハイ 2023 令 5. 7. 25 ~ 28 会場 北ガスアリーナ・きたえーる

<男子>

(1回戦)

海 部	52	$\begin{pmatrix} 11 & - & 29 \\ 12 & - & 28 \\ 10 & - & 31 \\ 19 & - & 26 \end{pmatrix}$	114	正 智 深 谷 (埼 玉)
-----	----	--	-----	--------------------

<女子>

(1回戦)

富 岡 東	89	$\begin{pmatrix} 25 & - & 13 \\ 27 & - & 10 \\ 18 & - & 21 \\ 19 & - & 16 \end{pmatrix}$	60	横 浜 立 野 (神 奈 川)
-------	----	--	----	----------------------

(3回戦)

富 岡 東	86	$\begin{pmatrix} 30 & - & 13 \\ 21 & - & 19 \\ 15 & - & 12 \\ 20 & - & 27 \end{pmatrix}$	71	英 明 (香 川)
-------	----	--	----	----------------

(2回戦)

富 岡 東	85	$\begin{pmatrix} 19 & - & 25 \\ 14 & - & 18 \\ 18 & - & 20 \\ 26 & - & 14 \\ 8 & - & 7 \end{pmatrix}$	84	日 本 航 空 石 川 (石 川)
-------	----	---	----	------------------------

(準々決勝)

富 岡 東	88	$\begin{pmatrix} 20 & - & 35 \\ 22 & - & 29 \\ 25 & - & 18 \\ 21 & - & 16 \end{pmatrix}$	98	札 幌 山 の 手 (北 海 道)
-------	----	--	----	------------------------

◎第75回徳島県高等学校新人戦 令 5. 1. 7・14・15・21・23

於 藍住町民体育館・松茂町体育館・鳴門高校・城南高校・日和佐総合体育館

<男子>

(1回戦)

阿 波	20	$\begin{pmatrix} 20 & - \\ & - \\ & - \\ & - \end{pmatrix}$	0	徳 島 商	徳 島 北	107	$\begin{pmatrix} 25 & - & 11 \\ 26 & - & 7 \\ 22 & - & 5 \\ 34 & - & 5 \end{pmatrix}$	28	池 田
-----	----	---	---	-------	-------	-----	---	----	-----

小 松 島 西	66	$\begin{pmatrix} 17 & - & 11 \\ 18 & - & 20 \\ 20 & - & 17 \\ 11 & - & 16 \end{pmatrix}$	64	富 岡 東	徳 島 市 立	92	$\begin{pmatrix} 23 & - & 15 \\ 18 & - & 21 \\ 24 & - & 16 \\ 27 & - & 10 \end{pmatrix}$	62	阿 南 高 専
---------	----	--	----	-------	---------	----	--	----	---------

小 松 島	80	$\begin{pmatrix} 18 & - & 8 \\ 18 & - & 15 \\ 24 & - & 20 \\ 20 & - & 23 \end{pmatrix}$	66	川 島
-------	----	---	----	-----

(2回戦)

富 岡 西	64	$\begin{pmatrix} 12 & - & 15 \\ 13 & - & 11 \\ 22 & - & 11 \\ 17 & - & 12 \end{pmatrix}$	49	徳 島 北	つ る ぎ	68	$\begin{pmatrix} 9 & - & 15 \\ 25 & - & 16 \\ 13 & - & 11 \\ 21 & - & 18 \end{pmatrix}$	60	小 松 島
-------	----	--	----	-------	-------	----	---	----	-------

城 北	77	$\begin{pmatrix} 19 & - & 6 \\ 15 & - & 14 \\ 17 & - & 22 \\ 26 & - & 24 \end{pmatrix}$	66	鳴 門	城ノ内・阿波 西・脇町	66	$\begin{pmatrix} 10 & - & 17 \\ 11 & - & 13 \\ 22 & - & 16 \\ 23 & - & 15 \end{pmatrix}$	61	板 野
-----	----	---	----	-----	----------------	----	--	----	-----

城 南	83	$\begin{pmatrix} 12 & - & 17 \\ 14 & - & 26 \\ 25 & - & 18 \\ 32 & - & 10 \end{pmatrix}$	71	徳 島 市 立	徳 島 文 理	68	$\begin{pmatrix} 19 & - & 17 \\ 14 & - & 7 \\ 16 & - & 10 \\ 19 & - & 22 \end{pmatrix}$	56	阿 南 光
-----	----	--	----	---------	---------	----	---	----	-------

阿 波	56	$\begin{pmatrix} 10 & - & 10 \\ 16 & - & 14 \\ 16 & - & 16 \\ 14 & - & 14 \end{pmatrix}$	54	城 西	鳴 門 渦 潮	87	$\begin{pmatrix} 22 & - & 2 \\ 14 & - & 16 \\ 27 & - & 20 \\ 24 & - & 19 \end{pmatrix}$	57	小 松 島 西
-----	----	--	----	-----	---------	----	---	----	---------

(3回戦)

富岡西 80 $\begin{pmatrix} 23 & - & 8 \\ 20 & - & 13 \\ 21 & - & 13 \\ 16 & - & 15 \end{pmatrix}$ 49 城北 つるぎ 102 $\begin{pmatrix} 28 & - & 2 \\ 27 & - & 5 \\ 25 & - & 9 \\ 22 & - & 16 \end{pmatrix}$ 32 城ノ内・阿波町
西脇

城南 92 $\begin{pmatrix} 27 & - & 10 \\ 22 & - & 9 \\ 22 & - & 13 \\ 21 & - & 16 \end{pmatrix}$ 48 阿波 鳴門渦潮 96 $\begin{pmatrix} 23 & - & 12 \\ 20 & - & 6 \\ 31 & - & 6 \\ 22 & - & 19 \end{pmatrix}$ 43 徳島文理

(4回戦)

城南 65 $\begin{pmatrix} 13 & - & 8 \\ 19 & - & 10 \\ 22 & - & 4 \\ 11 & - & 17 \end{pmatrix}$ 39 富岡西 鳴門渦潮 63 $\begin{pmatrix} 13 & - & 9 \\ 9 & - & 5 \\ 23 & - & 13 \\ 18 & - & 15 \end{pmatrix}$ 42 つるぎ

(5・6位決定戦)

城南 81 $\begin{pmatrix} 16 & - & 10 \\ 15 & - & 14 \\ 20 & - & 13 \\ 16 & - & 30 \\ 14 & - & 10 \end{pmatrix}$ 77 鳴門渦潮

(7・8位決定戦)

つるぎ 69 $\begin{pmatrix} 12 & - & 9 \\ 20 & - & 13 \\ 15 & - & 15 \\ 22 & - & 14 \end{pmatrix}$ 51 富岡西

(チャレンジマッチ)

海部 85 $\begin{pmatrix} 18 & - & 15 \\ 15 & - & 18 \\ 27 & - & 15 \\ 25 & - & 17 \end{pmatrix}$ 65 鳴門渦潮 徳島科技 59 $\begin{pmatrix} 16 & - & 18 \\ 14 & - & 9 \\ 20 & - & 9 \\ 9 & - & 13 \end{pmatrix}$ 49 つるぎ

城東 89 $\begin{pmatrix} 24 & - & 15 \\ 12 & - & 20 \\ 42 & - & 6 \\ 11 & - & 14 \end{pmatrix}$ 55 富岡西 生光学園 80 $\begin{pmatrix} 20 & - & 21 \\ 17 & - & 24 \\ 22 & - & 24 \\ 21 & - & 10 \end{pmatrix}$ 79 城南

(決勝リーグ)

徳島科技 73 $\begin{pmatrix} 8 & - & 23 \\ 23 & - & 13 \\ 19 & - & 13 \\ 23 & - & 21 \end{pmatrix}$ 70 生光学園 城東 96 $\begin{pmatrix} 20 & - & 15 \\ 19 & - & 17 \\ 36 & - & 13 \\ 21 & - & 24 \end{pmatrix}$ 69 生光学園

城東 97 $\begin{pmatrix} 18 & - & 12 \\ 33 & - & 9 \\ 29 & - & 14 \\ 17 & - & 13 \end{pmatrix}$ 48 海部 海部 85 $\begin{pmatrix} 27 & - & 13 \\ 26 & - & 17 \\ 17 & - & 8 \\ 15 & - & 17 \end{pmatrix}$ 55 徳島科技

生光学園 81 $\begin{pmatrix} 17 & - & 17 \\ 14 & - & 17 \\ 28 & - & 12 \\ 22 & - & 17 \end{pmatrix}$ 63 海部 城東 98 $\begin{pmatrix} 33 & - & 9 \\ 17 & - & 16 \\ 20 & - & 18 \\ 28 & - & 21 \end{pmatrix}$ 64 徳島科技

最優秀選手	井川 慶音	城 東
敢闘賞	池田 龍哉	生光学園

順位

1	城 東
2	生光学園
3	海 部
4	徳島科技

男子2位から4位は当該チームの得失点差により決定

<女子>

(1回戦)

城 東 83	$\begin{pmatrix} 20 & - & 6 \\ 19 & - & 14 \\ 24 & - & 9 \\ 20 & - & 14 \end{pmatrix}$	43	吉 野 川	鳴 門 63	$\begin{pmatrix} 13 & - & 7 \\ 13 & - & 14 \\ 15 & - & 16 \\ 22 & - & 8 \end{pmatrix}$	45	阿 波
徳 島 北 20	$\begin{pmatrix} 20 & - & 0 \\ - & - & - \\ - & - & - \\ - & - & - \end{pmatrix}$	0	阿 南 高 専	川 島 63	$\begin{pmatrix} 19 & - & 12 \\ 19 & - & 10 \\ 15 & - & 6 \\ 10 & - & 14 \end{pmatrix}$	42	城 西
富 岡 西 103	$\begin{pmatrix} 25 & - & 0 \\ 21 & - & 2 \\ 30 & - & 0 \\ 27 & - & 2 \end{pmatrix}$	4	小 松 島				

(2回戦)

徳 島 市 立 73	$\begin{pmatrix} 12 & - & 10 \\ 18 & - & 13 \\ 23 & - & 20 \\ 20 & - & 11 \end{pmatrix}$	54	鳴 門 池 田 108	$\begin{pmatrix} 33 & - & 6 \\ 31 & - & 6 \\ 29 & - & 9 \\ 15 & - & 15 \end{pmatrix}$	36	城 東
富 岡 西 54	$\begin{pmatrix} 4 & - & 9 \\ 15 & - & 13 \\ 22 & - & 16 \\ 13 & - & 15 \end{pmatrix}$	53	川 島 徳 島 商 91	$\begin{pmatrix} 30 & - & 7 \\ 19 & - & 9 \\ 21 & - & 13 \\ 21 & - & 12 \end{pmatrix}$	41	徳 島 北

(3回戦)

徳 島 市 立 71	$\begin{pmatrix} 22 & - & 8 \\ 18 & - & 12 \\ 13 & - & 6 \\ 18 & - & 21 \end{pmatrix}$	47	富 岡 西 池 田 62	$\begin{pmatrix} 18 & - & 17 \\ 17 & - & 10 \\ 11 & - & 14 \\ 16 & - & 7 \end{pmatrix}$	48	徳 島 商
------------	--	----	--------------	---	----	-------

(5・6位決定戦)

徳 島 市 立 60	$\begin{pmatrix} 10 & - & 11 \\ 18 & - & 16 \\ 10 & - & 14 \\ 22 & - & 17 \end{pmatrix}$	58	池 田
------------	--	----	-----

(7・8位決定戦)

徳 島 商 82	$\begin{pmatrix} 28 & - & 8 \\ 21 & - & 13 \\ 12 & - & 6 \\ 21 & - & 18 \end{pmatrix}$	45	富 岡 西
----------	--	----	-------

(チャレンジマッチ)

城 北 133	$\begin{pmatrix} 40 & - & 4 \\ 27 & - & 12 \\ 34 & - & 13 \\ 32 & - & 13 \end{pmatrix}$	42	徳 島 商 富 岡 東 142	$\begin{pmatrix} 43 & - & 6 \\ 29 & - & 2 \\ 28 & - & 8 \\ 42 & - & 9 \end{pmatrix}$	25	富 岡 西
海 部 82	$\begin{pmatrix} 17 & - & 8 \\ 12 & - & 12 \\ 21 & - & 14 \\ 32 & - & 10 \end{pmatrix}$	44	徳 島 市 立 城 南 66	$\begin{pmatrix} 22 & - & 5 \\ 19 & - & 14 \\ 14 & - & 12 \\ 11 & - & 13 \end{pmatrix}$	44	池 田

(決勝リーグ)

城 北 98	$\begin{pmatrix} 38 & - & 17 \\ 19 & - & 11 \\ 30 & - & 14 \\ 11 & - & 20 \end{pmatrix}$	62	海 部 富 岡 東 108	$\begin{pmatrix} 28 & - & 8 \\ 28 & - & 11 \\ 28 & - & 7 \\ 24 & - & 11 \end{pmatrix}$	37	城 南
富 岡 東 75	$\begin{pmatrix} 19 & - & 10 \\ 18 & - & 12 \\ 21 & - & 11 \\ 17 & - & 14 \end{pmatrix}$	47	海 部 富 岡 東 97	$\begin{pmatrix} 20 & - & 21 \\ 24 & - & 11 \\ 28 & - & 14 \\ 25 & - & 12 \end{pmatrix}$	58	城 北
城 北 76	$\begin{pmatrix} 29 & - & 6 \\ 17 & - & 21 \\ 17 & - & 15 \\ 13 & - & 20 \end{pmatrix}$	62	城 南 城 南 57	$\begin{pmatrix} 8 & - & 8 \\ 16 & - & 10 \\ 8 & - & 22 \\ 14 & - & 6 \\ 11 & - & 9 \end{pmatrix}$	55	海 部

順位

最優秀選手	吉井 あこ	富 岡 東
敢闘賞	福田 理乃	城 北

1	富 岡 東	3	城 南
2	城 北	4	海 部

◎第30回四国高等学校新人戦 令5.2.11・12

男子：愛媛県総合運動公園体育館

A組

勝敗	1 香川1位	2 愛媛1位	3 徳島2位	4 高知2位	順位
得点	尽誠学園	新 田	生光学園	明德義塾	
1 香川1位 尽誠学園		○ 74	○ 105	× 64	1
2 愛媛1位 新 田	× 63		○ 91	○ 115	
3 徳島2位 生光学園	× 54	× 40		○ 64	3
4 高知2位 明德義塾	○ 80	× 66	× 57		

B組

勝敗	5 高知1位	6 徳島1位	7 愛媛2位	8 香川2位	順位
得点	高知中央	城 東	松山工業	高松工芸	
5 高知1位 高知中央		○ 98	○ 104	○ 86	1
6 徳島1位 城 東	× 67		× 66	× 73	
7 愛媛2位 松山工業	× 83	○ 99		○ 82	2
8 香川2位 高松工芸	× 61	○ 99	× 42		

1位・2位と3位・4位の順位は当該チーム間の対戦成績により決定

女子：ツインドーム重信

C組

勝敗	1 愛媛1位	2 香川1位	3 徳島2位	4 高知2位	順位
得点	聖カタリナ	英 明	城 北	岡 豊	
1 愛媛1位 聖カタリナ		○ 78	○ 105	○ 74	1
2 香川1位 英 明	× 76		○ 100	○ 96	
3 徳島2位 城 北	× 60	× 71		○ 76	3
4 高知2位 岡 豊	× 58	× 64	× 73		

D組

勝敗	5 高知1位	6 徳島1位	7 愛媛2位	8 香川2位	順位
得点	高知中央	富岡東	済 美	高松商	
5 高知1位 高知中央		○ 88	○ 105	○ 101	1
6 徳島1位 富岡東	× 57		○ 85	○ 87	
7 愛媛2位 済 美	× 55	× 65		× 70	4
8 香川2位 高松商	× 60	× 60	○ 85		

令和5年度徳島県高等学校バスケットボール優秀選手

男子年間優秀選手

い かわ けい と (城 東 高 校)
井 川 慶 音

た なか と わ (城 東 高 校)
田 中 翔 和

なが くら あん り (城 東 高 校)
長 倉 安 里

なか うみ そう た (城 東 高 校)
中 海 聡 太

いり え まな と (城 東 高 校)
入 江 愛 斗

かわ はら りゅう せい (海 部 高 校)
川 原 流 彗

みや もと こう た (海 部 高 校)
宮 本 昂 汰

お ぐら い ぶき (鳴門渦潮高校)
小 倉 伊 吹

の だ ひ とし (鳴門渦潮高校)
野 田 飛 瞬

い たみ だい き (徳島科学技術高校)
伊 丹 大 稀

まつ した じーざす (生光学園高校)
松 下 ジーザス

うえ むら たく ま (つるぎ高校)
上 村 琢 真

女子年間優秀選手

いし い はるか (富岡東高校)
石 井 遥

まさ の ち あき (富岡東高校)
牧 野 千 玲

まえ だ ひ な (富岡東高校)
前 田 日 菜

よし い あ こ (富岡東高校)
吉 井 あ こ

あさ お み ゆ (富岡東高校)
浅 尾 美 結

にし だ あ す か (海部高校)
西 田 亜 朱 花

や の あい さ (海部高校)
矢 野 愛 咲

わ だ ゆう き (海部高校)
和 田 悠 希

ふく た り の (城北高校)
福 田 理 乃

おお の あや か (城北高校)
大 野 文 楓

しい の こ さき (城南高校)
椎 野 小 咲

たか はし ま な (城南高校)
高 橋 茉 那

バレーボール

専門委員長 中本浩平



バレーボール専門部では、大会を有観客形式に戻しつつ、コロナ禍で培った経験を活かして大会を行って参りました。役員の方やコートオフィシャルにしっかり取り組んでくださった生徒の皆さん、ありがとうございました。

男子は、徳島科学技術高校がインターハイと全日本選手権の切符を手に入れました。しかし、4月の徳島県選手権大会ではライバル城東高校が優勝しており、1強ではないことを証明しています。エースの星場君(科技)と大塚君(城東)の得点力が高く、勝負所では両者のパワフルなスパイクの打ち合いが繰り返され、男子バレーの魅力溢れる展開になったのも印象的です。続いてベスト4をキープした2校として、少ない上級生がしっかりチームをまとめて攻めの姿勢を前面に戦った阿南光高校、3年前からバレーボールとなった部員たちが多く、その集大成で戦った脇町高校、両校も大会毎に上手く、そして強くなっていきました。また、つるぎ高校、阿南高専は上位進出とはなりませんでした。1、2年生も多く出場しており次回新人戦からの活躍が期待されます。

話題が変わりますが、現在全国的に高校男子バレーボールの人数が増加傾向で、女子を上回る日も近いとも言われています。徳島県の男子出場校数は12校と決して多くない数ですが、ここ数年大きな減少は起こっていません。さらに良いことに、12校の中で互いにライバル校同士と言える関係が多く、部員やスタッフの先生方の活力になっている様です。今年度、思うように勝ち上がれなかったチームの皆さんも目標を掲げて熱ある練習に励んでください。皆さんの頑張りが新たな男子バレーボールの人口を増やし、よりハイレベルな戦いに繋がっていくことでしょう。

女子は、各大会で順位の入替わりや混戦が多く見られまし

た。新人大会では、ビーチマドンナカップ優勝、秋には鹿児島国体ビーチ3位と輝かしい成績を残すことになる松岡さん・鏡さんペアを中心した鳴門渦潮高校が初優勝を飾りました。その後の県大会での優勝は成りませんでした。他のメンバーも旨さとパワーを活かしてあと一步のところまで相手を追い詰めました。県選手権と県総体、また全日本選手権県予選を優勝した城南高校。一度はベスト8まで順位を落としたものの、トータルディフェンスとカウンターアタックを磨き、安定した試合運びができるようになりました。新人大会2位で四国新人大会へ出場した鳴門高校。丁寧にボールを繋ぐスタイルや、相手に応じた攻めの切り替えが上手でした。また1年間ベスト4に入り続けた徳島商業は、小さいながらもブロックを揃え、相手の得意な攻撃の芽を摘んでいました。その他多くのチームでは実力伯仲の戦いが多く、特に県選手権の順位争いではどの試合も白熱の展開となりました。工夫されたそれぞれのバレースタイルで、負けん気を前面に出した戦いは、ワンプレー毎に熱を感じる事ができたように思います。

女子出場校28チームの数についても近年で大きな変化はありませんが、各チームの部員数は一昔前に比べ減っているかもしれません。しかし、今年度からの正式に認められた合同チーム全国大会出場の場合、さらには、全国的な高校生のビーチバレーボール大会の普及や発展。今後、これら新たな活躍の場を求めて夢を叶える高校生の皆さんが一人でも多く増えればと思います。

既に放送は終了していますが、現在もバレー人気を支えている人気アニメの作品中、インターハイ予選で敗れた1年生コンビに顧問の先生が声をかけます。「負け」は弱さの証明ですか？君たちにとって「負け」は試練なんじゃないですか？真剣に物事に打ち込めば打ち込むほど、負けた時のショックは大きくなるものだと思います。項垂れた気持ちに打ち勝ち、次の一步を踏み出すことも簡単ではありませんが、その「一步」によって確実に前進している事は間違いありません。目標を掲げて、皆で支え合いながら勝利を目指す過程を大切に、得た結果を受け止め、より充実した3年間が過ごせることを切に願っています。今年度も、ありがとうございました。

令和4年度徳島県高等学校バレーボール新人大会兼第29回四国高等学校バレーボール新人大会徳島県予選会 予選トーナメント

令 5. 1. 21・28・29 於 鳴門高校・徳島商業高校・YGKドーム

男子

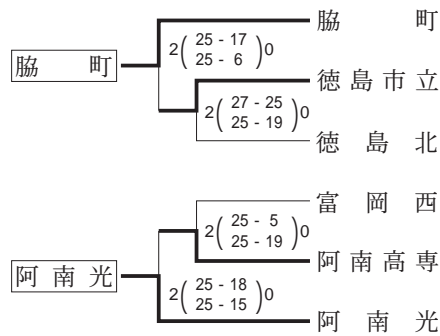
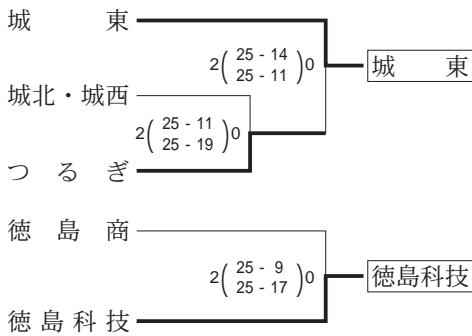

決勝リーグ

1月28日(土)
A - B
C - D
1月29日(日)
B - D
A - C
B - C
A - D

決勝リーグ戦

A-B C-D B-D A-C B-C A-D

令 5. 1. 28・29 於 YGKドーム

チーム名	A 城東	B 徳島科技	C 脇町	D 阿南光	勝敗	順位
A 城東	-	1 $\left(\begin{matrix} 21-25 \\ 25-19 \\ 22-25 \end{matrix} \right)$ 2	2 $\left(\begin{matrix} 25-17 \\ 25-20 \end{matrix} \right)$ 0	2 $\left(\begin{matrix} 25-18 \\ 25-18 \end{matrix} \right)$ 0	2勝1敗	2
B 徳島科技	2 $\left(\begin{matrix} 25-21 \\ 19-25 \\ 25-22 \end{matrix} \right)$ 1	-	2 $\left(\begin{matrix} 25-14 \\ 25-16 \end{matrix} \right)$ 0	2 $\left(\begin{matrix} 24-26 \\ 25-20 \\ 25-16 \end{matrix} \right)$ 1	3勝	1
C 脇町	0 $\left(\begin{matrix} 17-25 \\ 20-25 \end{matrix} \right)$ 2	0 $\left(\begin{matrix} 14-25 \\ 16-25 \end{matrix} \right)$ 2	-	1 $\left(\begin{matrix} 19-25 \\ 25-22 \\ 14-25 \end{matrix} \right)$ 2	3敗	4
D 阿南光	0 $\left(\begin{matrix} 18-25 \\ 18-25 \end{matrix} \right)$ 2	1 $\left(\begin{matrix} 26-24 \\ 20-25 \\ 16-25 \end{matrix} \right)$ 2	2 $\left(\begin{matrix} 25-19 \\ 22-25 \\ 25-14 \end{matrix} \right)$ 1	-	1勝2敗	3

1位 徳島科技 2位 城東

予選トーナメント

令 5. 1. 21・28・29

於 鳴門高校・徳島商業高校・Y G K ドーム

女子

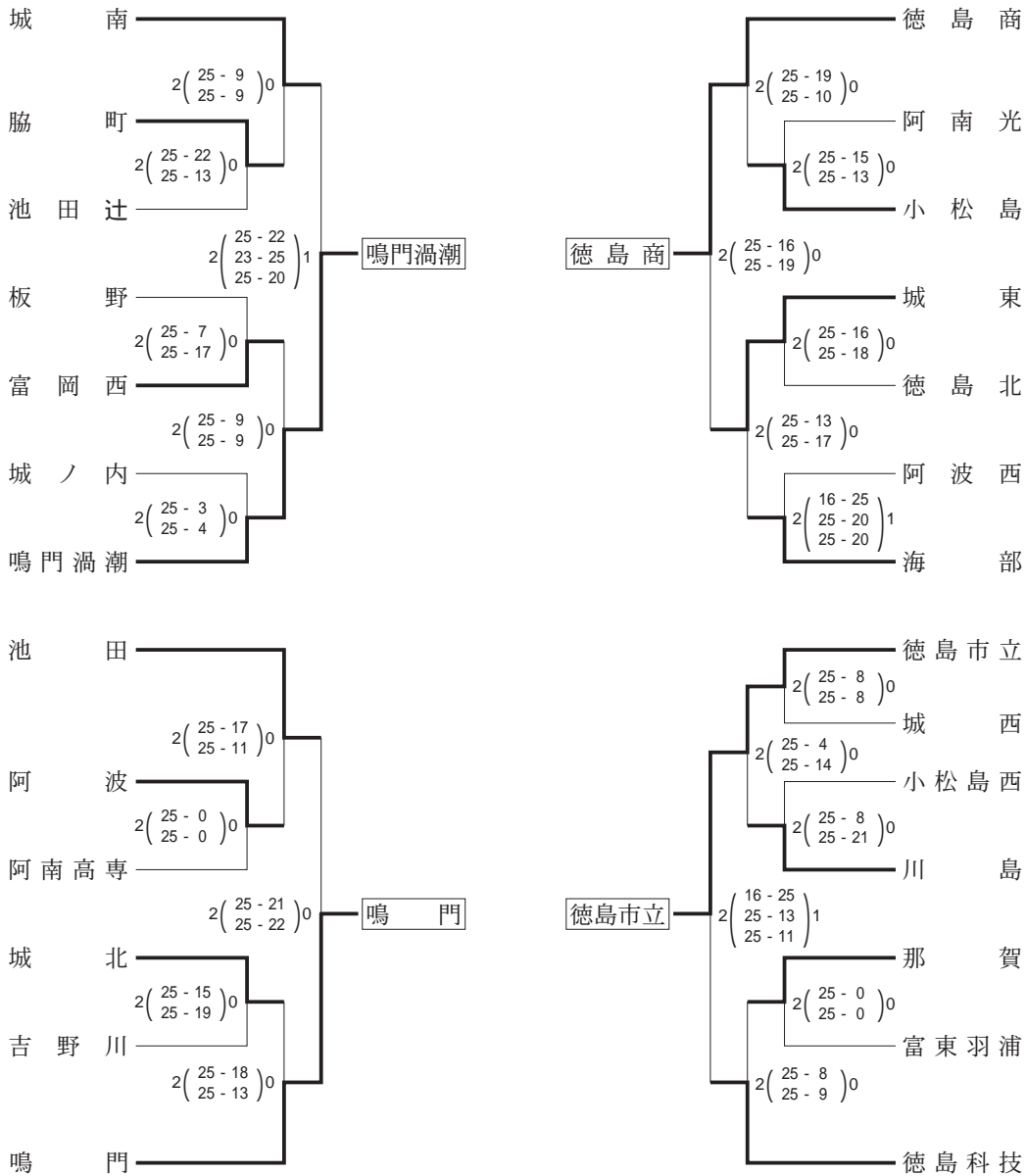

決勝リーグ
 1月28日(土)
 A - B
 C - D
 1月29日(日)
 B - D
 A - C
 B - C
 A - D

決勝リーグ戦

A-B C-D B-D A-C B-C A-D

令 5. 1. 28・29

於 Y G K ドーム

チーム名	A 鳴門渦潮	B 鳴門	C 徳島商	D 徳島市立	勝敗	順位
A 鳴門渦潮	-	2 (25-16) 0	2 (25-19) 0	2 (25-8) 0	3勝	1
B 鳴門	0 (16-25) 2	-	2 (25-17) 1	2 (25-21) 0	2勝1敗	2
C 徳島商	0 (19-25) 2	1 (17-25) 2	-	1 (22-25) 2	3敗	4
D 徳島市立	0 (8-25) 2	0 (21-25) 2	2 (25-22) 1	-	1勝2敗	3

1位 鳴門渦潮 2位 鳴門

◇男 子

Aリーグ (Aコート)

チーム名	1 徳島科技 (徳島 1 位)	2 坂出工業 (香川 2 位)	3 高 知 (高知 2 位)	4 新 田 (愛媛 1 位)	勝敗	順位
1 徳島科技 (徳島 1 位)		1 $\left(\begin{matrix} 26 - 24 \\ 15 - 25 \\ 19 - 25 \end{matrix} \right)$ 2	0 $\left(\begin{matrix} 15 - 25 \\ 23 - 25 \end{matrix} \right)$ 2	0 $\left(\begin{matrix} 22 - 25 \\ 19 - 25 \end{matrix} \right)$ 2	0 勝 4 敗	4
2 坂出工業 (香川 2 位)	2 $\left(\begin{matrix} 24 - 26 \\ 25 - 15 \\ 25 - 19 \end{matrix} \right)$ 1		2 $\left(\begin{matrix} 25 - 23 \\ 25 - 17 \end{matrix} \right)$ 0	1 $\left(\begin{matrix} 19 - 25 \\ 25 - 20 \\ 23 - 25 \end{matrix} \right)$ 2	2 勝 1 敗	2
3 高 知 (高知 2 位)	2 $\left(\begin{matrix} 25 - 15 \\ 25 - 23 \end{matrix} \right)$ 0	0 $\left(\begin{matrix} 23 - 25 \\ 17 - 25 \end{matrix} \right)$ 2		0 $\left(\begin{matrix} 23 - 25 \\ 24 - 26 \end{matrix} \right)$ 2	1 勝 2 敗	3
4 新 田 (愛媛 1 位)	2 $\left(\begin{matrix} 25 - 22 \\ 25 - 19 \end{matrix} \right)$ 0	2 $\left(\begin{matrix} 25 - 19 \\ 20 - 25 \\ 25 - 23 \end{matrix} \right)$ 1	2 $\left(\begin{matrix} 25 - 23 \\ 26 - 24 \end{matrix} \right)$ 0		3 勝 0 敗	1

Bリーグ (Bコート)

チーム名	5 高松工芸 (香川 1 位)	6 城 東 (徳島 2 位)	7 小 松 (愛媛 2 位)	8 高知商業 (高知 1 位)	勝敗	順位
5 高松工芸 (香川 1 位)		2 $\left(\begin{matrix} 25 - 19 \\ 25 - 18 \end{matrix} \right)$ 0	2 $\left(\begin{matrix} 25 - 13 \\ 26 - 24 \end{matrix} \right)$ 0	2 $\left(\begin{matrix} 20 - 25 \\ 25 - 18 \\ 25 - 15 \end{matrix} \right)$ 1	3 勝 0 敗	1
6 城 東 (徳島 2 位)	0 $\left(\begin{matrix} 19 - 25 \\ 18 - 25 \end{matrix} \right)$ 2		2 $\left(\begin{matrix} 32 - 34 \\ 25 - 15 \\ 25 - 16 \end{matrix} \right)$ 1	1 $\left(\begin{matrix} 16 - 25 \\ 25 - 23 \\ 22 - 25 \end{matrix} \right)$ 2	1 勝 2 敗	4
7 小 松 (愛媛 2 位)	0 $\left(\begin{matrix} 13 - 25 \\ 24 - 26 \end{matrix} \right)$ 2	1 $\left(\begin{matrix} 34 - 32 \\ 15 - 25 \\ 16 - 25 \end{matrix} \right)$ 2		2 $\left(\begin{matrix} 24 - 26 \\ 25 - 20 \\ 25 - 23 \end{matrix} \right)$ 1	1 勝 2 敗	3
8 高知商業 (高知 1 位)	1 $\left(\begin{matrix} 25 - 20 \\ 18 - 25 \\ 15 - 25 \end{matrix} \right)$ 2	2 $\left(\begin{matrix} 25 - 16 \\ 23 - 25 \\ 25 - 22 \end{matrix} \right)$ 1	1 $\left(\begin{matrix} 26 - 24 \\ 20 - 25 \\ 23 - 25 \end{matrix} \right)$ 2		1 勝 2 敗	2

1 位・2 位決定戦

新 田 (愛媛 1 位)	0 $\left(\begin{matrix} 22 - 25 \\ 22 - 25 \end{matrix} \right)$ 2	高松工芸 (香川 1 位)
-----------------	---	------------------

3 位決定戦

坂出工業 (香川 2 位)	2 $\left(\begin{matrix} 25 - 19 \\ 25 - 18 \end{matrix} \right)$ 0	高知商業 (高知 1 位)
------------------	---	------------------

男子競技結果

第 1 位	高 松 工 芸 (2 年ぶり 11 回目)
第 2 位	新 田
第 3 位	坂 出 工 業

◇女 子

Cリーグ (Cコート)

チーム名	1 松山東雲 (愛媛 1 位)	2 鳴 門 (徳島 2 位)	3 高松商業 (香川 2 位)	4 明德義塾 (高知 1 位)	勝敗	順位
1 松山東雲 (愛媛 1 位)		2 (25 - 17) 0 2 (25 - 18) 0	2 (25 - 22) 1 2 (18 - 25) 1 2 (27 - 25) 1	0 (23 - 25) 2 0 (20 - 25) 2	2 勝 1 敗	2
2 鳴 門 (徳島 2 位)	0 (17 - 25) 2 0 (18 - 25) 2		0 (15 - 25) 2 0 (22 - 25) 2	0 (20 - 25) 2 0 (14 - 25) 2	0 勝 3 敗	4
3 高松商業 (香川 2 位)	1 (22 - 25) 2 1 (25 - 18) 2 1 (25 - 27) 2	2 (25 - 15) 0 2 (25 - 22) 0		0 (18 - 25) 2 0 (20 - 25) 2	1 勝 2 敗	3
4 明德義塾 (高知 1 位)	2 (25 - 23) 0 2 (25 - 20) 0	2 (25 - 20) 0 2 (25 - 14) 0	2 (25 - 18) 0 2 (25 - 20) 0		3 勝 0 敗	1

Dリーグ (Dコート)

チーム名	5 高松南 (香川 1 位)	6 高 知 (高知 2 位)	7 今治精華 (愛媛 2 位)	8 鳴門渦潮 (徳島 1 位)	勝敗	順位
5 高松南 (香川 1 位)		2 (25 - 17) 0 2 (25 - 21) 0	2 (26 - 24) 0 2 (25 - 12) 0	2 (25 - 20) 0 2 (25 - 18) 0	3 勝 0 敗	1
6 高 知 (高知 2 位)	0 (17 - 25) 2 0 (21 - 25) 2		0 (22 - 25) 2 0 (20 - 25) 2	0 (18 - 25) 2 0 (21 - 25) 2	0 勝 3 敗	4
7 今治精華 (愛媛 2 位)	0 (24 - 26) 2 0 (12 - 25) 2	2 (25 - 22) 0 2 (25 - 20) 0		0 (19 - 25) 2 0 (22 - 25) 2	1 勝 2 敗	3
8 鳴門渦潮 (徳島 1 位)	0 (20 - 25) 2 0 (18 - 25) 2	2 (25 - 18) 0 2 (25 - 21) 0	2 (25 - 19) 0 2 (25 - 22) 0		2 勝 1 敗	2

1 位・2 位決定戦

明德義塾 (高知 1 位)	0 (15 - 25) 2 0 (18 - 25) 2	高松南 (香川 1 位)
------------------	--------------------------------	-----------------

3 位決定戦

松山東雲 (愛媛 1 位)	1 (25 - 23) 2 1 (21 - 25) 2 1 (19 - 25) 2	鳴門渦潮 (徳島 1 位)
------------------	---	------------------

女子競技結果

第 1 位	高松南 (5 年ぶり 2 回目)
第 2 位	明 徳 義 塾
第 3 位	鳴 門 渦 潮

令和5年度徳島県高等学校バレーボール選手権大会兼第78回国民体育大会少年男女二次選考会
予選トーナメント

男子

令5.4.23 於 松茂町総合体育館

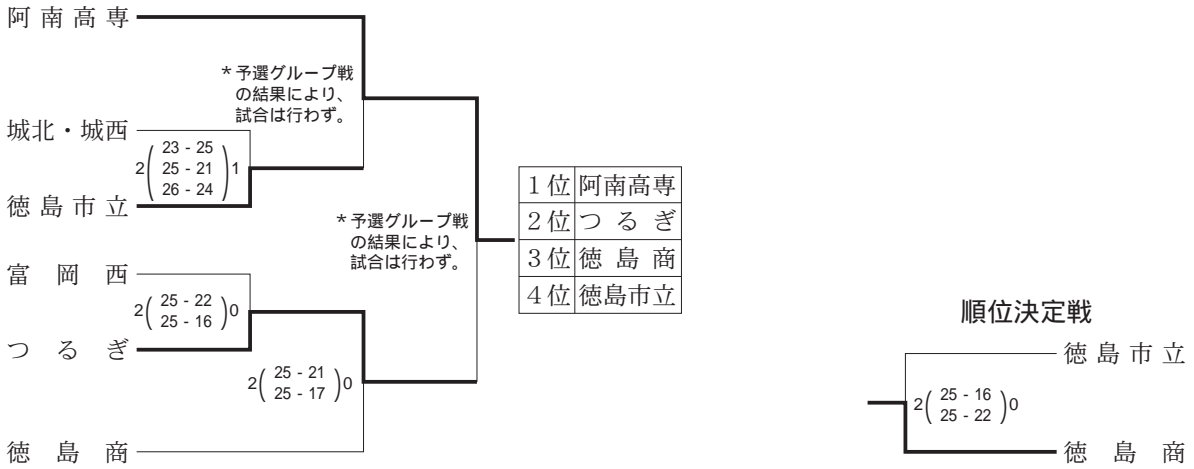

女子

令5.4.22 於 松茂町総合体育館・藍住町町民体育館
令5.4.23 於 松茂町総合体育館

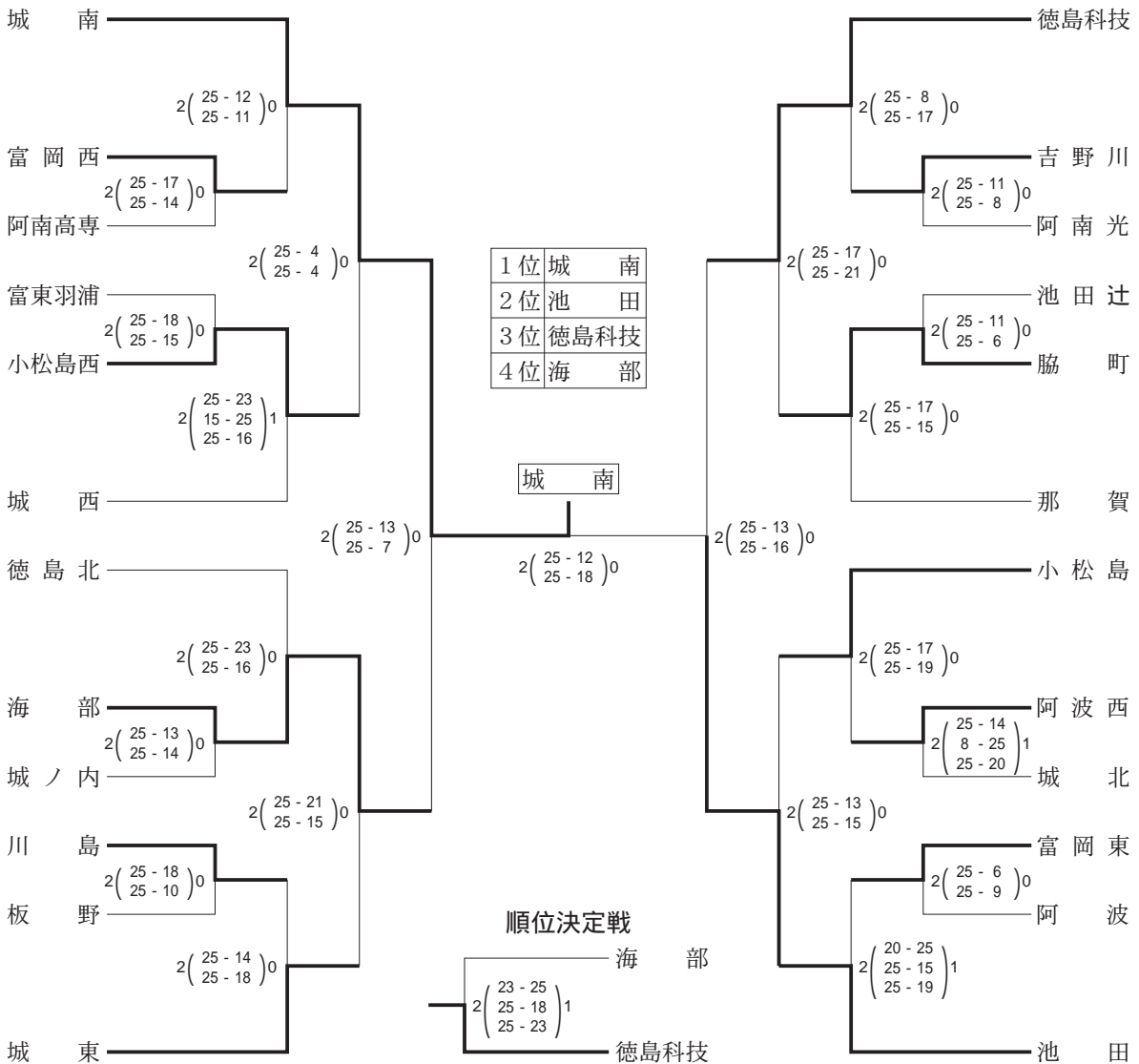

令和5年度徳島県高等学校バレーボール選手権大会兼第78回国民体育大会少年男女二次選考会
決勝トーナメント

令 5. 4. 29 於 アミノバリューホール

男 子

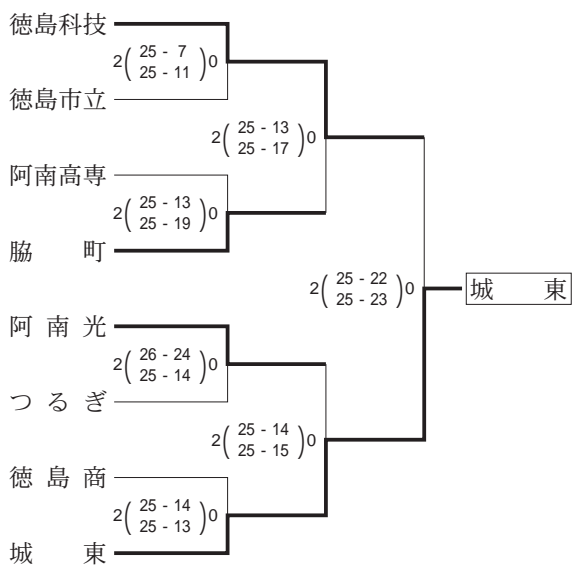

3位決定戦

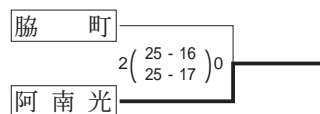

1位	城 東
2位	徳島科技
3位	阿南光
4位	脇 町

女 子

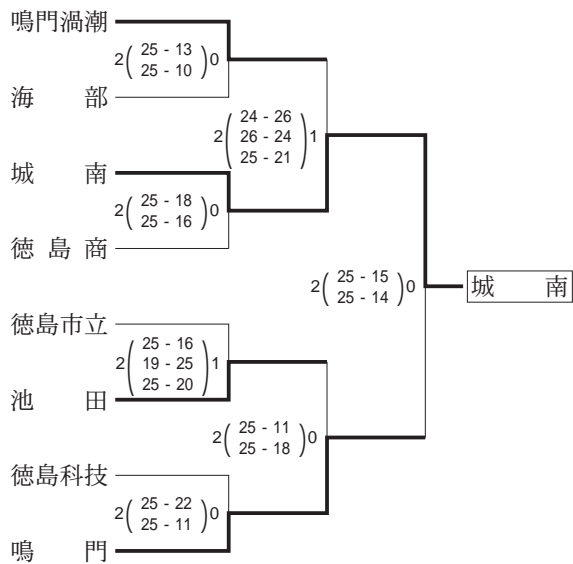

3位決定戦

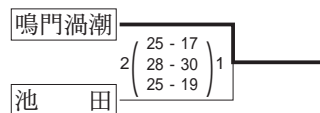

1位	城 南
2位	鳴 門
3位	鳴門渦潮
4位	池 田

◎令和5年度徳島県高等学校総合体育大会バレーボール競技

予選グループ戦

令5.6.2 於 三好市池田総合体育館 (aコート・bコート・cコート)

◇女子

うだつアリーナ (dコート・eコート・fコート)

aコート (ステージ側)

bコート (中央)

cコート (入り口側)

Aグループ

Cグループ

Dグループ

- 1 徳島市立 2 $\left(\begin{smallmatrix} 25 & - & 13 \\ 25 & - & 9 \end{smallmatrix}\right)$ 0 阿南高専 徳島科技 2 $\left(\begin{smallmatrix} 22 & - & 25 \\ 25 & - & 16 \\ 25 & - & 17 \end{smallmatrix}\right)$ 1 阿波 徳島商 2 $\left(\begin{smallmatrix} 25 & - & 12 \\ 25 & - & 14 \end{smallmatrix}\right)$ 0 小松島
- 2 富東羽浦 2 $\left(\begin{smallmatrix} 18 & - & 25 \\ 25 & - & 18 \\ 25 & - & 22 \end{smallmatrix}\right)$ 1 城ノ内 阿南光 0 $\left(\begin{smallmatrix} 18 & - & 25 \\ 21 & - & 25 \end{smallmatrix}\right)$ 2 板野 富岡東 2 $\left(\begin{smallmatrix} 25 & - & 15 \\ 25 & - & 6 \end{smallmatrix}\right)$ 0 阿波西
- 3 阿南高専 2 $\left(\begin{smallmatrix} 25 & - & 15 \\ 25 & - & 7 \end{smallmatrix}\right)$ 0 城ノ内 阿波 2 $\left(\begin{smallmatrix} 25 & - & 7 \\ 25 & - & 14 \end{smallmatrix}\right)$ 0 阿南光 小松島 2 $\left(\begin{smallmatrix} 25 & - & 19 \\ 19 & - & 25 \\ 25 & - & 16 \end{smallmatrix}\right)$ 1 阿波西

dコート (ステージ側)

eコート (中央)

fコート (入り口側)

Bグループ

Eグループ

Fグループ

- 1 海部 2 $\left(\begin{smallmatrix} 25 & - & 12 \\ 25 & - & 14 \end{smallmatrix}\right)$ 0 那賀 小松島西 2 $\left(\begin{smallmatrix} 25 & - & 16 \\ 15 & - & 25 \\ 25 & - & 20 \end{smallmatrix}\right)$ 1 川島 徳島北 0 $\left(\begin{smallmatrix} 19 & - & 25 \\ 15 & - & 25 \end{smallmatrix}\right)$ 2 富岡西
- 2 城東 2 $\left(\begin{smallmatrix} 25 & - & 13 \\ 25 & - & 12 \end{smallmatrix}\right)$ 0 吉野川 城北 2 $\left(\begin{smallmatrix} 18 & - & 25 \\ 25 & - & 13 \\ 25 & - & 16 \end{smallmatrix}\right)$ 1 城西 池田辻 0 $\left(\begin{smallmatrix} 15 & - & 25 \\ 5 & - & 25 \end{smallmatrix}\right)$ 2 脇町
- 3 那賀 0 $\left(\begin{smallmatrix} 22 & - & 25 \\ 20 & - & 25 \end{smallmatrix}\right)$ 2 吉野川 川島 2 $\left(\begin{smallmatrix} 25 & - & 15 \\ 23 & - & 25 \\ 25 & - & 18 \end{smallmatrix}\right)$ 1 城西 徳島北 2 $\left(\begin{smallmatrix} 25 & - & 14 \\ 25 & - & 11 \end{smallmatrix}\right)$ 0 池田辻

◇男子

令5.6.3 於 うだつアリーナ (Dコート・Eコート)

Dコート (ステージ側)

Eコート (中央)

Aグループ

Bグループ

- 1 阿南高専 2 $\left(\begin{smallmatrix} 21 & - & 25 \\ 25 & - & 18 \\ 25 & - & 18 \end{smallmatrix}\right)$ 1 徳島商 徳島北 0 $\left(\begin{smallmatrix} 16 & - & 25 \\ 14 & - & 25 \end{smallmatrix}\right)$ 2 城北・城西
- 2 徳島市立 2 $\left(\begin{smallmatrix} 25 & - & 23 \\ 28 & - & 26 \end{smallmatrix}\right)$ 0 富岡西 城北・城西 0 $\left(\begin{smallmatrix} 15 & - & 25 \\ 15 & - & 25 \end{smallmatrix}\right)$ 2 つるぎ
- 3 徳島商 2 $\left(\begin{smallmatrix} 25 & - & 16 \\ 26 & - & 24 \end{smallmatrix}\right)$ 0 富岡西 徳島北 0 $\left(\begin{smallmatrix} 13 & - & 25 \\ 12 & - & 25 \end{smallmatrix}\right)$ 2 つるぎ

令和5年度徳島県高等学校総合体育大会バレーボール競技

決勝トーナメント

男子

令5.6.4 於 三好市池田総合体育館 (Aコート Bコート) 1回戦～準決勝
 令5.6.5 於 三好市池田総合体育館 (Aコート) 3位決定戦、決勝戦

優秀選手

星場 光陽

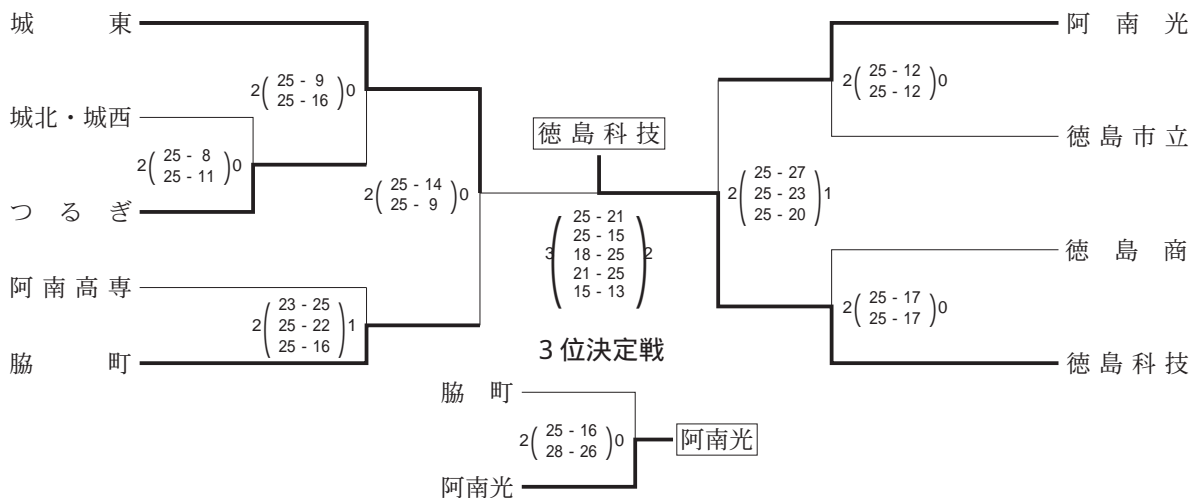

女子

令5.6.3 於 三好市池田総合体育館 (Aコート Bコート Cコート) 1回戦～ベスト8まで
 うだつアリーナ (Fコート) 1回戦～ベスト8まで
 令5.6.4 於 三好市池田総合体育館 (Cコート) 準々決勝、準決勝
 令5.6.5 於 三好市池田総合体育館 (Cコート) 3位決定戦、決勝戦

優秀選手

石川 ありす

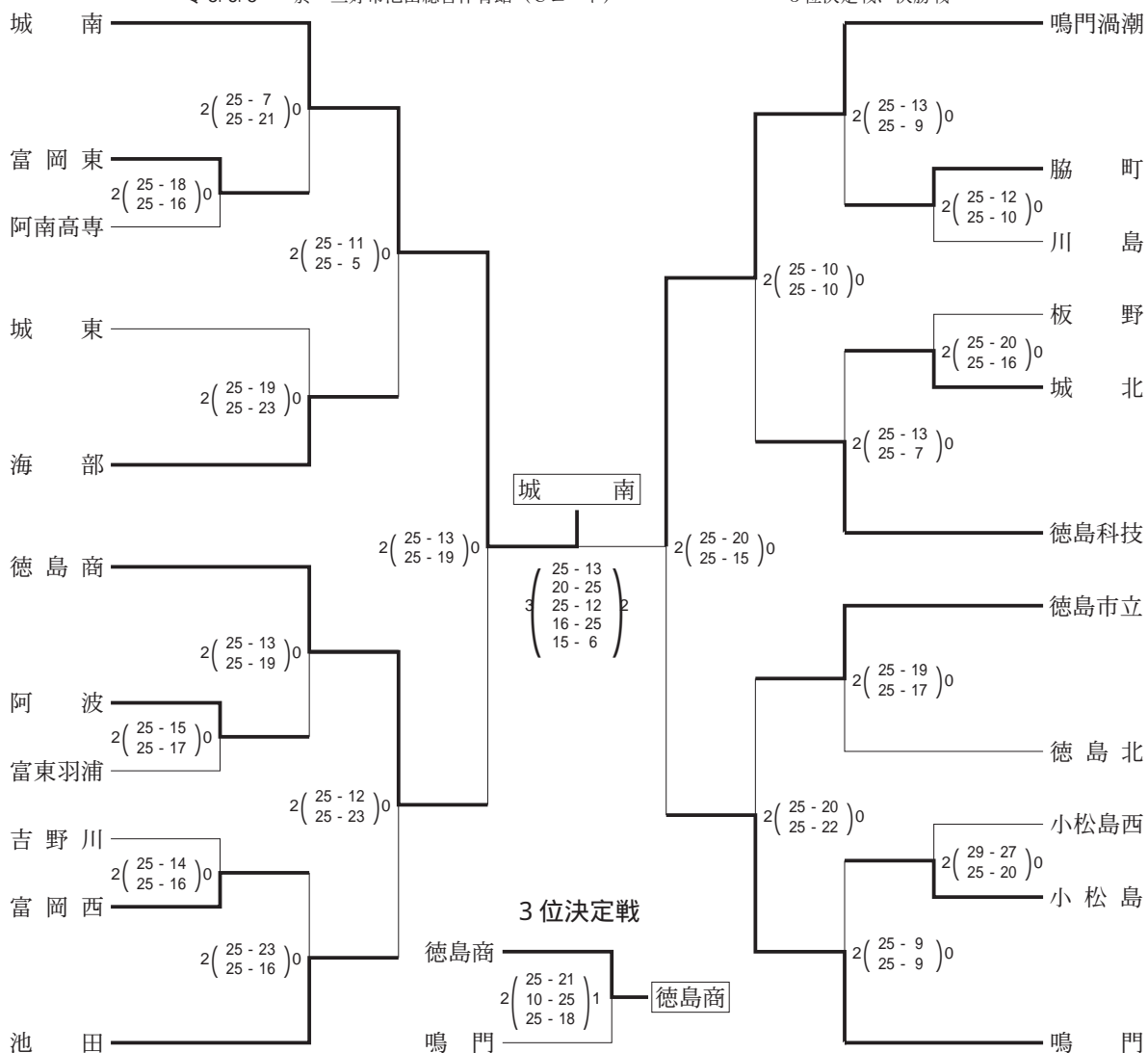

第76回四国高等学校バレーボール選手権大会

男子

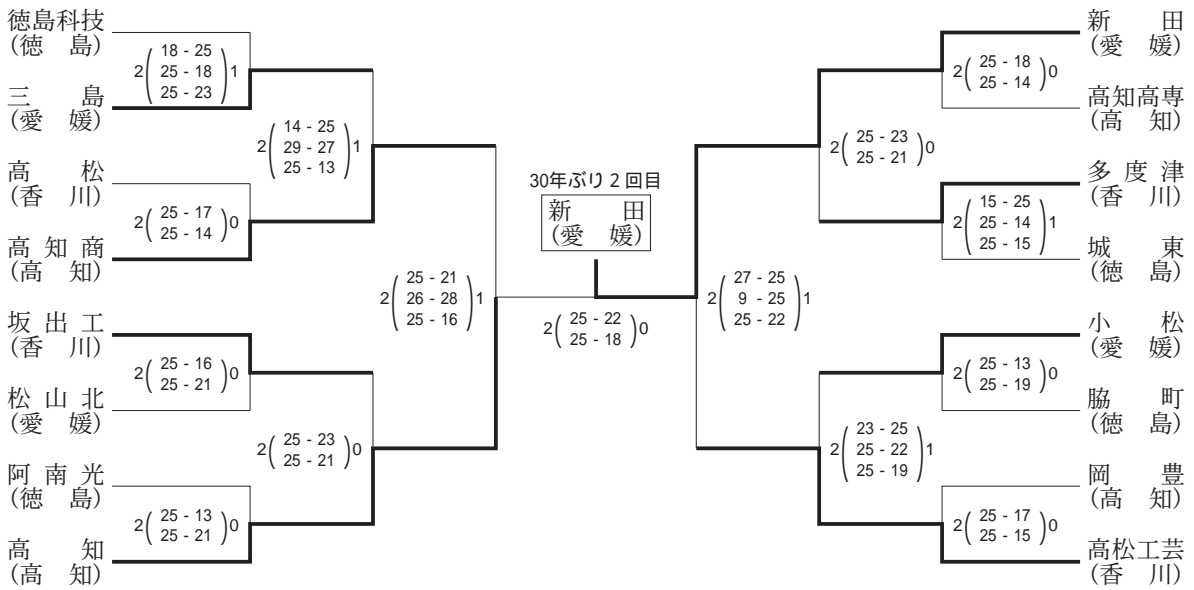

女子

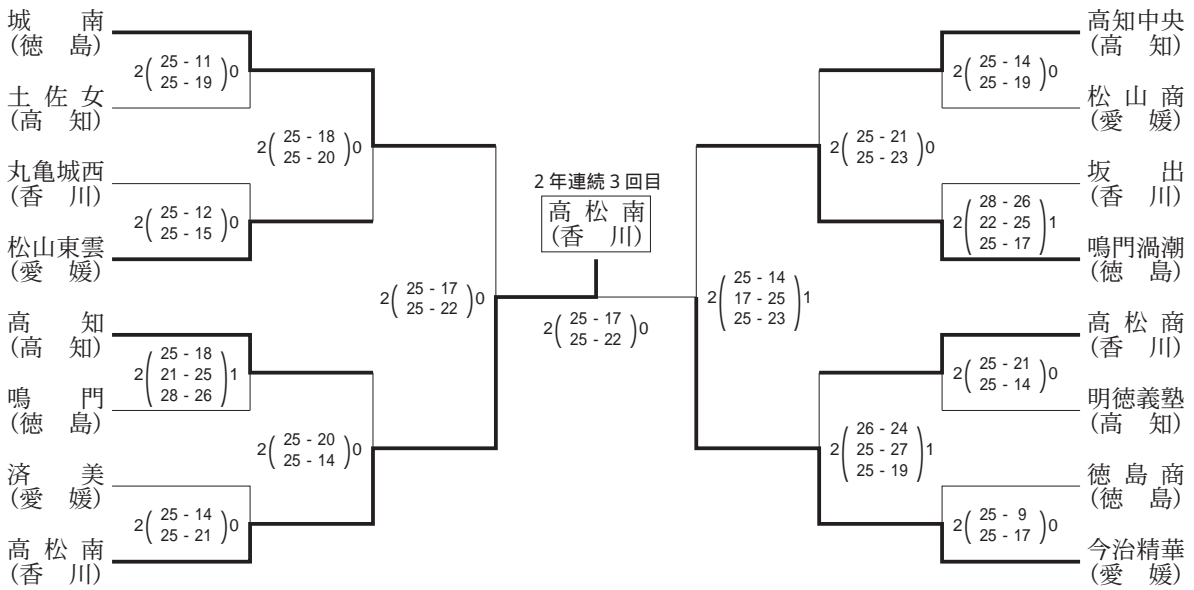

◎令和5年度全国高等学校総合体育大会バレーボール競技大会

予選グループ戦

◇男子

令5.8.8

於 道北アークス大雪アリーナ・旭川市リアルター夢りんご体育館・忠和公園体育館

第10組

徳島科技 (徳島) $1 \begin{pmatrix} 26-24 \\ 21-25 \\ 18-25 \end{pmatrix} 2$ 日本学園 (東京)

徳島科技 (徳島) $0 \begin{pmatrix} 15-25 \\ 21-25 \end{pmatrix} 2$ 福大大濠 (福岡)

◇女子

令5.8.2

於 ウインドヒルくしろスーパーアリーナ・釧路町総合体育館

第1組

城南 (徳島) $2 \begin{pmatrix} 28-26 \\ 12-25 \\ 25-15 \end{pmatrix} 1$ 純心女 (長崎)

◎令和5年度全国高等学校総合体育大会バレーボール競技大会

決勝トーナメント戦

◇女子

令 5. 8. 3・4・5
於 ウインドヒルくしろスーパーアリーナ・釧路町総合体育館

城南 (徳島) 1 $\left(\begin{matrix} 22 & - & 25 \\ 25 & - & 11 \\ 18 & - & 25 \end{matrix} \right)$ 2 国際滝井・国際 (大阪)

◎第76回全日本バレーボール高等学校選手権大会

徳島県代表決定戦

◇男子

令 5. 10. 28・29、11. 3
於 徳島市立高等学校・板野高等学校・城南高等学校・YGKドーム

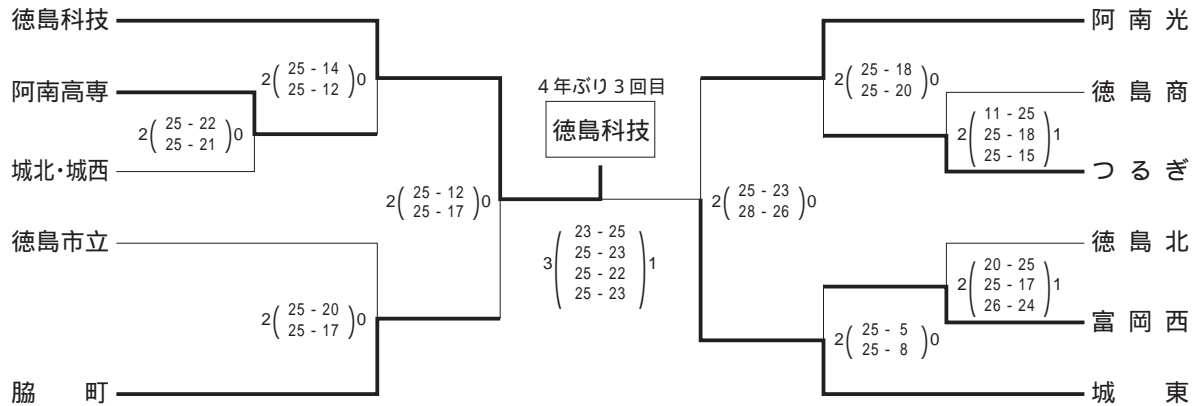

◇女子

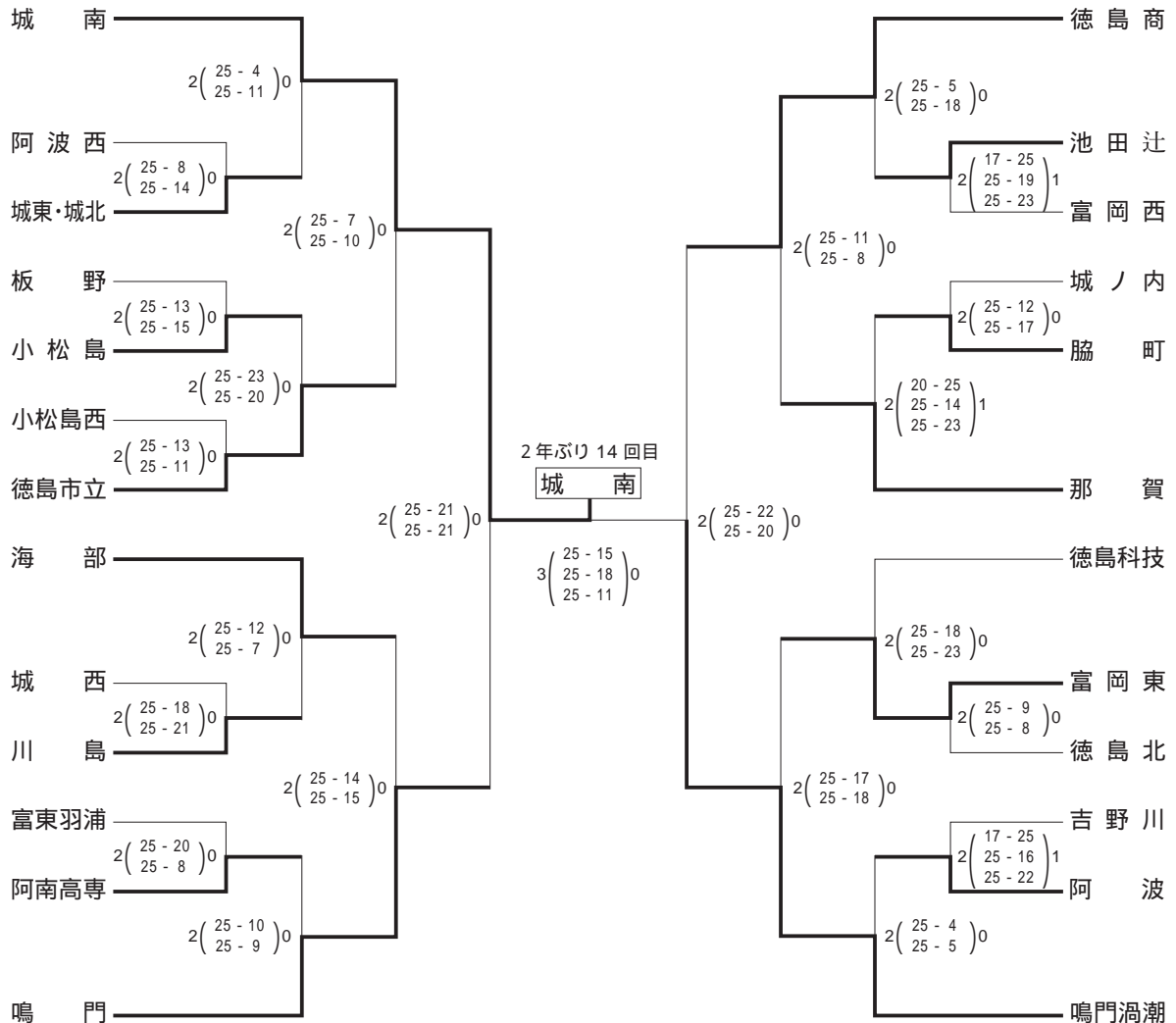

◎第76回全日本バレーボール高等学校選手権大会

令6.1.4 於 東京体育館

◇男子

〈1回戦〉

徳島科技 0 (18 - 25) 2 足利大附
(徳島) (21 - 25) (栃木)

◇女子

〈1回戦〉

城南 0 (15 - 25) 2 京都橘
(徳島) (22 - 25) (京都)



憶いよ、届け
城東高校 3年 谷 明音



守護神
徳島北高校 1年 西田 溪里

ソフトテニス

専門委員長 光山 幸典



新型コロナウイルスが第5類となり、3年ぶりに制限が解除され、県内大会はじめ、全国・四国大会が無事開催された。規制緩和に伴いすぐに以前のおりの活動ができるわけではありませんが、支

えてくださった多くの関係者の皆様、また日々の指導をしてくださった顧問の先生方に深く感謝申し上げます。

1. 県内大会

男子団体はつるぎと徳島科学技術の2強に阿南光、脇町が上位を争った。個人戦でも4校の活躍が目立った。県選手権、県総体共に高井・吉岡ペア（つるぎ）が優勝を勝ち取った。新チームとなってからは富岡西が勢いを増し、新人戦の個人優勝に団体準優勝となった。県総体女子団体は脇町が16連覇を果たし、徳島商業・阿波・富岡東が続く結果となった。新チームでも脇町がリードしており、上位を独占している。その中に徳島商業、富岡

東、阿波、徳島市立、城北など選手層が少ないながらも上位を狙えるエースペアが育ってきており、上位層の技術力向上が実感できる。しかし県全体の高校生の人数が減少している影響もあり、昨年よりも男女とも選手層が少なくなっている。引き続き、競技人口の増加を達成できるよう、他団体と協力しながら取り組みたい。

2. 四国大会・全国大会

高知で開催された四国選手権は男子団体でつるぎが準優勝、女子団体で脇町が第3位に入賞した。個人戦は団体の勢いが失われ、男女とも入賞を逃した。北海道で開催されたインターハイ団体戦には、昨年に続き男子つるぎ、女子脇町が出場したが、共に2回戦で敗退した。男女個人戦も今年は3回戦までで惜敗し、2日目に進むことはできなかった。

本年も男女とも全国大会での入賞とはならなかったが、県大会や四国大会での活躍から、様々な取り組みの成果が感じられる。制限緩和により今後とも地域人材や他団体の協力を得ながら指導を継続し、競技力の向上及び心身ともに健全な選手の育成に取り組んでいただきたい。

◎全日本高校選抜四国地区予選 令5.1.14・15 於 鳴門・大塚アミノバリューホール（徳島）

<男子団体戦>

男子1位リーグ戦

	学校名	①	②	③	④	勝数	負数	順位
①	つるぎ（徳島）	△	③	1	1	1	2	3
②	済美（愛媛）	0	△	1	0	0	3	4
③	明德義塾（高知）	②	②	△	1	2	1	2
④	尽誠学園（香川）	②	③	②	△	3	0	1

男子2位リーグ戦

	学校名	⑤	⑥	⑦	⑧	勝数	負数	順位
⑤	高松中央（香川）	△	③	②	0	2	1	2
⑥	岡豊（高知）	0	△	②	0	1	2	3
⑦	新居浜西（愛媛）	1	1	△	0	0	3	4
⑧	徳島科技（徳島）	③	③	③	△	3	0	1

男子順位決定戦

徳島科技 1 - ② 済美（愛媛）

<女子団体戦>

女子1位リーグ戦

	学校名	①	②	③	④	勝数	負数	順位
①	中村（高知）	△	0	0	0	0	3	4
②	脇町（徳島）	③	△	③	②	3	0	1
③	尽誠学園（香川）	③	0	△	②	2	1	2
④	済美（愛媛）	③	1	1	△	1	2	3

女子2位リーグ戦

	学校名	⑤	⑥	⑦	⑧	勝数	負数	順位
⑤	高瀬（香川）	△	②	③	1	2	1	2
⑥	聖力学園（愛媛）	1	△	②	1	1	2	3
⑦	幡多農業（高知）	0	1	△	0	0	3	4
⑧	徳島商（徳島）	②	②	③	△	3	0	1

女子順位決定戦

徳島商 0 - ② 済美（愛媛）

◎第 47 回全日本高校選抜ソフトテニス大会 令 5. 3. 27 ~ 30 於 愛知県日本ガイシスポーツプラザ

<男子団体戦>

2 回戦

つ る ぎ 0 - ③ 岡 崎 城 西 (愛 知)

<女子団体戦>

2 回戦

脇 町 ③ - 0 成 田 (千 葉)

3 回戦

脇 町 0 - ② 山 陽 学 園 (岡 山)

◎県高校選手権 令 5. 5. 3 於 むつみセンターコート (蔵本)

<男子団体戦> 出場 15 校

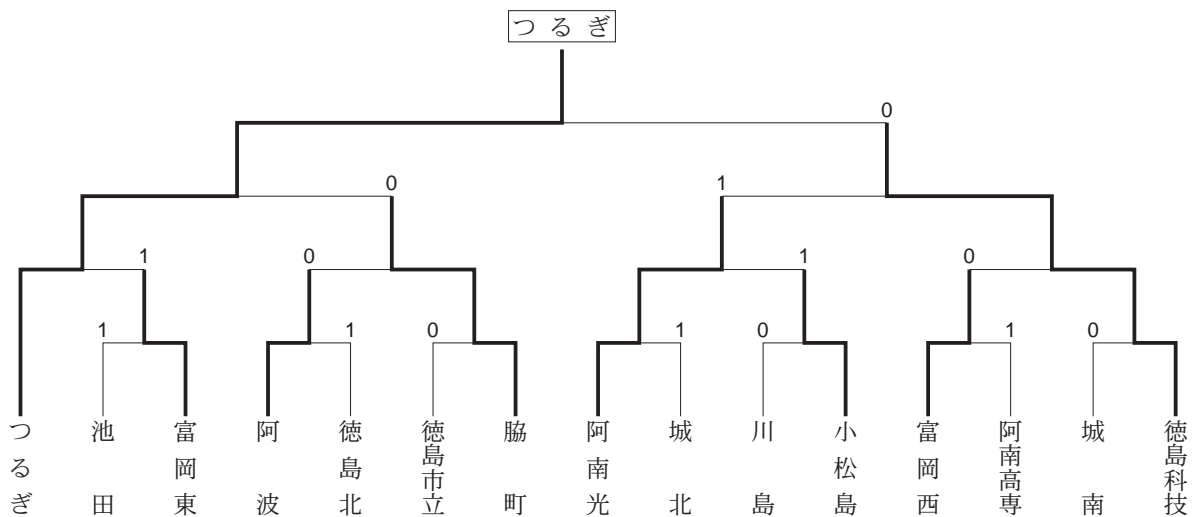

<女子団体戦> 出場 11 校

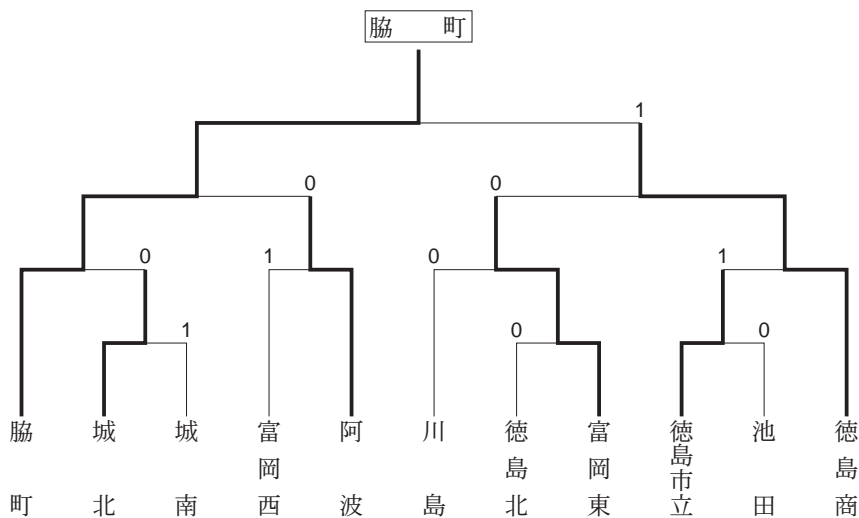

◎県高校選手権 令 5. 5. 4 於 むつみセンターコート

<男子個人戦>

4回戦より

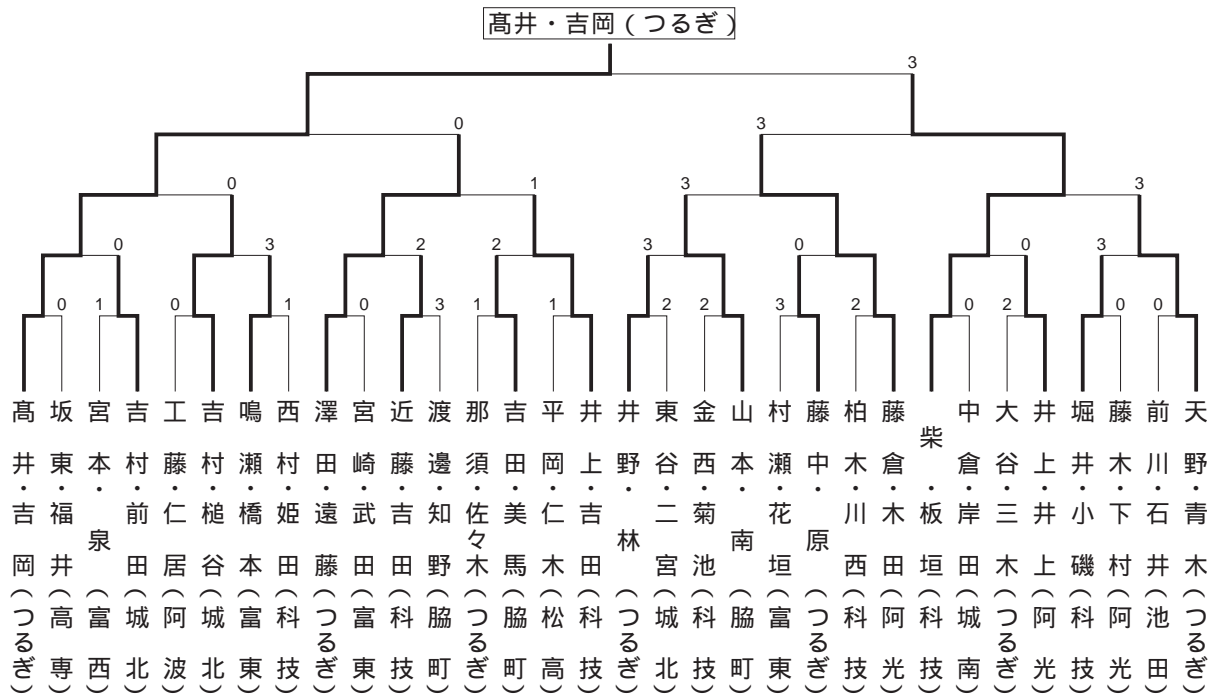

<女子個人戦> 令 5. 5. 5 於 むつみセンターコート

3回戦より

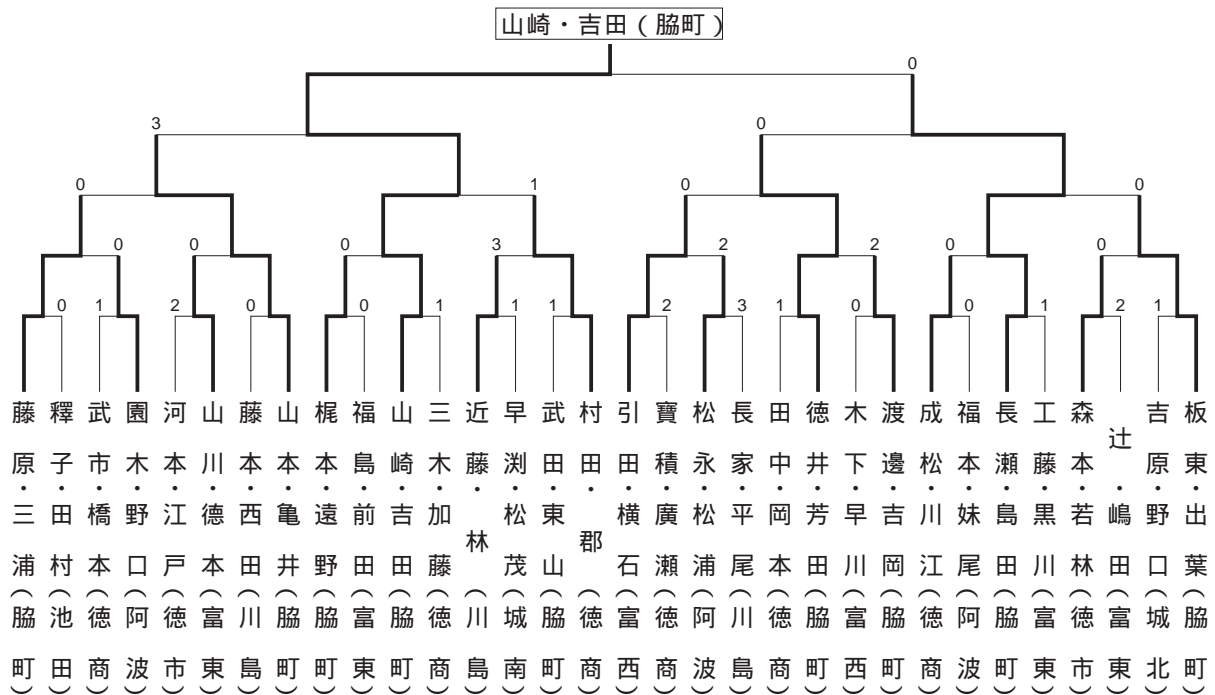

◎県高校総体 令5.6.3 於 むつみセンターコート

<男子団体戦> 出場15校

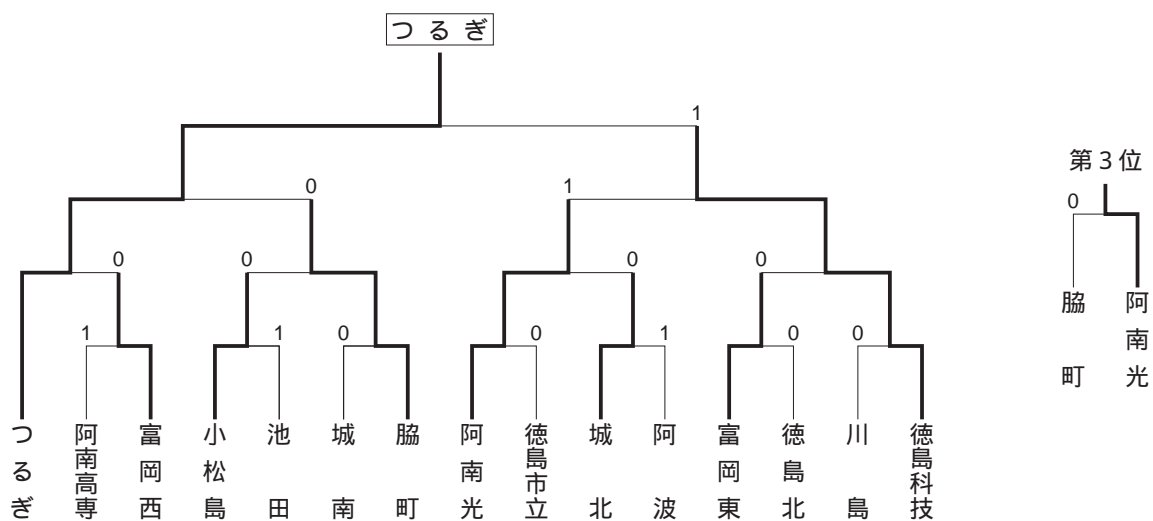

<女子団体戦> 出場11校

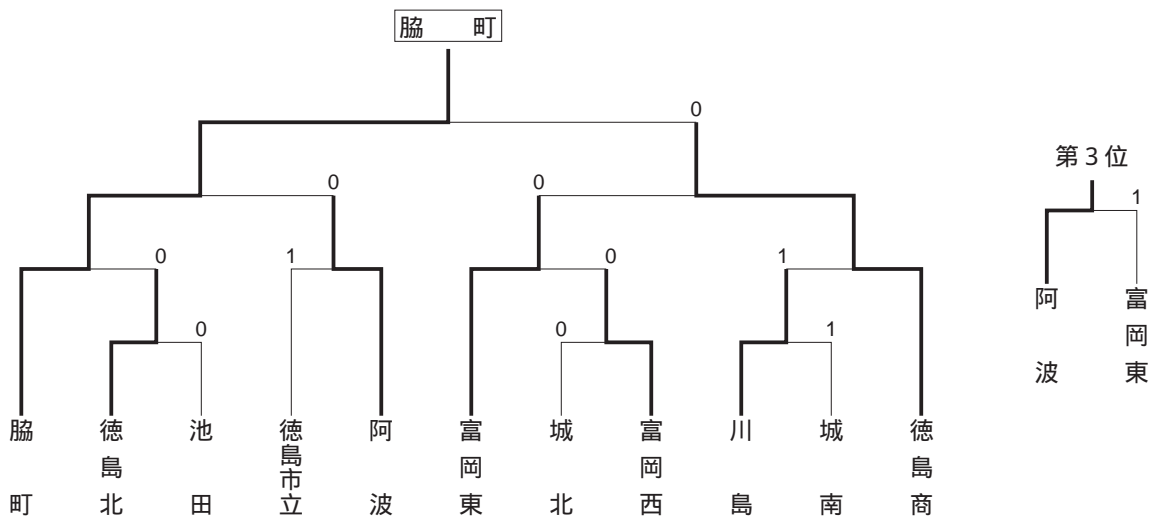

◎第73回四国高校選手権 令5. 6.24・25

於 高知県東部運動公園テニスコート

<男子団体戦>

1回戦

阿南光	② - 1	今治北(愛媛)
徳島科技	② - 1	高松西(香川)
つるぎ	③ - 0	宿毛工業(高知)
脇町	0 - ③	新田(愛媛)

準々決勝

阿南光	0 - ②	尽誠学園(香川)
徳島科技	0 - ②	明德義塾(高知)
つるぎ	② - 1	高松中央(香川)

準決勝

つるぎ	② - 0	高瀬(香川)
-----	-------	--------

決勝

つるぎ	0 - ②	尽誠学園(香川)
-----	-------	----------

<女子団体戦>

1回戦

徳島商	1 - ②	聖力学園(愛媛)
阿波	0 - ③	中村(高知)
富岡東	0 - ③	高瀬(香川)
脇町	③ - 0	宇和島東(愛媛)

準々決勝

脇町	② - 0	明德義塾(高知)
----	-------	----------

準決勝

脇町	0 - ②	済美(愛媛)
----	-------	--------

<男子個人戦>

1回戦

竹岡・日岡(つるぎ)	1 - ④	坂口・野本(尽誠学園)
藤倉・木田(阿光)	1 - ④	岡田・植松(済美)
井野・林(つるぎ)	④ - 1	濱川・村井(今治工)
堀井・小磯(科技)	④ - 3	小松・黒瀬(明德義塾)
鳴瀬・橋本(富東)	2 - ④	石川・藤本(済美)
那須・矢藤(つるぎ)	④ - 0	前田・花見(岡豊)
藤中・原(つるぎ)	0 - ④	池部・丸太(尽誠学園)
吉田・美馬(脇町)	④ - 2	根津・林(尽誠学園)
高井・吉岡(つるぎ)	④ - 1	塚本・井田(尽誠学園)

井上・吉田(科技)	④ - 0	西山・神野(済美)
以西・武田(阿波)	0 - ④	岩井・二宮(済美)
福見・岩佐(つるぎ)	3 - ④	爲本・大塚(明德義塾)
吉村・槌谷(城北)	1 - ④	増本・林(新田)
天野・青木(つるぎ)	④ - 0	武市・谷岡(岡豊)
柴・板垣(科技)	④ - 3	片岡・福見(明德義塾)
澤田・遠藤(つるぎ)	1 - ④	關本・石田(尽誠学園)

2回戦

井野・林(つるぎ)	1 - ④	小笠原・佐渡(明德義塾)
堀井・小磯(科技)	1 - ④	福岡・守谷(尽誠学園)
那須・矢藤(つるぎ)	0 - ④	内田・宮田(尽誠学園)
吉田・美馬(脇町)	0 - ④	石川・遠藤(明德義塾)
高井・吉岡(つるぎ)	3 - ④	杉原・西山(明德義塾)
井上・吉田(科技)	1 - ④	塚本・豊田(尽誠学園)
天野・青木(つるぎ)	2 - ④	大門・諏訪部(尽誠学園)
柴・板垣(科技)	2 - ④	米川・井戸川(尽誠学園)

<女子個人戦>

1回戦

梶本・遠野(脇町)	④ - 1	酒井・今橋(明德義塾)
武市・岡本(徳商)	2 - ④	池内・安部(済美)
徳井・芳田(脇町)	④ - 0	土井・上甲(宇和島東)
山川・徳本(富東)	3 - ④	矢野・西岡(高瀬)
藤原・三浦(脇町)	④ - 1	垣本・八幡(今治東)
園木・野口(阿波)	0 - ④	田中・福原(尽誠学園)
長瀬・島田(脇町)	④ - 0	吉良・三宮(高知商)
村田・郡(徳商)	1 - ④	石川・植野(岡豊)
成松・川江(徳商)	④ - 3	東・山崎(明德義塾)
山崎・吉田(脇町)	④ - 0	金子・曾我部(新田)
渡邊・吉岡(脇町)	1 - ④	徳永・星川(川之江)
武田・東山(脇町)	2 - ④	濱田・大野(尽誠学園)
板東・出葉(脇町)	2 - ④	西谷・乗松(聖力学園)
澁谷・安友(阿波)	0 - ④	錦見・羽倉(尽誠学園)
三木・加藤(徳商)	1 - ④	松端・濱田(尽誠学園)
山本・亀井(脇町)	④ - 0	濱田・澤田(中村)

2回戦

梶本・遠野（脇 町） 1 - ④ 片山・近藤（尽誠学園）
 徳井・芳田（脇 町） ④ - 1 小田・坂本（幡多農）
 藤原・三浦（脇 町） ④ - 0 佐藤・上田（明德義塾）
 長瀬・島田（脇 町） ④ - 3 山本・森松（済 美）
 成松・川江（徳 商） 2 - ④ 尾田・赤松（済 美）
 山崎・吉田（脇 町） 0 - ④ 矢野・田井（高 瀬）
 山本・亀井（脇 町） ④ - 2 大宮・宮本（高 瀬）

3回戦

徳井・芳田（脇 町） 3 - ④ 鈴木・大澤（済 美）
 藤原・三浦（脇 町） 2 - ④ 田中・福原（尽誠学園）
 長瀬・島田（脇 町） ④ - 0 中路・正岡（今治北）
 山本・亀井（脇 町） 2 - ④ 松端・濱田（尽誠学園）

準々決勝

長瀬・島田（脇 町） 3 - ④ 田中・福原（尽誠学園）

◎全国高校総体 令 5. 7. 22～29

於 北海道緑ヶ丘公園庭球場

<男子団体戦>

1回戦

つ る ぎ ② - 1 南 陽 工（山口）

2回戦

つ る ぎ 1 - ② 一 関 学 院（岩手）

<女子団体戦>

2回戦

脇 町 0 - ③ 酪 農 学 園（北海道）

<男子個人戦>

1回戦

那須・矢藤（つるぎ） ④ - 1 伊札・田久保（豊見城）
 藤倉・木田（阿 光） 3 - ④ 下森・外田（文 徳）
 藤中・原（つるぎ） 3 - ④ 村山・川内（新潟産大付）

2回戦

天野・青木（つるぎ） 2 - ④ 常味・石灘（岡山理大付）
 那須・矢藤（つるぎ） 1 - ④ 塚本・五島（岡崎城西）
 堀井・小磯（科 技） 0 - ④ 高崎・原（美濃加茂）
 高井・吉岡（つるぎ） ④ - 1 伊藤・坂本（本庄東）

3回戦

高井・吉岡（つるぎ） 2 - ④ 樋口・早見（県岐阜商）

<女子個人戦>

1回戦

渡辺・吉岡（脇 町） ④ - 2 中村・小山田（一関学院）
 長瀬・島田（脇 町） ④ - 3 久留島・三日月（甲 西）
 山崎・吉田（脇 町） 3 - ④ 斎藤・平川（広島翔洋）

2回戦

徳井・芳田（脇 町） 1 - ④ 戸部・田中（昭和学院）
 渡辺・吉岡（脇 町） 0 - ④ 前田・中谷（須磨学園）
 山本・亀井（脇 町） 1 - ④ 小野・古野（福岡大若葉）
 長瀬・島田（脇 町） 2 - ④ 大橋・岡（三 重）
 藤原・三浦（脇 町） ④ - 2 塚本・前（昇 陽）

3回戦

藤原・三浦（脇 町） 0 - ④ 天田・武田（東 北）

<男子個人戦>

3回戦より

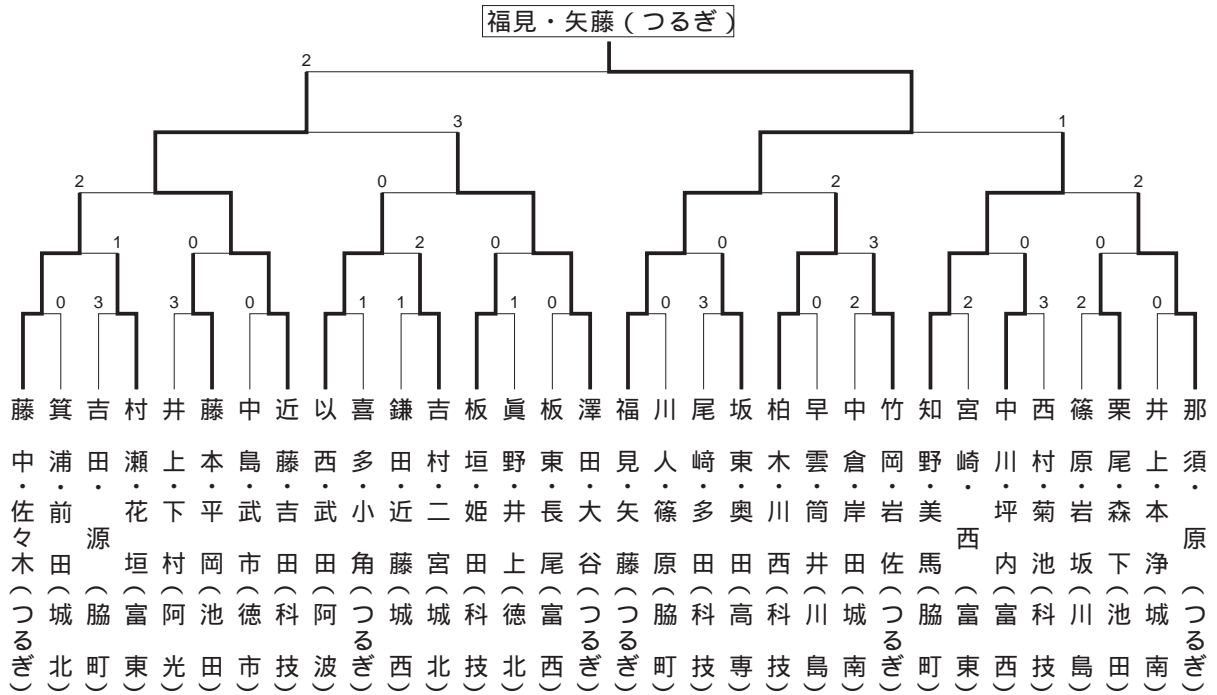

<女子個人戦>

2回戦より

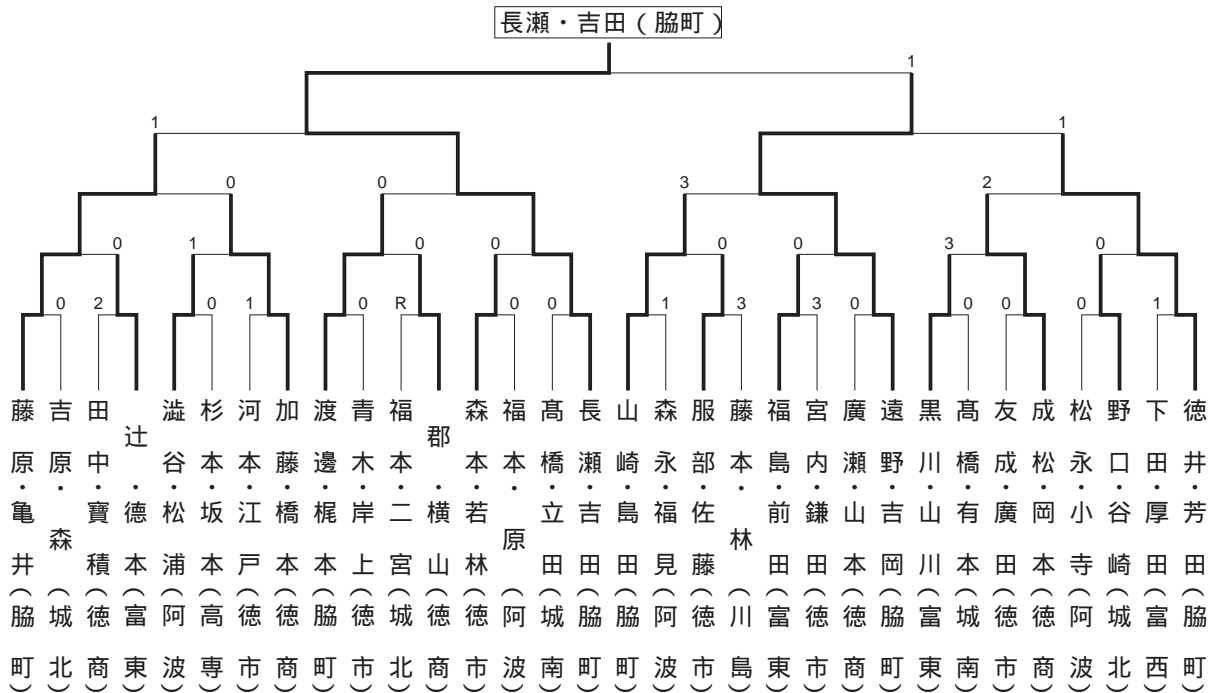

<男子個人戦>

3回戦より

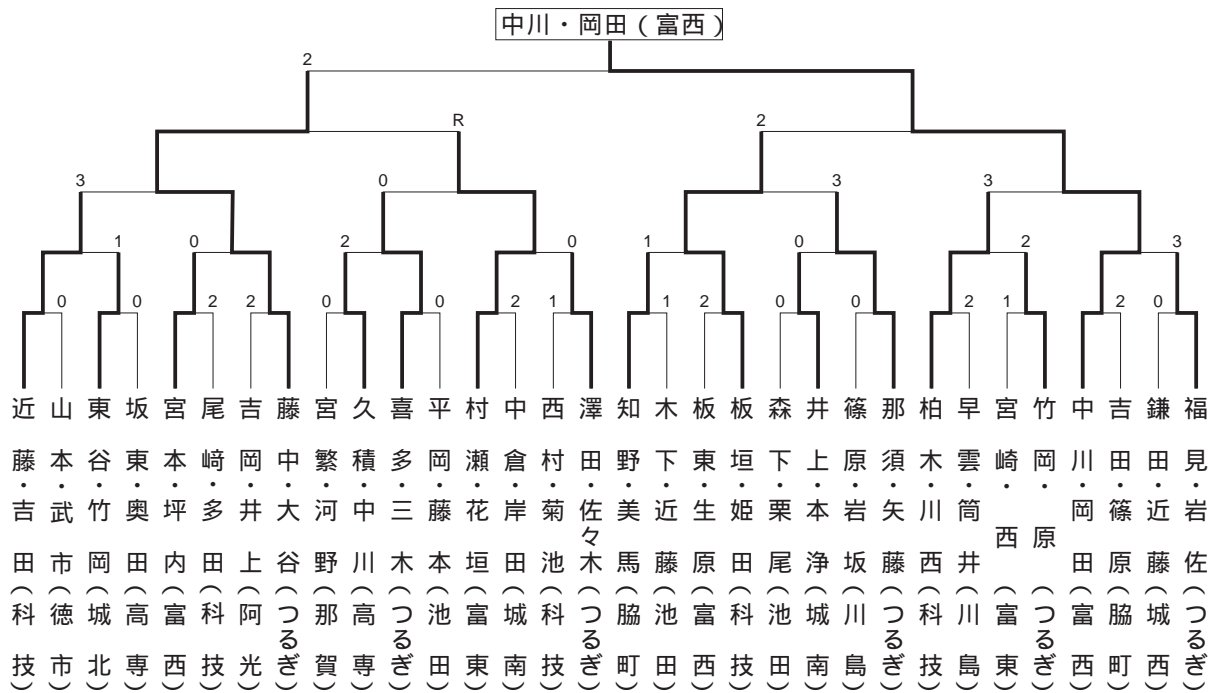

<女子個人戦>

2回戦より

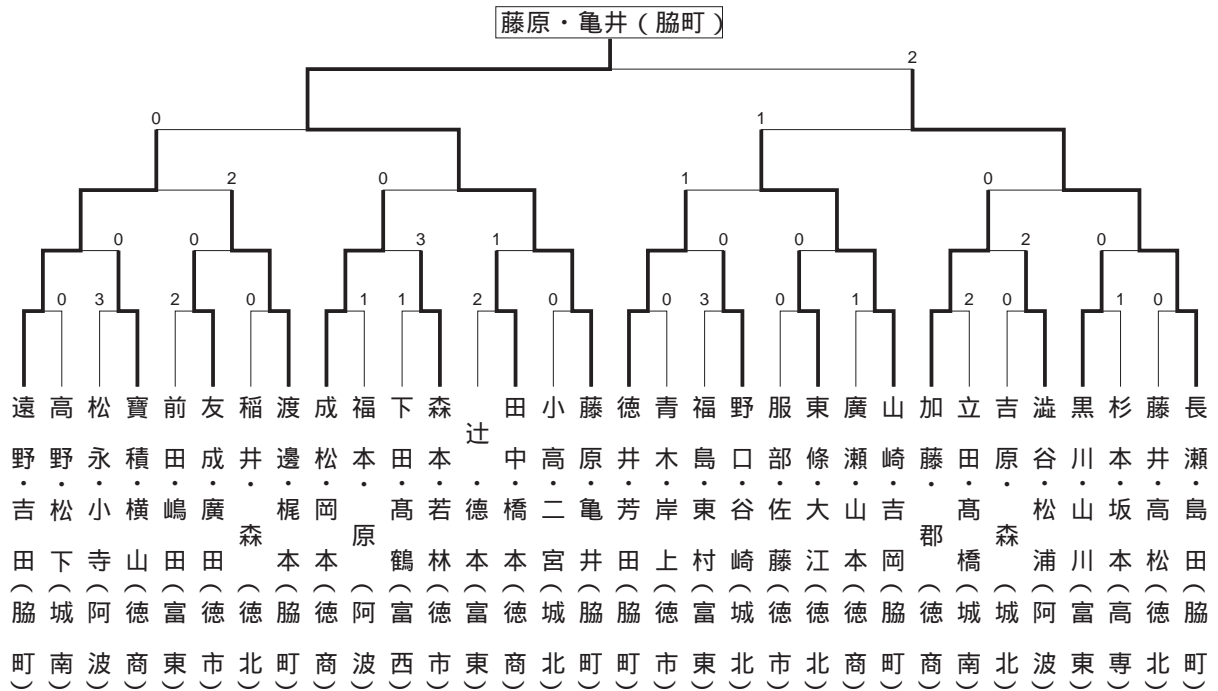

◎県高校新人 兼 全日本高校選抜県一次予選 令 5. 10. 28 於 むつみセンターコート

<男子団体戦> 出場 15 校

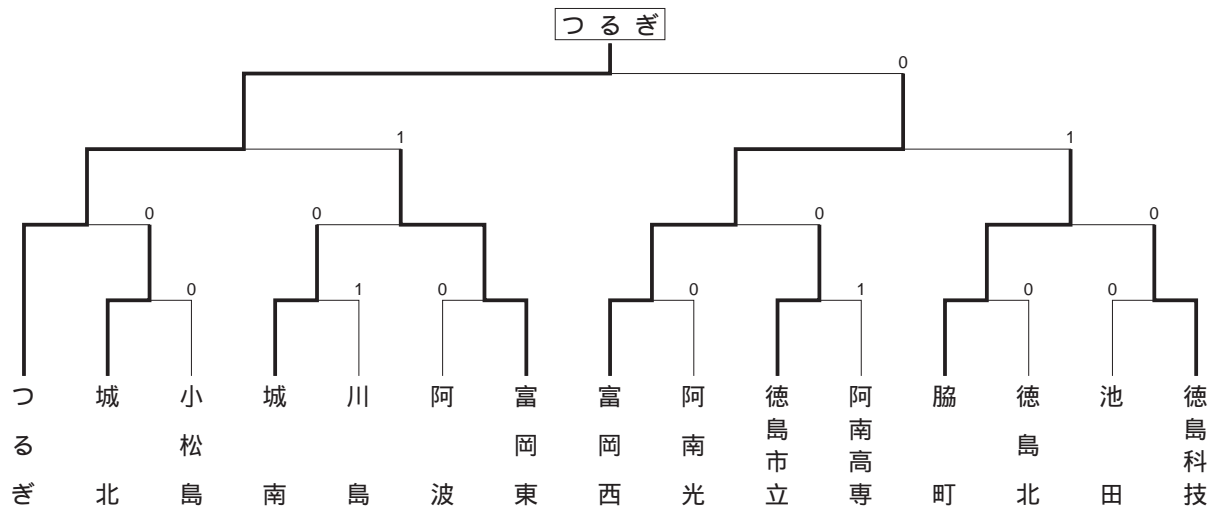

<女子団体戦> 出場 9 校

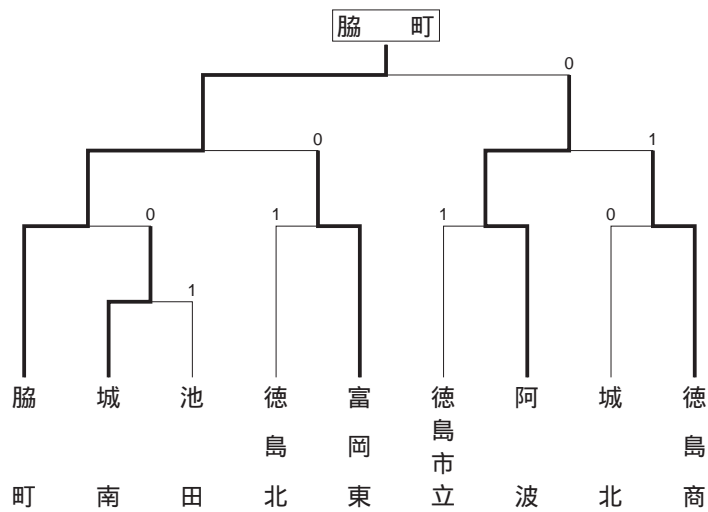

◎全日本高校選抜徳島県最終予選 令5.12.2 於 しんきんサンアリーナ

<男子団体戦>

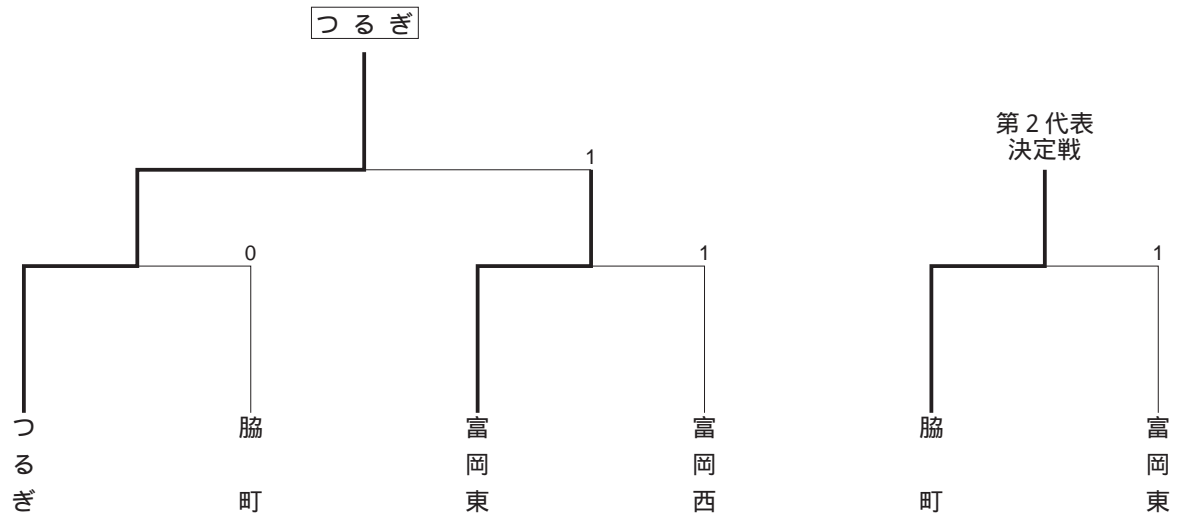

<女子団体戦>

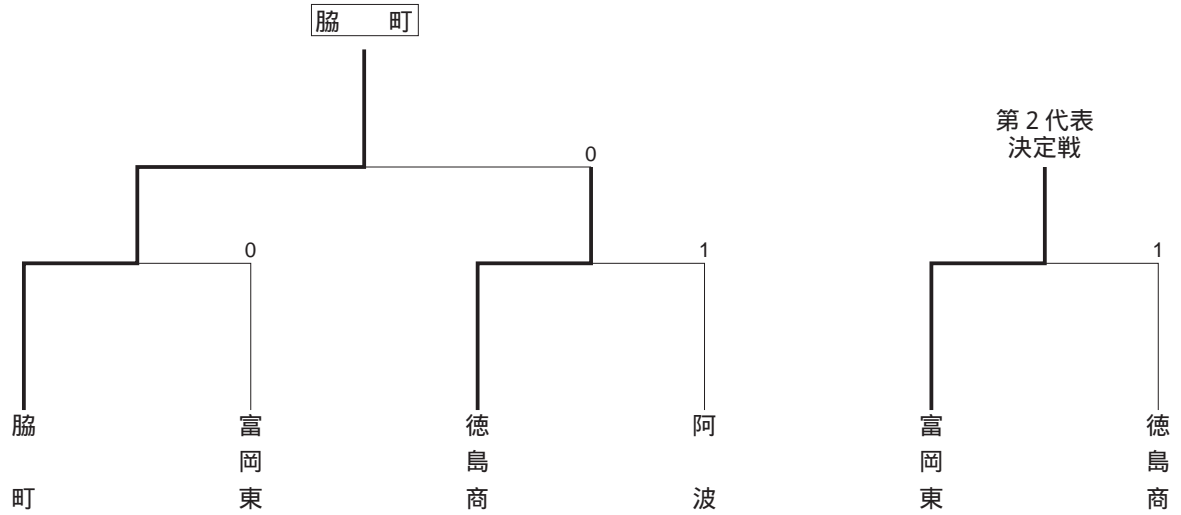

勝利の道へ
徳島市立高校 1年 山下 愛未

サ ッ カ ー

専門委員長 村山孝博



【男子】

今年度の結果を振り返ってみると新人戦は徳島科学技術、総体、選手権は徳島市立が優勝した。

1月に行われた新人戦は第1シードの徳島市立を準決勝で破った徳島科学技術と第2シードの徳島商業の決勝となった。準決勝で徳島市立を破った勢いそのままに優勢に試合を進めた徳島科学技術が6-0で勝利し優勝した。

5月～6月に行われた県総体は徳島市立と徳島北の決勝となった。前半に徳島北が先制するも、後半に徳島市立が怒濤の攻撃で6点を奪い6-1で逆転勝利し優勝した。6月に行われた四国総体では徳島市立が優勝、徳島北が3位と県勢が健闘した。県総体に続き四国総体も制した徳島市立は7月に北海道旭川市で行われた全国総体に出場し1回戦で大分代表の中津東と対戦した。試合開始早々に先制点を許すが、落ち着いた試合運びで前半に3-1と逆転に成功しそのまま逃げ切った。2回戦では、昨年の全国選手権で敗れた尚志(福島)とのリベンジマッチとなった。前半を2-2で折り返したが、後半に退場者を出し数的不利となり2-6で敗退となりリベンジはならなかった。

10月～11月にかけて行われた高校サッカー選手権予選は、準決勝とともに終了間際の得点で逆転勝利を収めた第1シードの徳島市立と、第5シードの徳島科学技術が勝ち上がり、2年連続の全国大会出場を目指す徳島市立と初の全国選手権出場を目指す徳島科学技術の対戦となった。前半立ち上がりから攻勢をかける徳島市立は前半10分と15分に立て続けに得点し試合を優位に進める。後半立ち上がり1分にも得点し3-0とリードをひろげた徳島市立が6-0で勝利し優勝、新人戦準決勝で敗れた徳島科学技術に雪辱を果たした。

2年連続の全国大会出場となった徳島市立は12月29日に行われた1回戦、全国総体で優勝した茨城県代表の明秀日立

と対戦、前半は優勢に試合を運び、決定機を何度もつくるが決めることができずに0-0で折り返す。後半に入り明秀日立のペースとなり16分、明秀日立のシュートがクロスバーに当たって跳ね返ったところを詰められ先制される。さらに後半26分には直接FKを決められ0-2とリードを許す苦しい展開となった。徳島市立は選手交替により流れを変えようと試みるがうまくいかず敗戦となった。

さて、新型コロナウイルスも2類から5類へと変更になり、日常が戻りつつあります。11月に行われた全国高校サッカー徳島大会においても観戦や応援の制限が3年ぶりに無くなり、保護者や学校関係者、また高校サッカーファンの多くの方々が会場に足を運んでくださいました。やはり、多くの観戦者の前で試合ができることは生徒たちにとって幸せなことであると改めて感じることができました。生徒のみなさんも当たり前前にサッカーができる環境に感謝の気持ちを持って部活動に取り組んでもらいたいです。

【女子】 執筆(徳島市立高・松本)

令和5年度は、感染対策を気にしない活動が行えるようになり、大会でも観戦や声出し応援など、以前の雰囲気に戻ってきた。

6月の県総体では鳴門渦潮が他を圧倒し優勝した。その勢いで四国総体も制し、北海道帯広市での全国総体に出場した。初戦敗退であったが、随所に良さが見られ、今後の飛躍が大いに期待される内容であった。9月の県選手権では鳴門渦潮が安定した強さを見せ優勝し、12連覇とした。続く四国選手権でも5-0と高知に完勝し、9回目の四国制覇を果たした。12年連続12回目の出場となる第32回全日本高校選手権では四国第1代表として出場する。全国総体での経験を活かし、さらなる躍進に期待したい。

本県では、女子サッカーの普及や強化を各年代と連携し進めている。しかし、高校女子では、人数不足が深刻な問題となっている。チームの存続が危うい高校も増加しており、日々の練習や公式戦などに苦勞している。難しい課題ではあるが、打開策を模索していきたい。このような状況ではあるが、本県の女子高校サッカーも盛り上げていけるよう、協力して取り組んでいきたい。

【男子】

◎令和4年度 第78回徳島県高校サッカー新人大会

令5. 1.14・15・21・22・28

於 ヨコタ上桜スポーツグラウンド 他

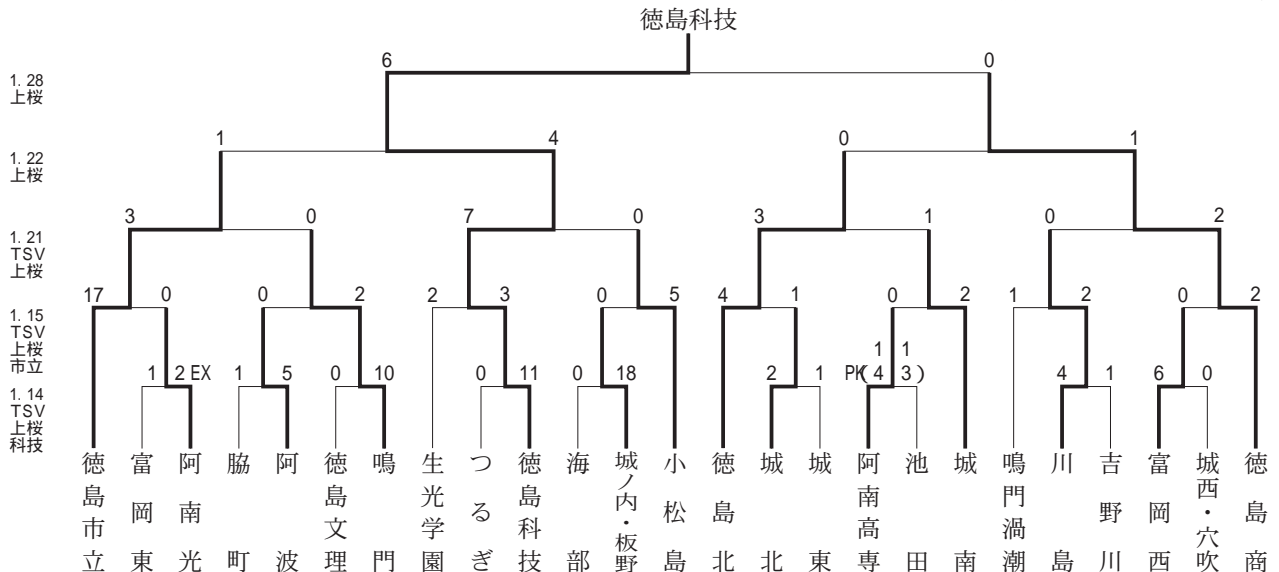

◎令和5年度 徳島県高校総合体育大会サッカー競技（男子）

令5. 5. 27・28、6. 2～5

於 ワークスタッフ陸上競技場

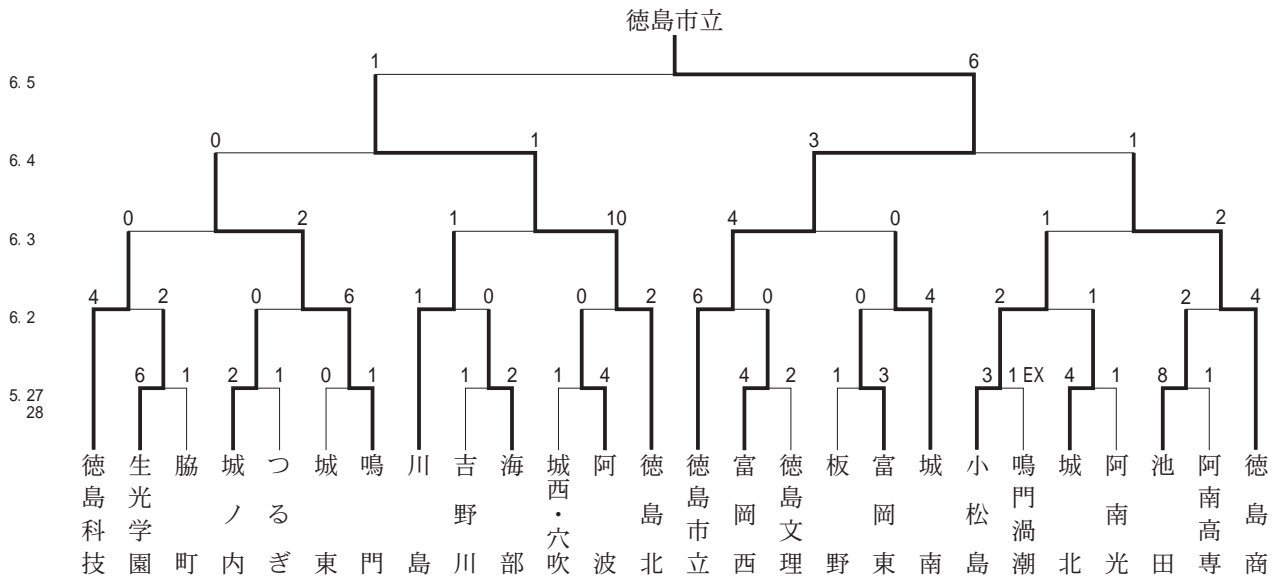

◎第72回四国高等学校サッカー選手権大会（男子）

令5. 6. 17～19

於 愛媛県総合運動公園

A：球技場 B：補助球技場

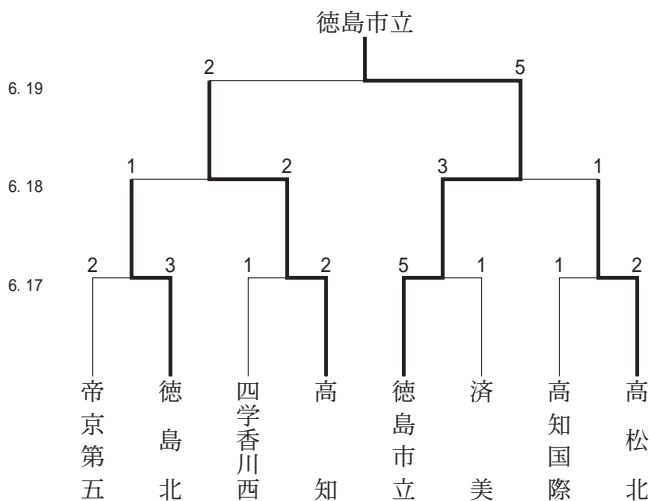

◎令和5年度 全国高等学校総合体育大会（男子）

1回戦

令5. 7. 29 於 旭川実業高校グラウンド

徳島市立 $3 \begin{pmatrix} 3 & -1 \\ 0 & -0 \end{pmatrix}$ 1 中津東 (大分)

2回戦

令5. 7. 30 於 忠和公園多目的広場A

徳島市立 $2 \begin{pmatrix} 2 & -2 \\ 0 & -4 \end{pmatrix}$ 6 尚志 (福島)

◎第34回一年生大会

令5. 8. 19～22

於 ヨコタ上桜スポーツランド 他

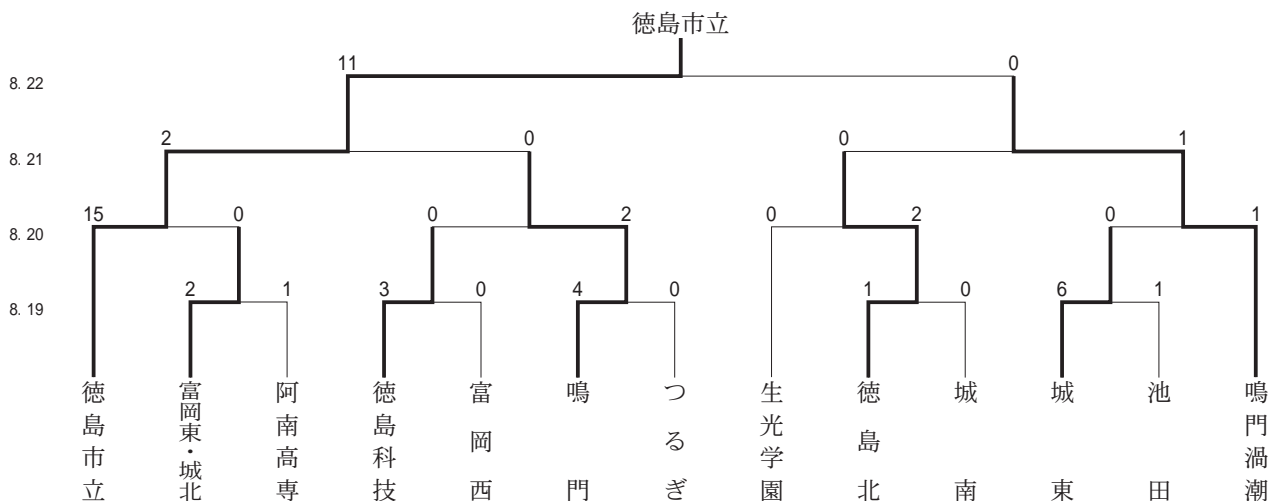

◎令和5年度 徳島県高校サッカー選手権大会 兼 令和5年度 第102回全国高校サッカー選手権大会

徳島県予選会 令5.10.7・9・14・15・21・28、11.4・11

於 徳島市球技場

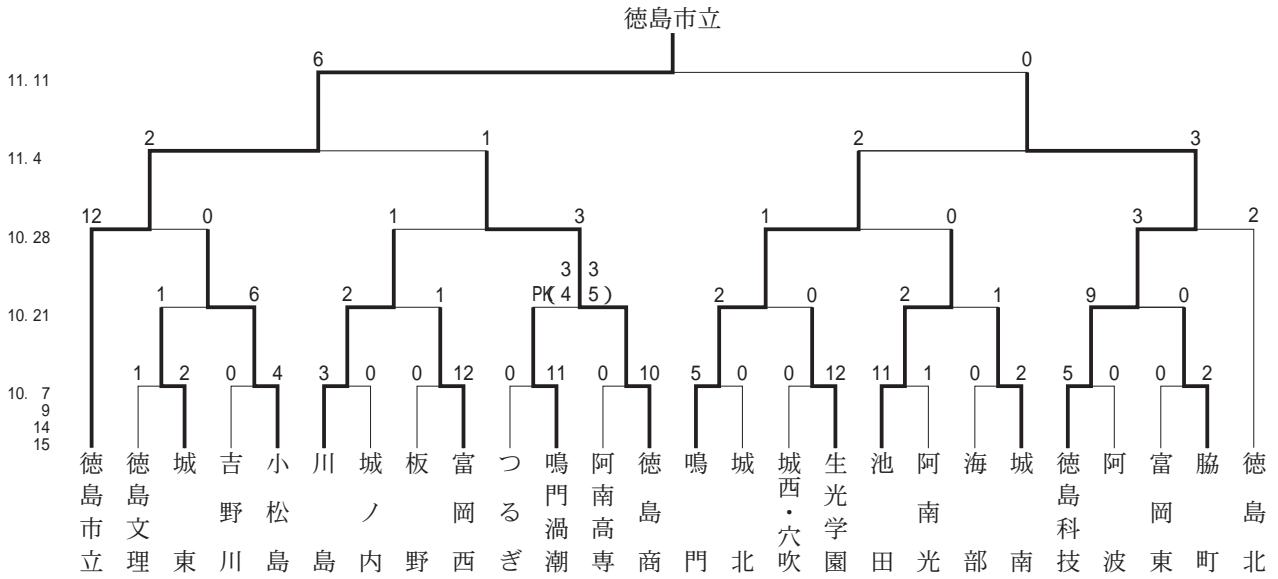

◎第102回全国高校サッカー選手権大会

1回戦 令5.1.29 於 等々力陸上競技場

徳島市立 0 (0-0) 2 明秀日立 (茨城)

【女子】

◎令和4年度 徳島県高等学校サッカー新人大会

令5.1.28、2.4・11 於 鳴門渦潮高校

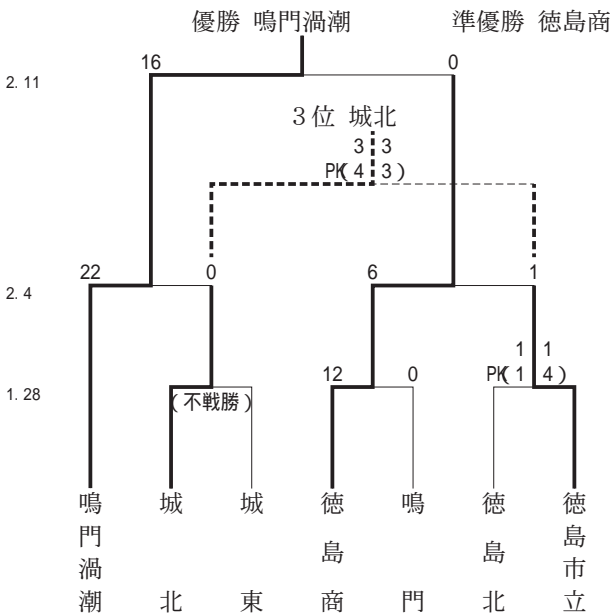

◎令和5年度 徳島県高等学校総合体育大会

令5.6.2・3・5

於 徳島市立高校、徳島市球技場(入田) ワークスタッフ陸上競技場(田宮)

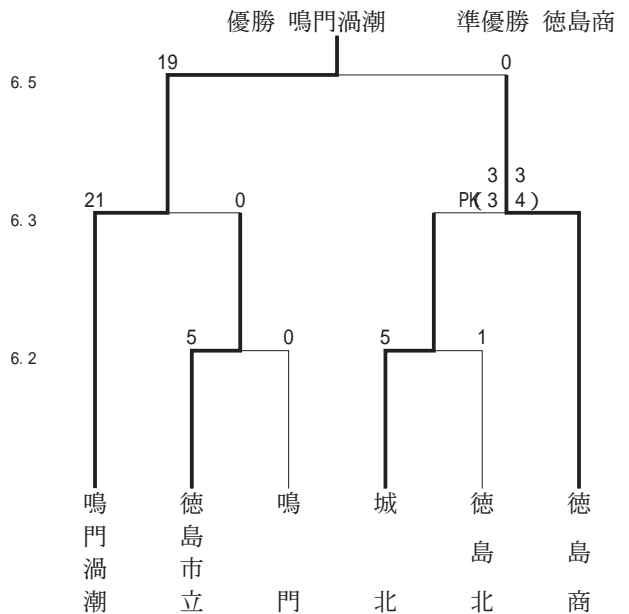

◎第 11 回四国高等学校サッカー選手権大会 (女子)

令 5. 6. 17・18 於 北条スポーツセンター球技場

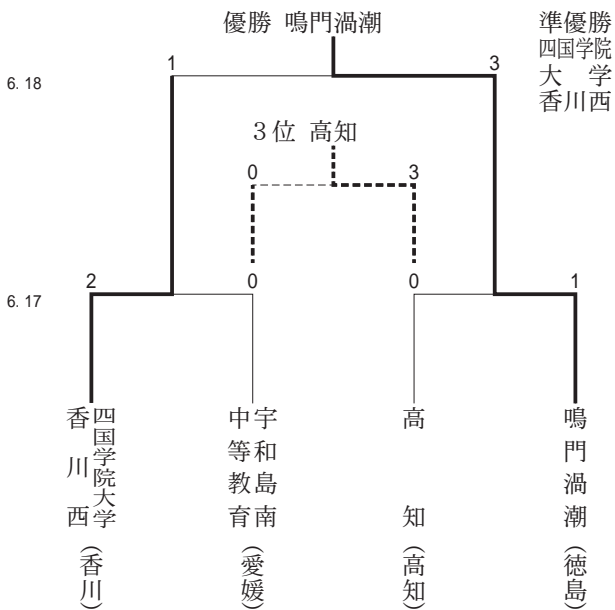

◎令和 5 年度 全国高等学校総合体育大会 (女子)

1 回戦 令 5. 7. 26 於 音更町サッカー場

鳴門渦潮 1 $\begin{pmatrix} 0 & -1 \\ 1 & -3 \end{pmatrix}$ 4 聖カピタニオ女子 (愛知)

◎第 32 回全日本高等学校女子サッカー選手権大会

徳島県大会 令 5. 9. 16・18・23 於 鳴門渦潮高校

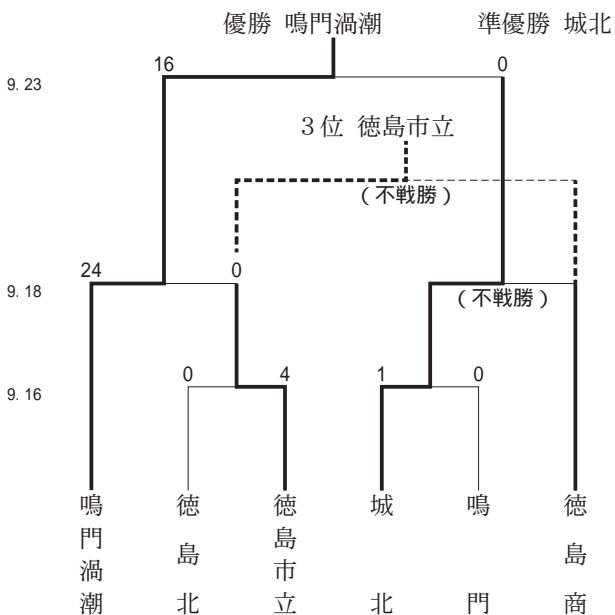

◎第 32 回全日本高等学校女子サッカー選手権大会

四国大会 令 5. 10. 14、11. 4・5

於 徳島スポーツヴィレッジ、ワークスタッフ陸上競技場
※ 10.29 高松市りんくうスポーツ公園

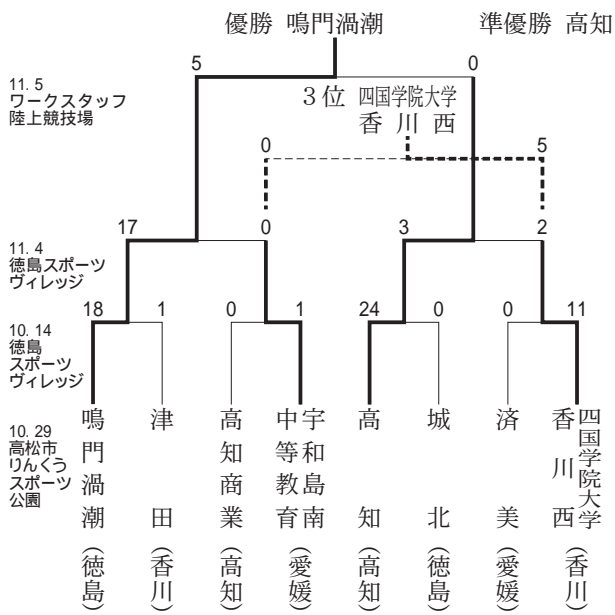

◎第 32 回全日本高等学校女子サッカー選手権大会

1 回戦 令 5. 12. 30 於 五色台運動公園メイングラウンド

鳴門渦潮 9 $\begin{pmatrix} 3 & -0 \\ 6 & -0 \end{pmatrix}$ 0 旭川実業 (北海道)

2 回戦 令 5. 12. 31 於 みきぼうパークひょうご第 2 球技場

鳴門渦潮 1 $\begin{pmatrix} 0 & -2 \\ 1 & -0 \end{pmatrix}$ 2 暁星国際 (千葉)

ラグビーフットボール

専門委員長 富加見 泰 輝



今年度は、新型コロナウイルスが5類感染症へ移行したことで、まだ影響がある中ではありましたが、久しぶりに全大会を開催することができました。結果は城東高校が、新人大会（1月）、春季大会（4月）、総合体育大会（6月）、全国大会予選（11月）と全ての大会において優勝しました。新チームとなる新人大会の初戦こそ合同チームに（14-5）と苦戦したものの、その後は修正を重ね本来の実力を発揮し他校を圧倒しました。日頃の練習でパスとキックのスキルやプレッシャーのある状況下での判断力を磨くことで、高い攻撃力を身につけてどの大会においても大量に得点を重ねる内容でした。その城東高校に花園予選決勝で善戦したのがつるぎ高校でした。体の大きいWFを中心としたセットプレーを鍛錬し、城東高校から先制し試合を優位にすすめました。個々の能力が高い城東高校の攻撃に対しチームワーク抜群の動き

で失点を少なくしたつるぎ高校のDFは見事でした。最後は個人技でトライを奪われやぶれてしまいましたが、見応えある両校の攻防に会場は熱く盛り上がりました。他校に目を向けてみると、豊富な運動量を生かした攻撃を得意とする阿波高校、力強いセットプレーが強みの徳島科学技術高校などそれぞれのチームで工夫を凝らし、魅力あるチームを作ってきたことが分かりました。女子ラグビーにおいては、鳴門渦潮高校が四国予選を6年連続で優勝し、全国大会に出場しました。全国大会でも2勝するという立派な成績を収めることができました。現在、少子化の影響に直面し、全国的にもラグビーフットボールの競技人口減少に歯止めがきかない状況です。しかし、そのような中でも高校からラグビーを始める子供達を増やし、活動しています。今年度から合同チームが全国大会に出場できるようになりました。これが大きな要因となり、少ない部員数の高校においては子供達の練習や試合に対する意識を高め活動できていると感じます。そして結果的に、県全体のレベルアップに繋がっていくと信じています。最後になりましたが、大会運営にご尽力いただきました関係者の方々への感謝を申し上げます。

で失点を少なくしたつるぎ高校のDFは見事でした。最後は個人技でトライを奪われやぶれてしまいましたが、見応えある両校の攻防に会場は熱く盛り上がりました。

他校に目を向けてみると、豊富な運動量を生かした攻撃を得意とする阿波高校、力強いセットプレーが強みの徳島科学技術高校などそれぞれのチームで工夫を凝らし、魅力あるチームを作ってきたことが分かりました。

女子ラグビーにおいては、鳴門渦潮高校が四国予選を6年連続で優勝し、全国大会に出場しました。全国大会でも2勝するという立派な成績を収めることができました。

現在、少子化の影響に直面し、全国的にもラグビーフットボールの競技人口減少に歯止めがきかない状況です。しかし、そのような中でも高校からラグビーを始める子供達を増やし、活動しています。今年度から合同チームが全国大会に出場できるようになりました。これが大きな要因となり、少ない部員数の高校においては子供達の練習や試合に対する意識を高め活動できていると感じます。そして結果的に、県全体のレベルアップに繋がっていくと信じています。

最後になりましたが、大会運営にご尽力いただきました関係者の方々への感謝を申し上げます。

◎令和4年度 第72回徳島県高等学校ラグビーフットボール選手権大会

第24回四国高等学校ラグビーフットボール新人大会徳島県予選

令5. 1. 7・14・21 於 鳴門・大塚スポーツパーク球技場

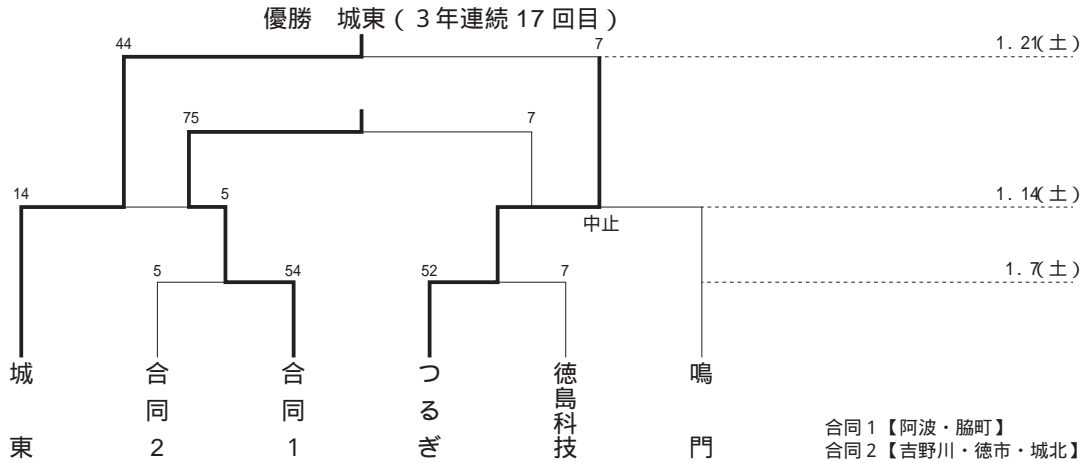

◎令和4年度 第24回四国高等学校ラグビーフットボール新人大会

令5. 2. 11・12 於 香川県総合運動公園サッカー・ラグビー場

<第1ブロック>

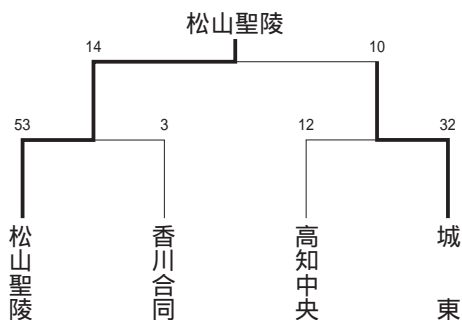

◎令和4年度 四国地区高等学校 10人制ラグビーフットボール交流大会

令5.3.11・12 於 愛媛県久万高原ラグビー場

Aブロック 脇町

脇町	22	$\left(\begin{matrix} 17 & - & 0 \\ 5 & - & 5 \end{matrix}\right)$	5	松山工
脇町	29	$\left(\begin{matrix} 12 & - & 14 \\ 17 & - & 0 \end{matrix}\right)$	14	香川合同
脇町	12	$\left(\begin{matrix} 7 & - & 7 \\ 5 & - & 0 \end{matrix}\right)$	7	愛媛合同1
脇町	47	$\left(\begin{matrix} 21 & - & 5 \\ 26 & - & 0 \end{matrix}\right)$	5	高知合同

Aブロック 1位：脇町高校

Bブロック 2位：阿波高校

Bブロック 阿波 徳島合同(吉野川・徳市)

徳島合同	12	$\left(\begin{matrix} 0 & - & 7 \\ 12 & - & 7 \end{matrix}\right)$	14	愛媛合同2
阿波	19	$\left(\begin{matrix} 19 & - & 5 \\ 0 & - & 17 \end{matrix}\right)$	22	松山東
徳島合同	0	$\left(\begin{matrix} 0 & - & 24 \\ 0 & - & 12 \end{matrix}\right)$	36	松山東
阿波	70	$\left(\begin{matrix} 39 & - & 0 \\ 31 & - & 0 \end{matrix}\right)$	0	東予
徳島合同	0	$\left(\begin{matrix} 0 & - & 14 \\ 0 & - & 26 \end{matrix}\right)$	40	阿波
阿波	52	$\left(\begin{matrix} 26 & - & 0 \\ 26 & - & 0 \end{matrix}\right)$	0	愛媛合同2
徳島合同	24	$\left(\begin{matrix} 14 & - & 12 \\ 10 & - & 7 \end{matrix}\right)$	19	東予

◎第24回全国高等学校選抜ラグビーフットボール大会

令5.3.25～31 於 埼玉県熊谷ラグビー場

徳島県からの出場校はなし

◎令和5年度 第64回徳島県高等学校ラグビーフットボール春季大会

第71回四国高等学校ラグビーフットボール選手権大会徳島県予選

令5.4.15・22・29 於 四国大学しらすぎ球場鳴門・大塚スポーツパーク球技場

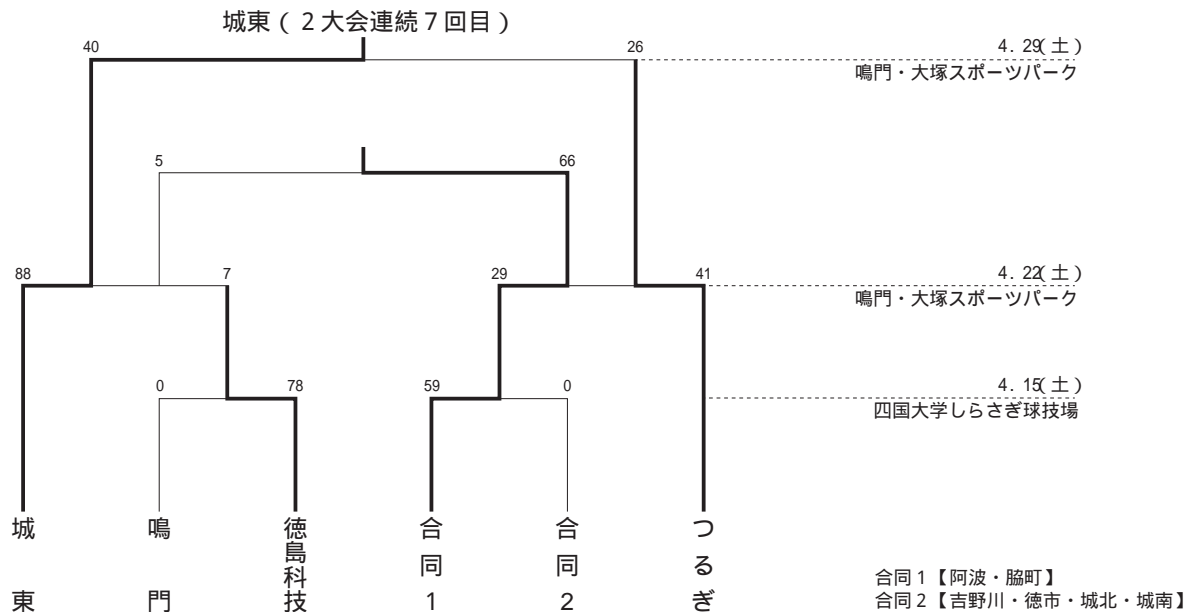

◎令和5年度 第63回徳島県高等学校総合体育大会

ラグビーフットボール競技

令5.6.3~5 於 徳島市球技場1G・2G、鳴門・大塚スポーツパーク球技場
(男子の部)

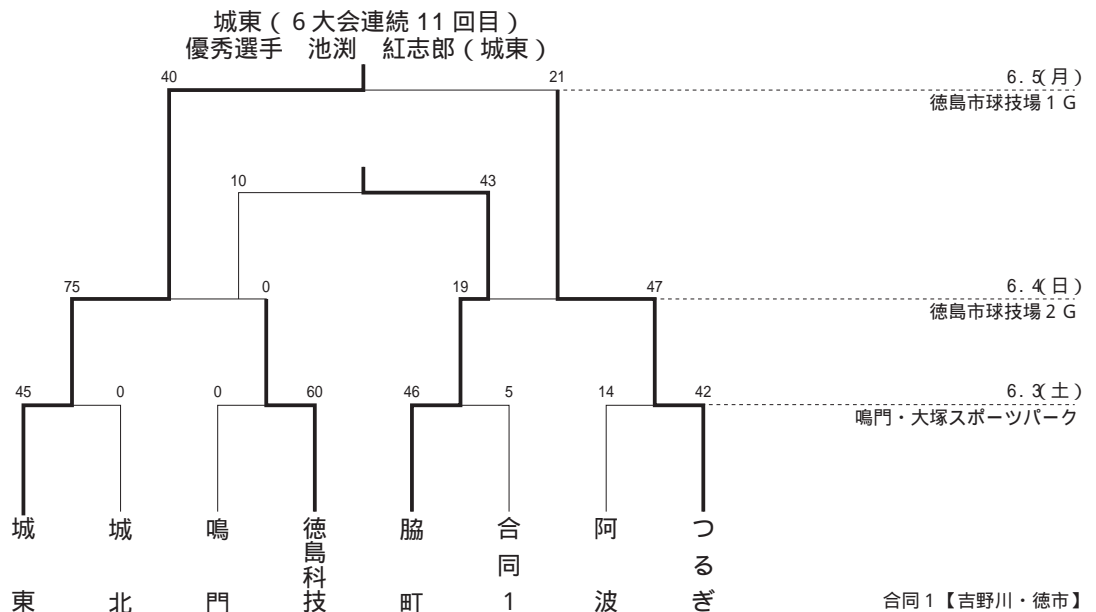

(女子の部)

優勝 鳴門渦潮 Aチーム
優秀選手 辻川 綾音 (鳴門渦潮)

鳴門渦潮 A	31 - 5	鳴門渦潮 B	6月3日(土) 鳴門・大塚スポーツパーク
鳴門渦潮 A	26 - 12	鳴門渦潮 B	6月4日(日) 徳島市球技場 2G
鳴門渦潮 A	17 - 0	鳴門渦潮 B	6月5日(月) 徳島市球技場 1G

◎第71回四国高等学校ラグビーフットボール選手権大会

令5.6.16・18 於 高知県立春野総合運動公園球技場及び陸上競技場
Aブロック Bブロック

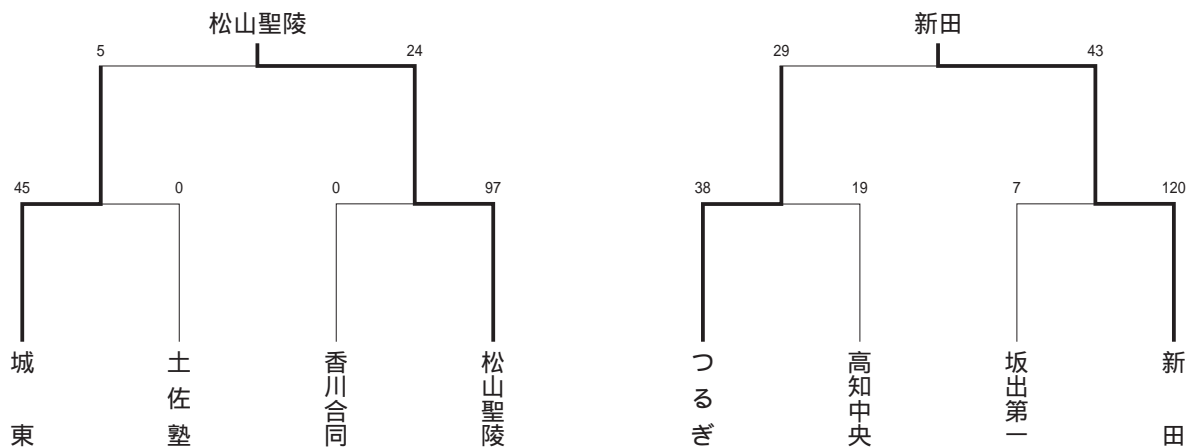

◎第6回全国高等学校選抜女子ラグビーフットボール大会四国ブロック予選

令5.9.2

於 愛媛県伊予三島運動公園多目的グラウンド

優勝 鳴門渦潮

鳴門渦潮 19 - 7 愛媛ラガール

◎第6回全国U-18女子セブンズラグビーフットボール大会

令5.10.27・29 於 埼玉県宮熊谷ラグビー場

- トーナメント1回戦
鳴門渦潮 12 - 19 石見智翠館
- 順位決定戦
鳴門渦潮 0 - 48 追手門学院
- 順位決定戦
鳴門渦潮 36 - 5 ORYGINA NIIGATA WRFC
- 順位決定戦
鳴門渦潮 27 - 10 北海道女子選抜
- 最終順位 全国13位

◎全国高等学校総合体育大会

第103回全国高等学校ラグビーフットボール大会徳島県大会

令5.11.5・12・19 於 徳島市球技場1G

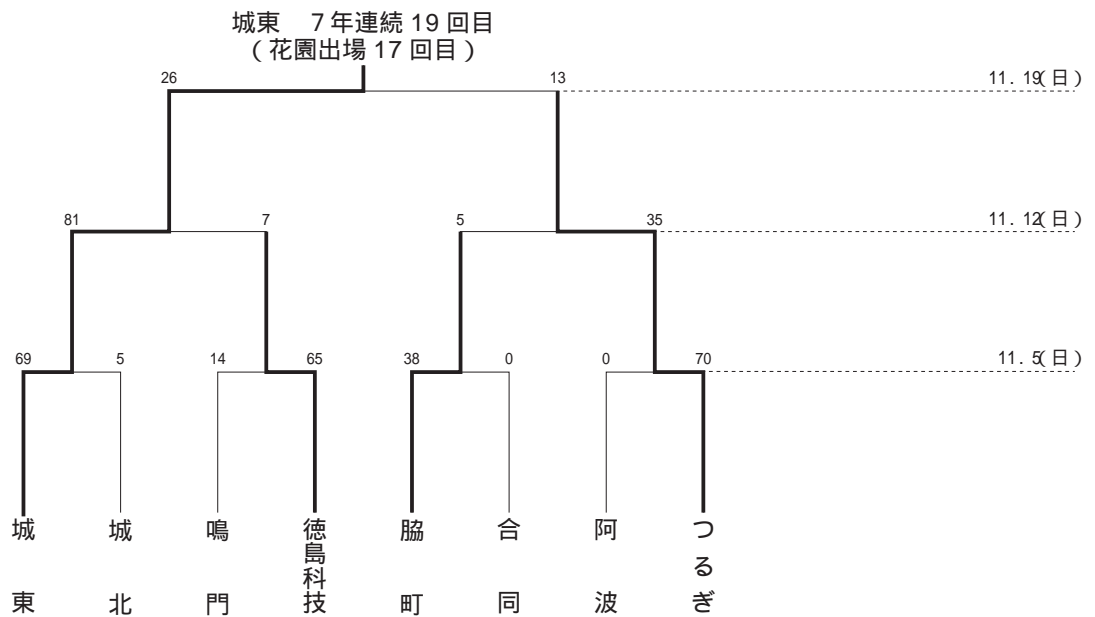

◎全国高等学校総合体育大会

第103回全国高等学校ラグビーフットボール大会

令5.12.27~令6.1.7 於 大阪府近鉄花園ラグビー場

1回戦

城東 45 $\left(\begin{matrix} 26 & - & 0 \\ 19 & - & 0 \end{matrix} \right)$ 0 遠軽 (北海道)

2回戦

城東 21 $\left(\begin{matrix} 14 & - & 21 \\ 7 & - & 17 \end{matrix} \right)$ 38 名護 (沖縄)

ソフトボール

専門委員長 元木 貴大



日頃より、本専門部の諸事業に対し、ご支援、ご協力賜り深く感謝申し上げます。

県内におけるソフトボール競技人口も年々減少傾向にあります。競技力向上も必要ですが、部員数減少に歯止めをかけるような対策が必要であるとともに、今後を見通すと合同チームでの大会参加の取り扱い方などの大会運営もよりよい形を考えていく必要があると考えています。

本年度の男子においては、徳島科学技術高校と城南高校が競い合う展開となりました。徳島科学技術高校が春季大会と県高校総体を制し、全国総体では1回戦で第3

位に入賞した静岡県代表飛龍高校に破れてしまいました。また、城南高校は新人戦で優勝し、全国選抜に出場を果たしましたが、こちらも愛知県代表豊川高校に1回戦で敗れてしまいました。

女子においては、池田高校辻校と徳島商業がここ数年競い合っています。池田高校辻校が新人戦、春季大会を制し、全国選抜出場しました。また、徳島商業は17年ぶりに県高校総体を制し、全国大会に出場しました。男女とも入賞には届きませんでしたが、今後の活躍が大いに期待できるものと感じております。しかしながら、男女ともに競技力の高さが全国と少しずつ開いているように感じております。今後、競技者数が増えない限り、競技力の維持・向上も厳しいものになってきます。

県ソフトボール協会・中体連・高体連がひとつになり、ソフトボール競技の発展に力を注いでいきたいと思っております。

◎県高校新人 令4. 11. 5 於 吉野川北岸ソフトボール場

<男子>

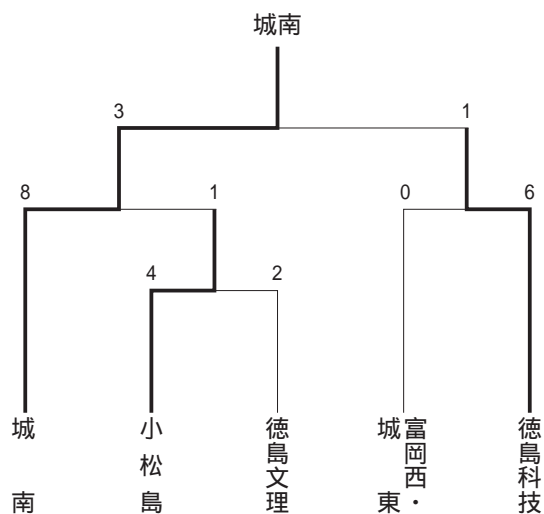

<女子>

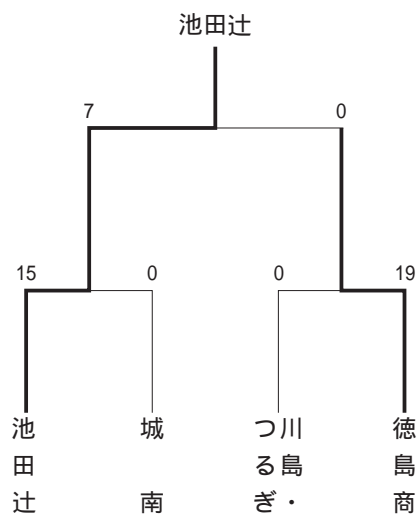

◎全国高校選抜

<女子> 令5. 3. 18~21 於 鹿児島県鹿児島市

2回戦

チーム名	1	2	3	4	5	6	7	計	投手 — 捕手
長崎商業(長崎)	2	3	0	0	3	(5回コールド)		8	北川、荒木 — 門脇
池田辻(徳島)	0	0	0	0	0			0	宇山、大原、宇山 — 秋月

二塁打 渡辺、川下、小川(長) 本塁打 中村(長)

<男子> 令 5. 3. 25 ~ 28 於 長崎県大村市
2回戦

チーム名	1	2	3	4	5	6	7	計	投手 — 捕手
城南 (徳島)	0	0	0	0	0	(5回コールド)		0	安部 — 大浦
豊川 (愛知)	4	1	1	2	×			8	上村 — 門脇

三塁打 門脇 (愛) 本塁打 山田、宇野、酒井 (愛)

◎県高校春季 令 5. 4. 29・30 於 吉野川北岸ソフトボール場

<男子>

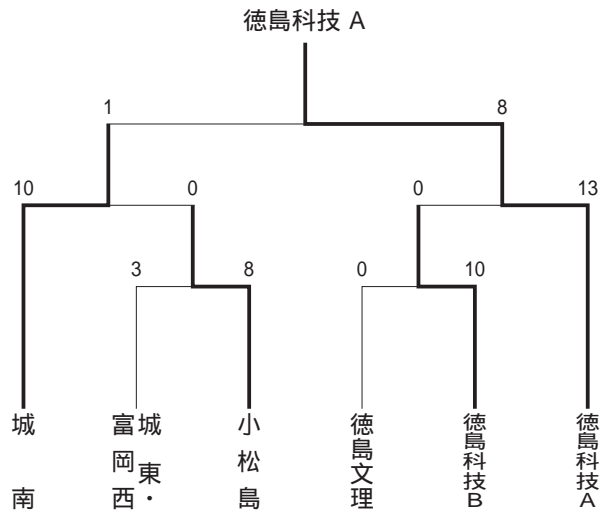

<女子>

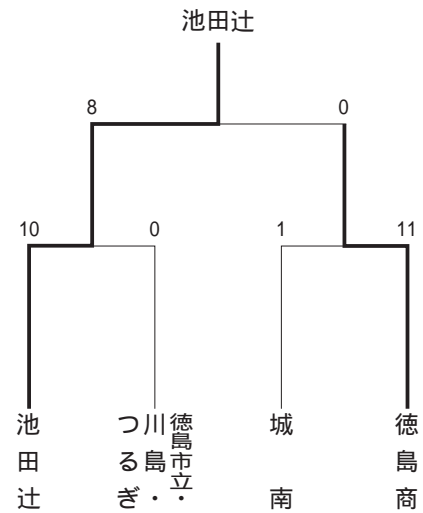

◎県高校総体 令 5. 6. 3・4 於 吉野川北岸ソフトボール場

<男子>

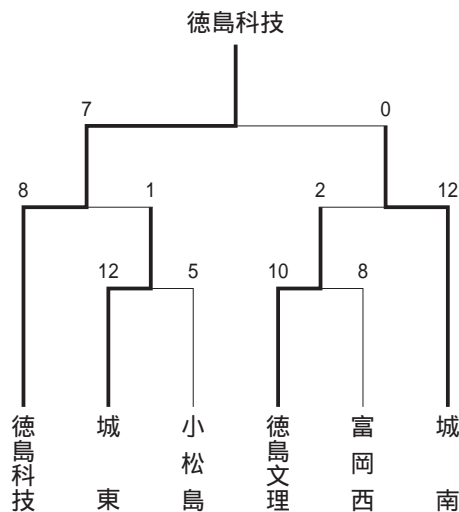

<3位決定戦>



<女子>

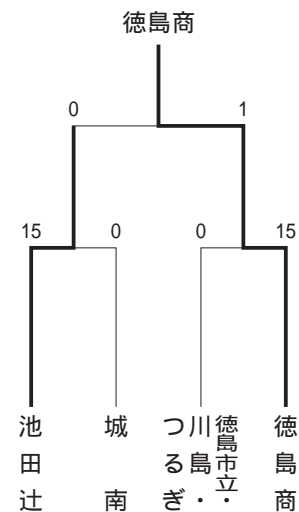

<3位決定戦>

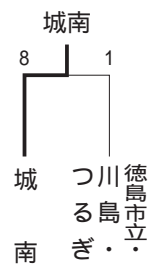

◎四国高等学校選手権 令5. 6. 17・18 於 愛媛県松山市 松山中央運動公園 (男子)
松前市 松前公園多目的広場 (女子)

<男子>

1回戦 城 東 0 - 7 高知工 (高知)
城 南 18 - 2 坂出工 (香川)
準々決勝 城 南 0 - 3 明 徳 (高知)
徳島科技 5 - 1 大 洲 (愛媛)
準決勝 徳島科技 5 - 6 高知工 (高知)

<女子>

1回戦 城 南 0 - 19 高知商業 (高知)
池田辻 2 - 0 高松東 (香川)
準々決勝 池田辻 1 - 2 高知丸の内・
窪川・追手前・ (高知)
佐川
徳島商 1 - 5 高松南 (香川)

◎インターハイ

<女子> 令5. 7. 29~8. 1 於 北海道石狩市

1回戦

チ ャ ム 名	1	2	3	4	5	6	7	計	投 手 — 捕 手
徳 島 商 (徳島)	2	0	2	0	0	1	0	5	松崎 — 坂東
滋 賀 学 園 (滋賀)	0	0	0	0	2	0	4	6	大橋、若松 — 松村

二塁打 野上 (滋) 三塁打 岩佐 (徳)

<男子> 令5. 8. 5~8 於 北海道石狩市

1回戦

チ ャ ム 名	1	2	3	4	5	6	7	計	投 手 — 捕 手
徳 島 科 技 (徳島)	0	0	0	0	0	(5回コールド)		0	領田、佐々木 — 森
飛 龍 (静岡)	0	0	3	5	×			8	三枝、竹内 — 三堀

二塁打 木原 (飛) 三塁打 木原 (飛) 本塁打 三堀 (飛)



チェンジ
徳島科学技術高校 3年 三木 健矢

相 撲

専門委員長 榎 浩 一



県内で行われた大会から振り返っていきます。まず県高校総体が、6月4日にむつみパーク蔵本相撲場において行われました。本年度も団体出場校が名西高等学校の1校なので、認定優勝となり7連覇を達成しました。個人戦も名西選手の争いとなりました。個人戦総合の決勝戦は2年生対決となりました。普段から同じ土俵で稽古をしている者どうし、お互いに手の内を知っている相手でしたが、久積が稽古通りの良い相撲内容で相手を寄り切り念願の初優勝を果たしました。また、今回の最優秀選手にも選ばれました。

次に、四国総体が6月18日に本県で行われました。予選を2勝1敗の成績で決勝トーナメントに進み、準決勝で優勝校の宇和島東高校に敗れ、2年ぶりの第3位となりました。11月5日に行われた本年度最後の試合である県新人大会も出場校が1校となり、団体戦は名西が認定優勝で7連覇を成し遂げました。個人戦総合の部では、

名西の4名（久積、榎原、長谷川、上田）で競われた結果、2年生の久積が優勝し、昨年に続いて2年連続の個人戦総合優勝となりました。

全国大会では、「翔び立て若き翼北海道総体 2023」が函館市で行われました。北の大地では珍しい異常な暑さの中でしたが、予選を2勝1敗（9点）の成績で決勝トーナメントに進出いたしました。徳島県チームが決勝戦へ進出するのは20数年ぶりの快挙で、普段から辛抱強く稽古に打ち込み、汗水流して頑張った結果だと思えます。

本県では、今年度も活動している相撲部が名西高校だけとなり、寂しくも物足りなさを感じる形となりました。しかし、大相撲の徳島場所の手伝い経験や沢山のメディアに取材をしていただいたり、久しぶりに小中学生の練習生も増え稽古に参加してくれているので活気が出てきました。そして、保護者や多くの方々からも激励をもらい、生徒達も稽古や大会にモチベーションを上げて臨む事が出来ています。今年度も、色々な大会や合同稽古への参加と多くの方々からの御支援を受け、様々な経験を通して成長出来たと思えます。

これからも、より一層稽古に励み相撲競技の楽しさや厳しさを通じて、生徒達の成長に繋げていけるよう、指導に務めていきたいと考えています。

◎県高校総体 令5.6.4

於 むつみパーク蔵本相撲場

■団体戦

※団体戦については参加校が1校のため、名西高校が認定優勝（7連覇）となり、全国高校総体（インターハイ）に出場する。

■個人戦（1年）



優 勝	長谷川 奨 (名西)
準優勝	上田 博靖 (名西)

■個人戦（2年）



優 勝	榎原 史恩 (名西)
準優勝	久積 啓汰 (名西)

■個人戦（3年）

※出場者が1名のため、相澤（名西）が優勝

優 勝	相澤 司 (名西)
-----	-----------

■個人戦総合

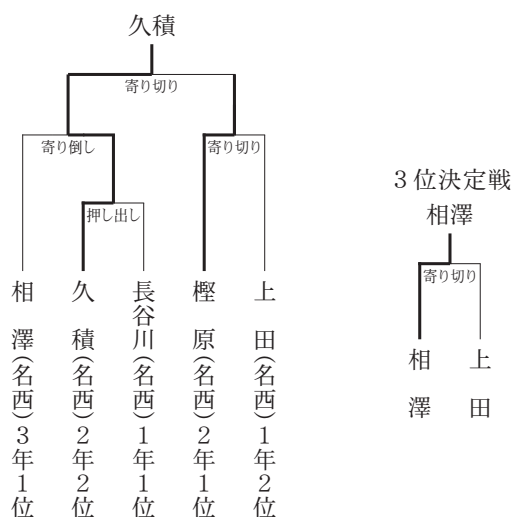

優 勝	久積 啓汰 (名西)
準優勝	榎原 史恩 (名西)
第3位	相澤 司 (名西)

最優秀選手 久積 啓汰 (名西)

■体重別（80kg 級）

優 勝	上田 博靖 (名西)
-----	------------

※出場者が1名のため、上田（名西）が認定優勝となり、インターハイに出場する。

■体重別（100kg 級）

優 勝	相澤 司 (名西)
-----	-----------

※出場者が1名のため、相澤（名西）が認定優勝となり、インターハイに出場する。

◎四国高校総体 令 5. 6. 18 於 むつみパーク蔵本相撲場

団 体 予 選 リ ー グ

勝敗	野 村	No.1	高知農業	勝敗
3	愛媛県	決まり手	高知県	2
○	先 兵藤 陽太	不 戦 勝		先
	二 三瀬 櫻	小手投げ	樽本 陽向	二 ○
○	中 浦田 拓実	引き落とし	小松 晶轟	中
○	副 三瀬 椿	不 戦 勝		副
	大 藤野 璃星	寄り倒し	竹村 蓮	大 ○

勝敗	明徳義塾	No.2	南 宇 和	勝敗
3	高知県	決まり手	愛媛県	2
○	先 坂本 遼	不 戦 勝		先
	二 砂坂 有哉	押し出し	福原丈一郎	二 ○
	中	不 戦 勝	河野 羅桜	中 ○
○	副 北川亜洲佳	寄り倒し	竹本 斗輝	副
○	大 ムンフェルデネブヤントグトフ	不 戦 勝		大

勝敗	名 西	No.3	農業経営	勝敗
5	徳島県	決まり手	香川県	0
○	先 長谷川 奨	押し出し	森川 悠良	先
○	二 檜原 史恩	不 戦 勝	岡田一錬矢	二
○	中 久積 啓汰	寄り切り	入江 朋樹	中
○	副 相澤 司	押し出し	造田 駿	副
○	大 上田 博靖	不 戦 勝		大

勝敗	宇和島東	No.4	香川東部支援	勝敗
5	愛媛県	決まり手	香川県	0
○	先 上原 煌貴	押し出し	梅林 龍弥	先
○	二 北口 泰蔵	押し出し	国元 勇磨	二
○	中 宇野伊央里	不 戦 勝		中
○	副 泉 瑠之介	浴びせ倒し	東山 己輝	副
○	大 東倉章太郎	不 戦 勝		大

勝敗	農業経営	No.5	野 村	勝敗
0	香川県	決まり手	愛媛県	5
	先 森川 悠良	押し出し	兵藤 陽太	先 ○
	二 岡田一錬矢	不 戦 勝	三瀬 櫻	二 ○
	中 入江 朋樹	送り出し	浦田 拓実	中 ○
	副 造田 駿	寄り倒し	三瀬 椿	副 ○
	大	不 戦 勝	藤野 璃星	大 ○

勝敗	香川東部支援	No.6	明徳義塾	勝敗
0	香川県	決まり手	高知県	4
	先 梅林 龍弥	押し出し	坂本 遼	先 ○
	二 国元 勇磨	押し出し	砂坂 有哉	二 ○
	中			中
	副 東山 己輝	押し出し	北川亜洲佳	副 ○
	大	不 戦 勝	ムンフェルデネブヤントグトフ	大 ○

勝敗	高知農業	No.7	名 西	勝敗
2	高知県	決まり手	徳島県	3
	先	不 戦 勝	長谷川 奨	先 ○
○	二 樽本 陽向	押し出し	檜原 史恩	二
	中 小松 晶轟	引き落とし	久積 啓汰	中 ○
	副	不 戦 勝	相澤 司	副 ○
○	大 竹村 蓮	押し出し	上田 博靖	大

勝敗	南 宇 和	No.8	宇和島東	勝敗
1	愛媛県	決まり手	愛媛県	4
	先	不 戦 勝	上原 煌貴	先 ○
○	二 福原丈一郎	押し出し	北口 泰蔵	二
	中 河野 羅桜	押し出し	宇野伊央里	中 ○
	副 竹本 斗輝	押し出し	泉 瑠之介	副 ○
	大	不 戦 勝	東倉章太郎	大 ○

勝敗	高知農業	No.9	農業経営	勝敗
3	高知県	決まり手	香川県	2
	先	不戦勝	森川 悠良	先 ○
○	二 樽本 陽向	不戦勝	岡田一 錬矢	二
○	中 小松 晶轟	寄り切り	入江 朋樹	中
	副	不戦勝	造田 駿	副 ○
○	大 竹村 蓮	不戦勝		大

勝敗	南宇和	No.10	香川東部支援	勝敗
2	愛媛県	決まり手	香川県	2
	先	不戦勝	梅林 龍弥	先 ○
○	二 福原丈一朗	押し出し	国元 勇磨	二
○	中 河野 羅桜	不戦勝		中
	副 竹本 斗輝	寄り倒し	東山 己輝	副 ○
	大			大

勝敗	名西	No.11	野村	勝敗
0	徳島県	決まり手	愛媛県	5
	先 長谷川 奨	引き落とし	兵藤 陽太	先 ○
	二 檜原 史恩	寄り切り	三瀬 櫻	二 ○
	中 久積 啓汰	寄り切り	浦田 拓実	中 ○
	副 相澤 司	上手投げ	三瀬 椿	副 ○
	大 上田 博靖	押し出し	藤野 璃星	大 ○

勝敗	宇和島東	No.12	明德義塾	勝敗
4	愛媛県	決まり手	高知県	1
○	先 上原 煌貴	押し出し	坂本 遼	先
○	二 北口 泰蔵	引き落とし	砂坂 有哉	二
○	中 宇野伊央里	不戦勝		中
○	副 泉 瑠之介	押し出し	北川亜洲佳	副
	大 東倉章太郎	寄り切り	ムンフェルデネブ ヤントグトフ	大 ○

団体予選リーグ集計表

A	学校名	名西	野村	高知農業	農業経営	勝ち	負け	点数	順位
1	名西		×	○	○	2	1	8	2
2	野村	○		○	○	3	0	13	1
3	高知農業	×	×		○	1	2	7	3
4	農業経営	×	×	×		0	3	2	4

B	学校名	宇和島東	明德義塾	南宇和	香川東部支援	勝ち	負け	点数	順位
1	宇和島東		○	○	○	3	0	13	1
2	明德義塾	×		○	○	2	1	8	2
3	南宇和	×	×		×	0	3	5	3
4	香川東部支援	×	×	×		0	3	2	4

優秀6チーム決勝トーナメント

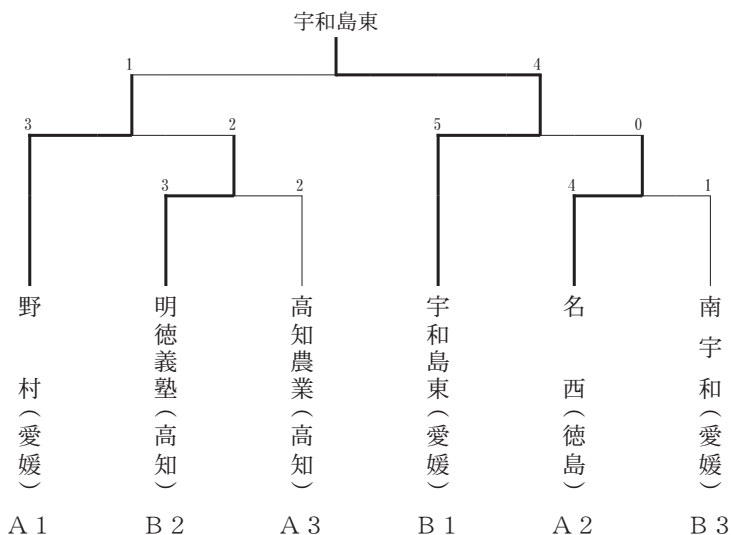

団体決勝トーナメント

勝敗	明徳義塾	準々決勝①	高知農業	勝敗
3	高知県	決まり手	高知県	2
○	先 坂本 遼	不戦勝		先
	二 砂坂 有哉	押し出し	樽本 陽向	二 ○
	中	不戦勝	小松 晶轟	中 ○
○	副 北川亜洲佳	不戦勝		副
○	大 ムンフェルデネブヤントグトフ	寄り切り	竹村 蓮	大

勝敗	名西	準々決勝②	南宇和	勝敗
4	徳島県	決まり手	愛媛県	1
○	先 長谷川 奨	不戦勝		先
	二 檜原 史恩	押し出し	福原文一朗	二 ○
○	中 久積 啓汰	押し出し	河野 羅桜	中
○	副 相澤 司	寄り切り	竹本 斗輝	副
○	大 上田 博靖	不戦勝		大

勝敗	野村	準決勝①	明徳義塾	勝敗
3	愛媛県	決まり手	高知県	2
○	先 兵藤 陽太	押し出し	坂本 遼	先
	二 三瀬 櫻	突き落とし	砂坂 有哉	二 ○
○	中 浦田 拓実	不戦勝		中
○	副 田中 颯太	押し出し	北川亜洲佳	副
○	大 藤野 璃星	上手出し投げ	ムンフェルデネブヤントグトフ	大 ○

勝敗	宇和島東	準決勝②	名西	勝敗
5	愛媛県	決まり手	徳島県	0
○	先 上原 煌貴	押し出し	長谷川 奨	先
○	二 末 知弘	押し出し	檜原 史恩	二
○	中 宇野伊央里	引き落とし	久積 啓汰	中
○	副 泉 瑠之介	押し出し	相澤 司	副
○	大 兵頭虎太郎	押し出し	上田 博靖	大

勝敗	野村	決勝	宇和島東	勝敗
1	愛媛県	決まり手	愛媛県	4
	先 兵藤 陽太	切り返し	上原 煌貴	先 ○
	二 三瀬 櫻	寄り倒し	末 知弘	二 ○
	中 浦田 拓実	押し出し	宇野伊央里	中 ○
○	副 田中 颯太	押し出し	泉 瑠之介	副
	大 藤野 璃星	寄り倒し	兵頭虎太郎	大 ○

優勝	宇和島東（愛媛県）
準優勝	野村（愛媛県）
3位	明徳義塾（高知県）
	名西（徳島県）

（個人予選 Aゾーン）

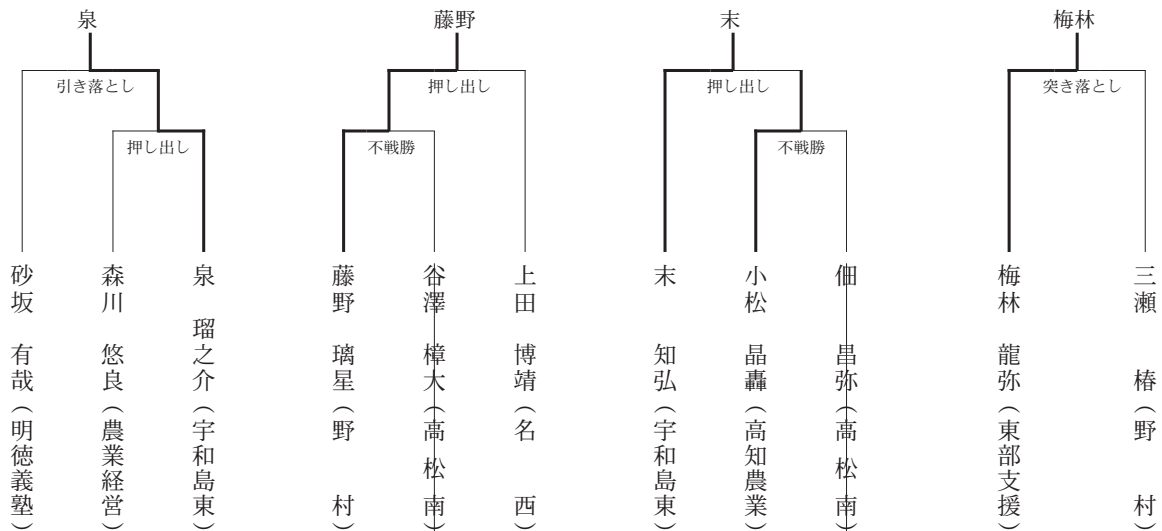

(個人予選 Bゾーン)

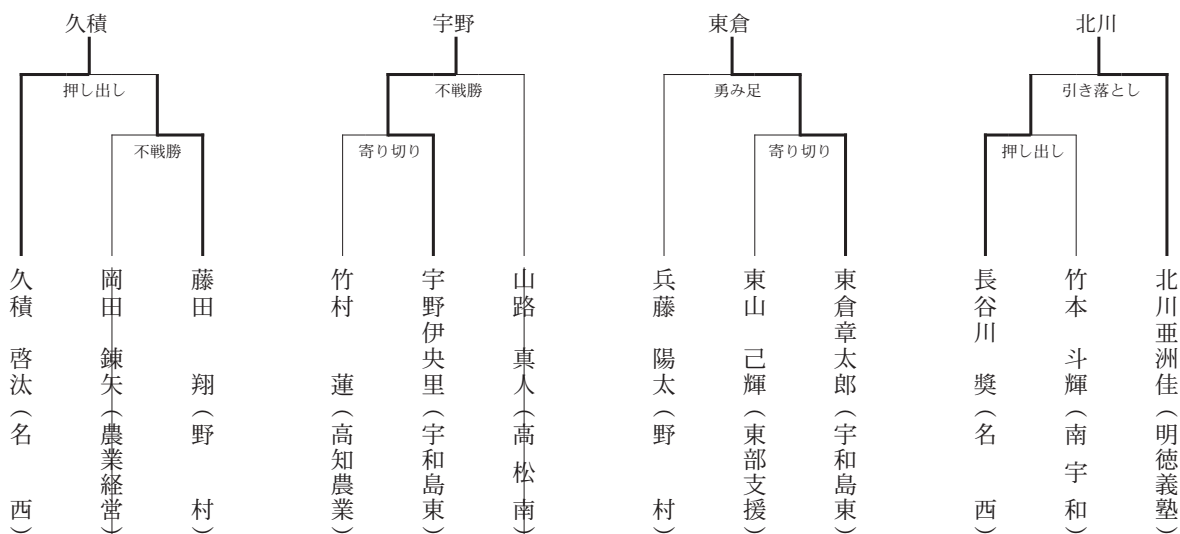

(個人予選 Cゾーン)

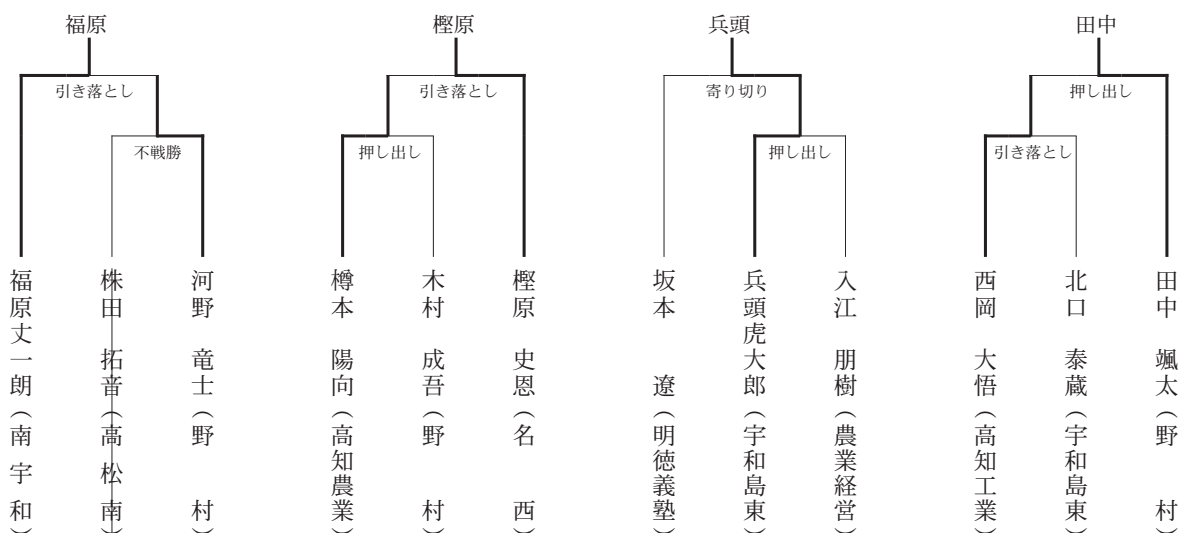

(個人予選 Dゾーン)

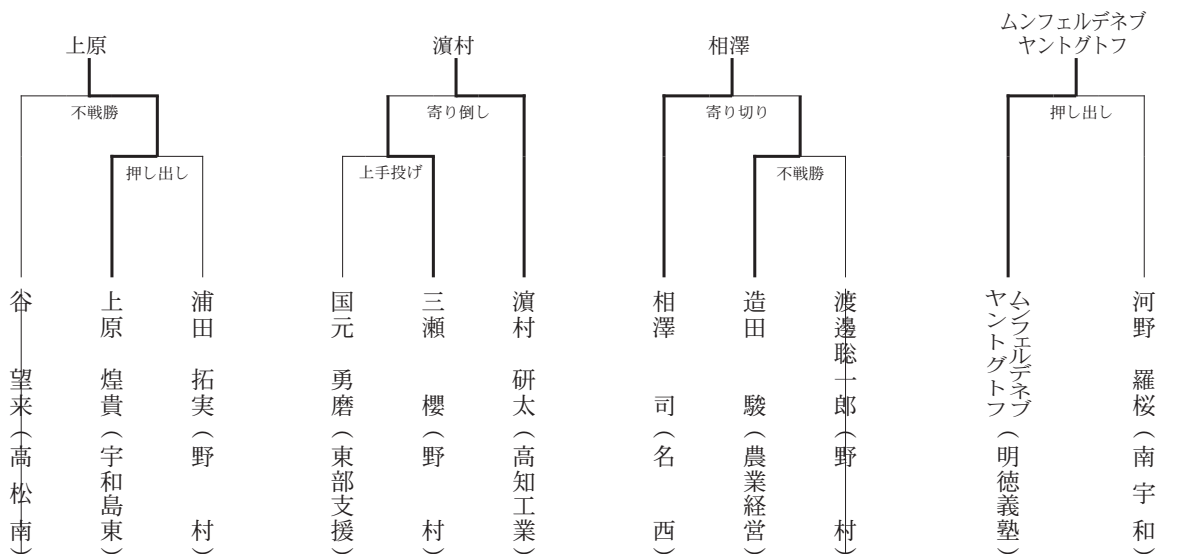

■四国体重別選手権 100kg 級

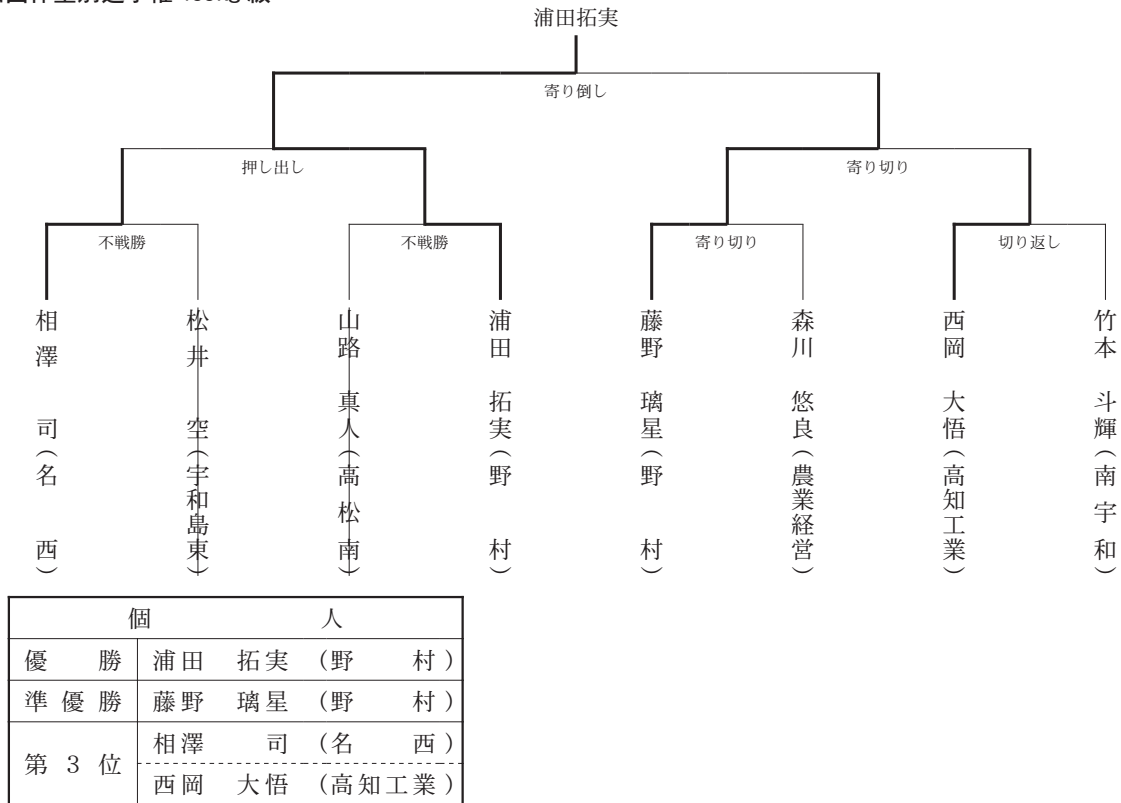

◎インターハイ 令 5. 8. 4～6

於 北斗市総合体育館

団体 予選 (名西)

- 予選 1 回戦 ○ 3 - 2 × 甲府工業 (山梨)
- 予選 2 回戦 × 2 - 3 ○ 多 久 (佐賀)
- 予選 3 回戦 ○ 4 - 1 × 高松南 (香川)

以上の結果、2勝9点で予選通過

樫原 史恩 (名西)

- 予選 1 回戦 ○ 腕 捻 り × 梅林 (東部支援・香川)
- 予選 2 回戦 × 押し出し ○ 菅間 (鹿児島実業・鹿児島)
- 予選 3 回戦 × 突き出し ○ ニヤムオチルトウルポ
ルド (海洋・新潟)

以上の結果、3名とも予選落ち

団体戦優秀 32 校 決勝トーナメント

- 決勝 1 回戦 × 0 - 5 ○ 東洋大牛久 (茨城)

個人 予選

相澤 司 (名西)

- 予選 1 回戦 × はたき込み ○ 松尾
(岡山理科大学附属・岡山)
- 予選 2 回戦 × 寄り切り ○ 前田 (中部農林・沖縄)
- 予選 3 回戦 × 寄り切り ○ ムンフェルデネブヤントグトフ
(明德義塾・高知)

久積 啓汰 (名西)

- 予選 1 回戦 × 押し出し ○ 齋藤 (近畿大学附属・大阪)
- 予選 2 回戦 × 突き出し ○ 伊藤 (木曾青峰・長野)
- 予選 3 回戦 × 上手投げ ○ 梅村 (岐阜農林・岐阜)

個人体重別戦 80kg 級

上田 博靖 (名西)

- 2 回戦 × 押し出し ○ 山城 (秋田北鷹・秋田)

◎県新人大会 令5.11.5

於 むつみパーク蔵本相撲場

■団体戦

団体戦については参加校が1校のため、名西高校が認定優勝（7連覇）となり、全国選抜大会（3月：高知県）に出場する。

■個人戦（1年生）

1 リーグ表

	上田 (名西)	長谷川 (名西)	勝敗	順位
上田 (名西)		×	0-1	2
長谷川 (名西)	○		1-0	1

2 取組表

	氏名 (校名)	勝敗	決まり手	勝敗	氏名 (校名)
①	上田 (名西)	×	押し出し	○	長谷川 (名西)

優勝	長谷川 奨 (名西)
準優勝	上田 博靖 (名西)

■個人戦（2年生）

1 リーグ表

	檜原 (名西)	久積 (名西)	勝敗	順位
檜原 (名西)		×	0-1	2
久積 (名西)	○		1-0	1

2 取組表

	氏名 (校名)	勝敗	決まり手	勝敗	氏名 (校名)
①	檜原 (名西)	×	寄り倒し	○	久積 (名西)

優勝	久積 啓汰 (名西)
準優勝	檜原 史恩 (名西)

■個人戦（総合）

1 リーグ表

	上田 (名西)	長谷川 (名西)	檜原 (名西)	久積 (名西)	勝敗	順位
上田 (名西)		×	×	×	0-3	4
長谷川 (名西)	○		○	×	2-1	2
檜原 (名西)	○	×		×	1-2	3
久積 (名西)	○	○	○		3-0	1

2 取組表

	氏名 (校名)	勝敗	決まり手	勝敗	氏名 (校名)
①	上田 (名西)	×	押し出し	○	久積 (名西)
②	長谷川 (名西)	○	押し倒し	×	檜原 (名西)
③	檜原 (名西)	○	押し出し	×	上田 (名西)
④	久積 (名西)	○	上手投げ	×	長谷川 (名西)
⑤	上田 (名西)	×	押し出し	○	長谷川 (名西)
⑥	檜原 (名西)	×	寄り倒し	○	久積 (名西)

優勝	久積 啓汰 (名西)
準優勝	長谷川 奨 (名西)
第3位	檜原 史恩 (名西)

■個人戦体重別 80kg級

1名の出場なので、上田 博靖（名西）が認定優勝となり、全国選抜大会に出場する。

■個人戦体重別 100kg級

出場選手なし

柔 道

専門委員長 志 磨 健 太



新型コロナウイルス感染症の5類移行にともない、柔道専門部でも県高校総体において、人数制限を設けない有観客での大会を実施し、選手の活躍を多くの方々に直接観戦していただくことができました。基本的感染防止対策は継続し、細心の注意のもと実施するなかで、

それぞれの気持ちや思いを声に乗せて届ける光景には、非常に感慨深いものがありました。

令和5年3月に日本武道館で実施された第45回全国高等学校柔道選手権大会では、生光学園高校が、徳島県史上初の団体3位入賞を果たしました。前年度優勝校をはじめ、全国大会優勝経験のある強豪校に次々と勝利を収める姿は、多くの感動と希望を与えてくれました。個人試合でも、女子無差別級の牛方美羽（生光）選手が2年連続のベスト8入賞、63kg級の木村優花（生光）選手がベスト16入りを果たしました。

令和5年6月3日・4日に実施した県高校総体では、男子団体で阿波高校が10年連続23回目の優勝、女子団体で生光学園が3年連続4回目の優勝を果たしました。個人試合では、100kg超級の佐野愛斗（渦潮）選手が連

覇、63kg級の木村優花（生光）選手、78kg超級の牛方美羽（生光）選手は3連覇の快挙を達成しました。

令和5年6月17日・18日に高松市総合体育館で実施された四国高等学校柔道選手権大会では、男子団体は入賞を逃しましたが、女子団体で生光学園が2連覇を果たしました。男子個人試合では3名が入賞しました。女子個人試合は63kg級の木村優花（生光）選手、78kg超級の牛方美羽（生光）選手の優勝をはじめ、全階級で入賞する快挙を成し遂げました。

8月に北海道で実施されたインターハイでは、男子団体で阿波高校が初戦で育英高校（兵庫）と対戦し、よく善戦しましたが惜しくも敗れました。女子団体で生光学園がベスト8をかけた試合で横須賀学院高校（神奈川）に敗退し、2年連続の入賞を逃しました。個人試合では78kg超級の牛方美羽（生光）選手が春の高校選手権に続くベスト8入賞を果たしました。

徳島県の選手登録数は、この数年間少ない人数で横ばい状態にあります。今後も関係諸機関と連携・強化をさらに進め、小中高の連携及び学校体育と社会体育との連携を深めながら、柔道競技の普及・発展、競技力向上に全力で取り組んでまいります。

末筆ながら、日々稽古に励む高校生のために、指導・強化や大会運営にご尽力いただいた関係の先生方、応援いただいた皆様、毎日熱心に部活動をしてくださる指導者の方々に、この場をお借りして、感謝申し上げます。

◎第45回全国高等学校選手権大会

令5. 3. 20 男女個人試合

令5. 3. 21 男女団体試合

於 東京都・日本武道館

【男子個人】

60kg級 1回戦

花岡 蓮 (高専) 送 襟 絞 ○ 岩波 賢治 (長野・松本第一)

66kg級 1回戦

漆原 伊吹 (渦潮) G S 僅 差 ○ 鈴木 霸 (神奈川・桐蔭学園)

73kg級 2回戦

佐々木星羽 (阿波) 合 せ 技 ○ 金子 慶樹 (栃木・國學院栃木)

81kg級 1回戦

中川 柊人 (阿波) ○ G S 大外刈り 小神 海翔 (富山・小杉)

2回戦

中川 柊人 (阿波) 縦 四 方 固 ○ 佐野 幸助 (群馬・前橋商業)

無差別 1回戦

葉田賢太郎 (阿波) 支 釣 込 足 ○ 山藤 光星 (岩手・盛岡大附)

【女子個人】

48kg級 2回戦

内田 瑚乃 (生光) 袈 裟 固 ○ 平峯 夏鈴 (東京・修徳)

52kg級 1回戦

岸良陽菜乃 (生光) 技 有 ○ 村松 舞琳 (東京・岩倉)

57kg級 2回戦

中野穂乃香 (徳北) 合 せ 技 ○ トーレス カミラ (群馬・常磐)

63kg級 2回戦

木村 優花 (生光) ○ G S 僅 差 城 美月 (広島・広島皆実)

3回戦

木村 優花 (生光) 小 外 掛 ○ 山里 椿華 (長崎・長崎明誠)

無差別 2回戦

牛方 美羽 (生光) ○ G S 技 有 栗原 あづ (群馬・前橋育英)

3回戦

牛方 美羽 (生光) ○ 合 せ 技 中山 美音 (高知・高知)

4回戦

牛方 美羽 (生光) 隅 返 ○ 小出 穂香 (山梨・富士学苑)

【男子団体】

1回戦

阿波	0	-	4	白鷗大足利 (栃木)
先鋒 中川 柗人	引き分け			石塚 航太 先鋒
次鋒 佐々木 星羽	内股	○		北原 大斗 次鋒
中堅 葉田 賢太郎	内股	○		柴田 陽 中堅
副将 結城 亮紀	合せ技	○		黒田 佑斗 副将
大将 湯浅 悠策	支釣込足	○		中田 涼太 大将

【女子団体】

1回戦

生光学園	3	-	0	埼玉栄 (埼玉)
先鋒 岸良陽菜乃	○	技有		小池 夏暉 先鋒
中堅 木村 優花	○	反則負け		島野 芽李 中堅
大将 牛方 美羽	○	合せ技		原 波音 大将

2回戦

生光学園	2	-	1	佐賀商業 (佐賀)
先鋒 岸良陽菜乃	○	不戦勝ち		
中堅 木村 優花		大外刈	○	森 静玖 中堅
大将 牛方 美羽	○	縦四方固		井上 朋香 大将

3回戦

生光学園	①代	-	1	淑徳 (東京)
先鋒 岸良陽菜乃		反則負け	○	倉田 夏苗 先鋒
中堅 木村 優花		引き分け		森近 颯 中堅
大将 牛方 美羽	○	小外掛		菊田 真代 大将
代表 木村 優花	○	G S 僅差		森近 颯 代表

4回戦

生光学園	3	-	0	沖縄尚学 (沖縄)
先鋒 岸良陽菜乃	○	合せ技		東恩納純礼 先鋒
中堅 木村 優花	○	技有		島袋 芽子 中堅
大将 牛方 美羽	○	後袈裟固		玉城 美桜 大将

準決勝

生光学園	0	-	2	広島皆実 (広島)
先鋒 岸良陽菜乃		僅差	○	鈴木ひらり 先鋒
中堅 木村 優花		技有	○	城 美月 中堅
大将 牛方 美羽		引き分け		本田 万智 大将

◎第63回徳島県高等学校総合体育大会柔道競技

令5.6.3 団体試合 於 鳴門ソイジョイ武道館

令5.6.4 個人試合 於 鳴門ソイジョイ武道館

○団体試合 トーナメント

<男子>

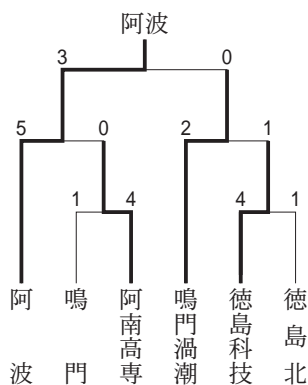

<女子>

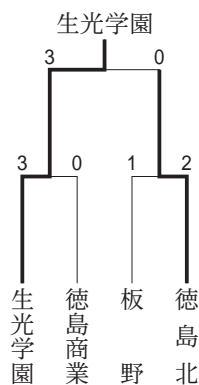

<男子団体準決勝>

阿波	5 - 0	阿南高専		
先鋒 中川	○	大外刈	花岡	先鋒
次鋒 今井	○	袈裟固	長坂	次鋒
中堅 葉田	○	合技	楠	中堅
副将 保川	○	払腰	太鼓地	副将
大将 佐々木	○	袈裟固	笠輪	大将

<男子団体準決勝>

鳴門渦潮	2 - 1	徳島科技		
先鋒 黒田	○	内股	大横	先鋒
次鋒 藤本		引分	坂東	次鋒
中堅 佐野	○	払腰	安藝	中堅
副将 片岡		優勢	○	吉岡 副将
大将 宮本		引分	吉成	大将

<男子団体3・4位決定戦>

阿南高専	1 - 4	徳島科技		
先鋒 花岡	○	合技	大横	先鋒
次鋒 長坂		支釣込足	○	坂東 次鋒
中堅 楠		合技	○	安藝 中堅
副将 笠輪		合技	○	吉岡 副将
大将 太鼓地		内股	○	吉成 大将

<男子団体決勝>

阿波	3 - 0	鳴門渦潮		
先鋒 中川	○	一本背負投	渋谷	先鋒
次鋒 結城		引分	藤本	次鋒
中堅 葉田		引分	佐野	中堅
副将 保川	○	合技	片岡	副将
大将 佐々木	○	合技	宮本	大将

<女子団体準決勝>

生光学園	3 - 0	徳島商業		
先鋒 木村	○	合技	圓藤	先鋒
中堅 杉本	○	合技	黒田	中堅
大将 牛方	○	不戦勝		大将

<女子団体準決勝>

板野	1 - 2	徳島北		
先鋒 高田		優勢	○	中野 先鋒
中堅 岡田	○	内股		磯野 中堅
大将 宮本		縦四方固	○	矢野 大将

<女子団体決勝>

生光学園	3 - 0	徳島北		
先鋒 木村	○	払腰	中野	先鋒
中堅 杉本	○	縦四方固	磯野	中堅
大将 牛方	○	横四方固	矢野	大将

個人試合トーナメント（男子）

男子 60kg 級（12 名）

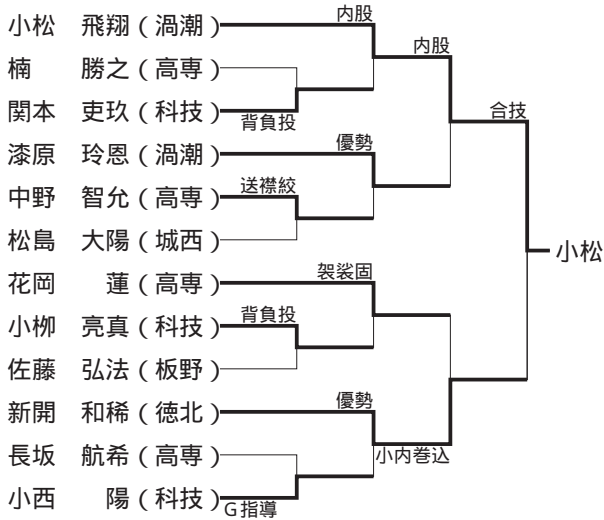

第 3・第 4 順位決定戦

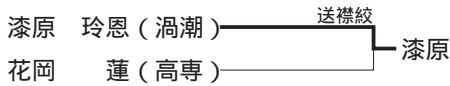

男子 66kg 級（7 名）

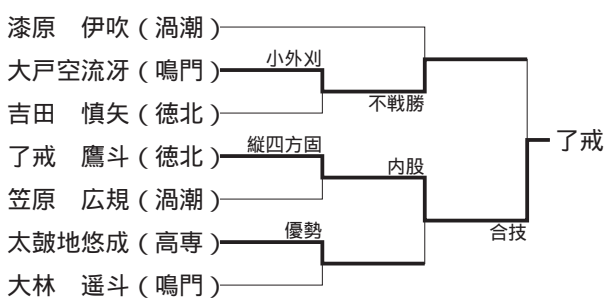

第 3・第 4 順位決定戦

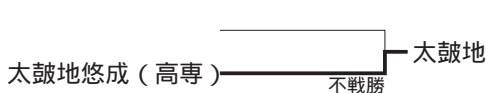

男子 73kg 級（9 名）

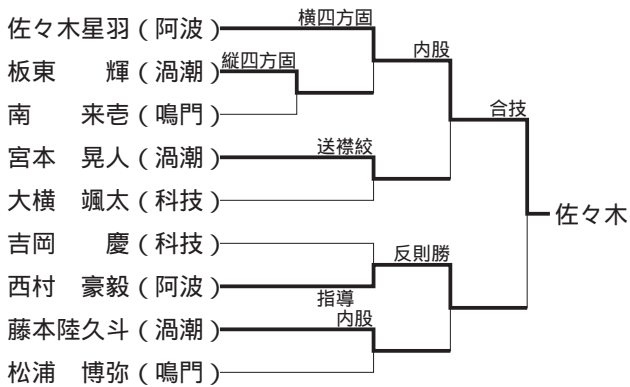

第 3・第 4 順位決定戦



男子 81kg 級（9 名）

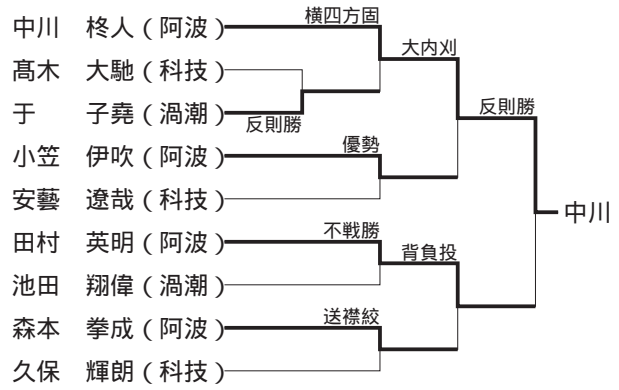

第 3・第 4 順位決定戦



男子 90kg 級（9 名）

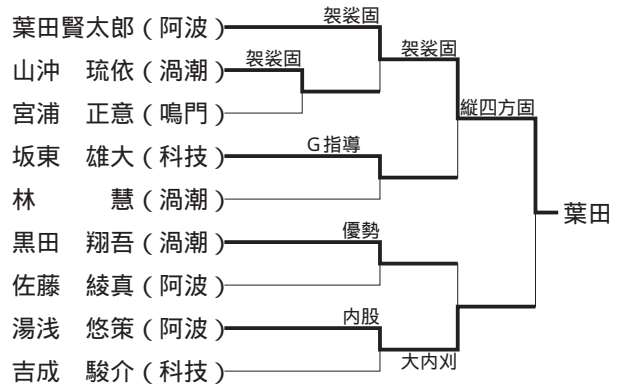

第 3・第 4 順位決定戦



男子 100kg 級（5 名）

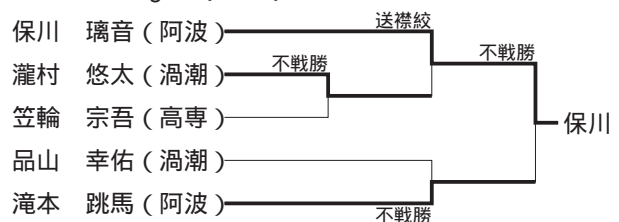

第 3・第 4 順位決定戦



男子 100kg 超級 (5名)

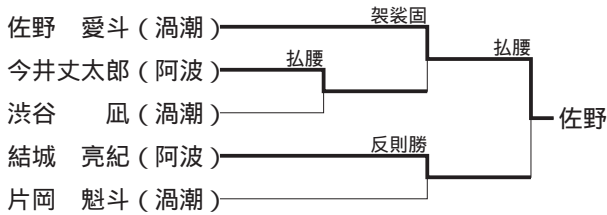

第3・第4順位決定戦

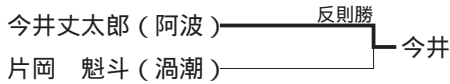

個人試合トーナメント (女子)

女子 48kg 級 (5名)

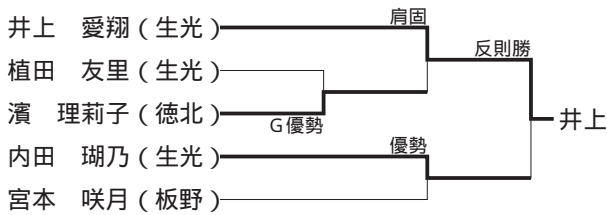

第3・第4順位決定戦

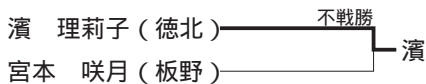

女子 52kg 級 (7名)

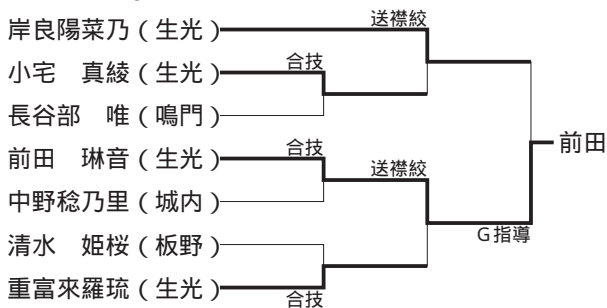

第3・第4順位決定戦

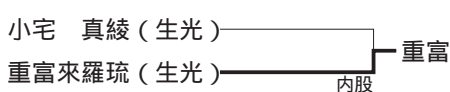

女子 57kg 級 (10名)

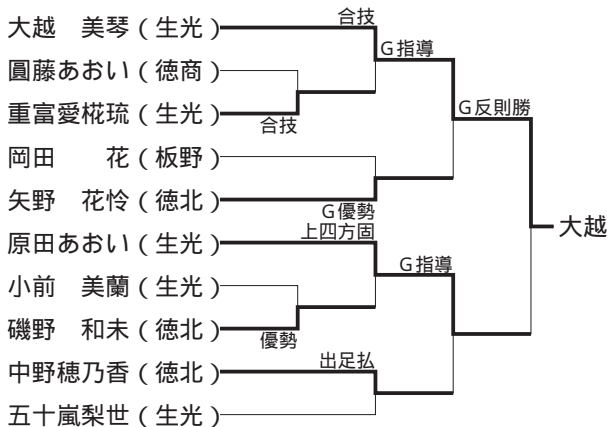

第3・第4順位決定戦

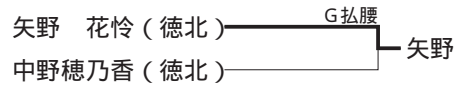

女子 63kg 級 (6名)

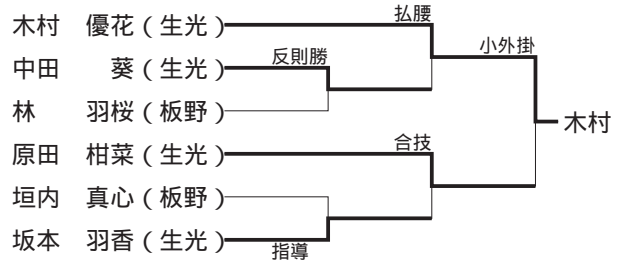

第3・第4順位決定戦

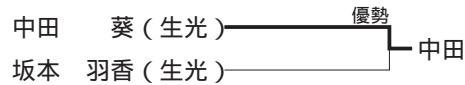

女子 70kg 級 (6名)

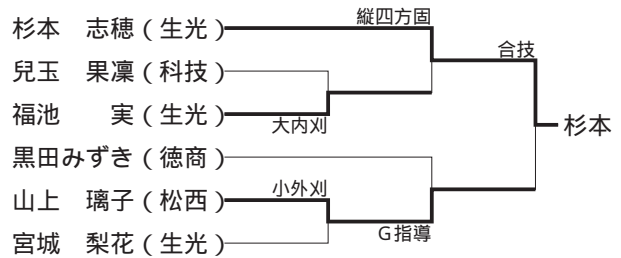

第3・第4順位決定戦

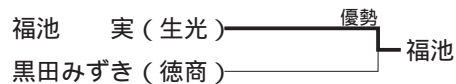

女子 78kg 級 (5名)



第3・第4順位決定戦

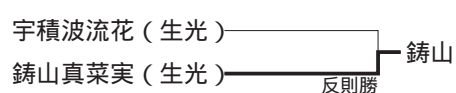

女子 78kg 超級 (3名)

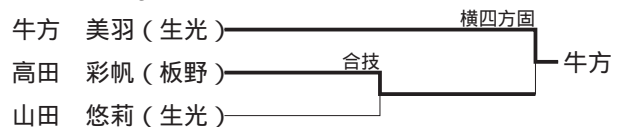

◎第72回四国高等学校柔道選手権大会

令5.6.17 男女団体試合

令5.6.18 男女個人試合

於 香川県・高松市総合体育館メインアリーナ

【団体試合男子】

〈予選リーグ〉

A組	阿波	2勝1敗	2位
B組	阿南高専	0勝3敗	4位
C組	徳島科技	1勝2敗	3位
D組	鳴門渦潮	0勝3敗	4位

【団体試合女子】

〈予選リーグ〉

A組	徳島北	1勝2敗	3位
B組	生光学園	3勝0敗	1位

〈準決勝〉

生光学園 2-0 今治明德

〈決勝〉

生光学園 2-0 宇和島東

【個人試合男子】

〈60kg級〉

小松	飛翔(渦潮)	出場
新開	和稀(徳北)	出場
漆原	玲恩(渦潮)	出場
小柳	亮真(科技)	出場

〈66kg級〉

了戒	鷹斗(徳北)	出場
大戸	空流(鳴門)	出場
太鼓地	悠成(高専)	出場
吉田	慎矢(徳北)	出場

〈73kg級〉

佐々木	星羽(阿波)	3位
西村	豪毅(阿波)	出場
藤本	陸久斗(渦潮)	出場
宮本	晃人(渦潮)	出場

〈81kg級〉

中川	柁人(阿波)	出場
田村	英明(阿波)	出場
森本	拳成(阿波)	出場
小笠	伊吹(阿波)	出場

〈90kg級〉

葉田	賢太郎(阿波)	3位
湯浅	悠策(阿波)	出場
坂東	雄大(科技)	出場
黒田	翔吾(渦潮)	出場

〈100kg級〉

保川	璃音(阿波)	出場
瀧村	悠太(渦潮)	出場
笠輪	宗吾(高専)	欠場

〈100kg超級〉

佐野	愛斗(渦潮)	3位
結城	亮紀(阿波)	出場
今井	丈太郎(阿波)	出場
渋谷	凧(渦潮)	出場

【個人試合女子】

〈48kg級〉

井上	愛翔(生光)	3位
内田	瑚乃(生光)	出場

〈52kg級〉

前田	琳音(生光)	3位
岸良	陽菜乃(生光)	出場

〈57kg級〉

大越	美琴(生光)	2位
原田	あおい(生光)	3位

〈63kg級〉

木村	優花(生光)	1位
原田	柑菜(生光)	3位

〈70kg級〉

杉本	志穂(生光)	3位
山上	璃子(松西)	出場

〈78kg級〉

初世	姫愛(生光)	3位
齊藤	希娃(生光)	出場
鑄山	真菜実(生光)	3位
宇積	波流花(生光)	出場

〈78kg超級〉

牛方	美羽(生光)	1位
高田	彩帆(板野)	3位
山田	悠莉(生光)	出場

◎インターハイ 令5.8.8～12

於 北海道・北海きたえーる(北海道立総合体育センター)

【男子団体】

1回戦

阿波 0 - 4 ○ 育英 (兵庫)
(中川、保川、葉田、結城、湯浅)

【男子個人】

60kg級 1回戦

小松 飛翔 技あり ○ 高橋 青狼
(渦潮) (秋田県・秋田)

66kg級 1回戦

了戒 鷹斗 僅差 ○ 野澤 敦貴
(徳北) (石川県・津幡)

73kg級 1回戦

佐々木星羽 僅差 ○ 佐藤 一平
(阿波) (佐賀県・佐賀工業)

81kg級 1回戦

中川 柊人 反則負 ○ 板井 奏磨
(阿波) (山口県・高川学園)

90kg級 2回戦

葉田賢太郎 GS反則負 ○ 香田桜次郎
(阿波) (佐賀県・佐賀商業)

100kg級 1回戦

保川 璃音 GS反則負 ○ 出河 志琉
(阿波) (青森県・青森北)

100kg 超級 1回戦

佐野 愛斗 ○ 合技 生田 恵樹
(渦潮) (石川県・津幡)

2回戦

佐野 愛斗 GS僅差 ○ 岡本樹梨按
(渦潮) (兵庫県・東洋大姫路)

【女子団体】

2回戦

生光学園 ○ 3 - 0 埼玉栄 (埼玉)
(木村、杉本、牛方)

3回戦

生光学園 0 - 2 ○ 横須賀学院 (神奈川)
(木村、杉本、牛方)

【女子個人】

48kg級 2回戦

井上 愛翔 僅差 ○ 高見和佳奈
(生光) (京都府・立命館宇治)

52kg級 1回戦

前田 琳音 GS僅差 ○ 内野 里音
(生光) (大阪府・東大阪敬愛)

57kg級 2回戦

大越 美琴 ○ 僅差 谷内 美裕
(生光) (石川県・鶴来)

3回戦

大越 美琴 GS技有 ○ 本田 里来
(生光) (福岡県・敬愛)

63kg級 1回戦

木村 優花 ○ 合技 原田 莉沙
(生光) (福井県・福井工大福井)

2回戦

木村 優花 ○ GS僅差 森山 美優
(生光) (千葉県・八千代)

3回戦

木村 優花 技有 ○ 山里 椿華
(生光) (長崎県・長崎明誠)

70kg級 1回戦

杉本 志穂 GS技有 ○ 濱本 さくら
(生光) (岡山県・創志学園)

78kg級 1回戦

初世 姫愛 横四方固 ○ 栗原 あづ
(生光) (群馬県・前橋育英)

78kg 超級 1回戦

牛方 美羽 ○ 反則勝 中道 咲桜
(生光) (静岡県・東海大静岡翔洋)

2回戦

牛方 美羽 ○ 合技 小林 楓
(生光) (鳥取県・八頭)

3回戦

牛方 美羽 ○ 合技 川添 咲心
(生光) (愛媛県・新田)

4回戦

牛方 美羽 GS反則負 ○ 山口 千弘
(生光) (福岡県・敬愛)

令和5年度徳島県高等学校新人柔道選手権大会

令5.10.7 男女個人試合

令5.10.8 男女団体試合

於 鳴門ソイジョイ武道館

個人試合トーナメント(男子)

男子60kg級(10名)

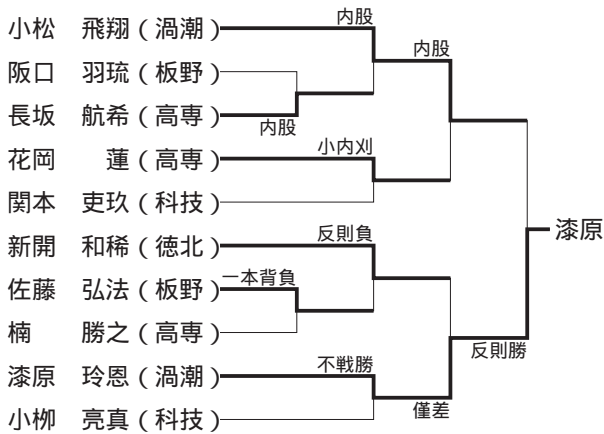

第3・第4順位決定戦

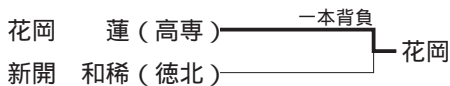

男子66kg級(8名)

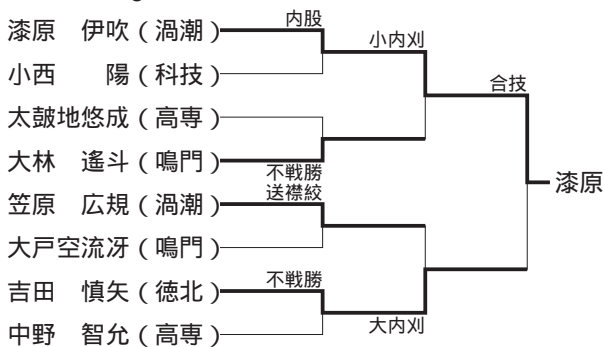

第3・第4順位決定戦

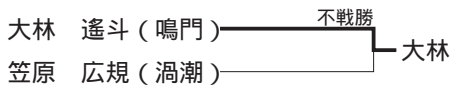

男子73kg級(9名)



第3・第4順位決定戦

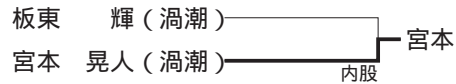

男子81kg級(9名)

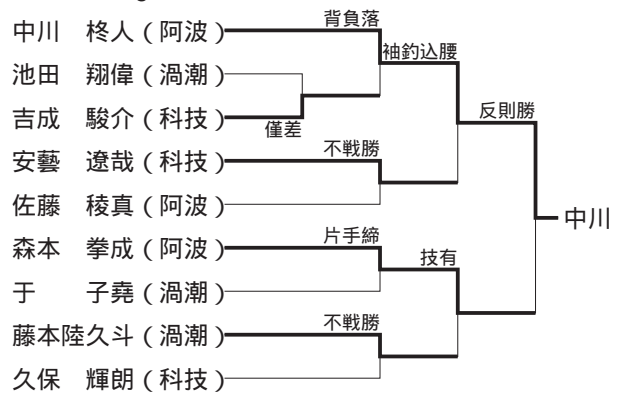

第3・第4順位決定戦

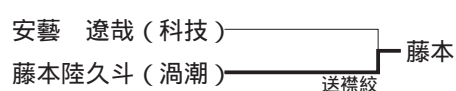

男子90kg級(7名)

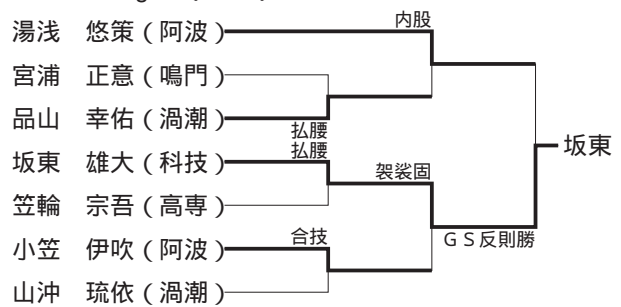

第3・第4順位決定戦

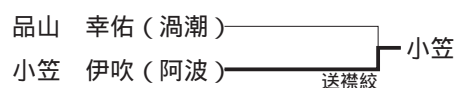

男子100kg級(3名)



男子100kg超級(3名)

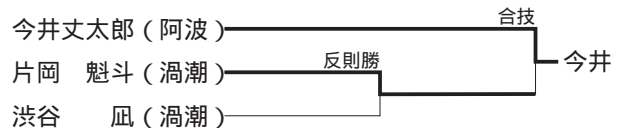

個人試合トーナメント（女子）

女子 48kg 級（6名）

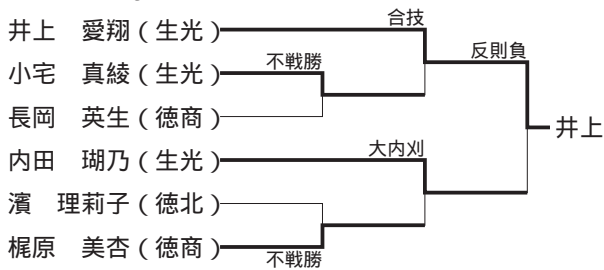

第3・第4順位決定戦

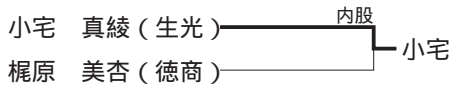

女子 52kg 級（3名）

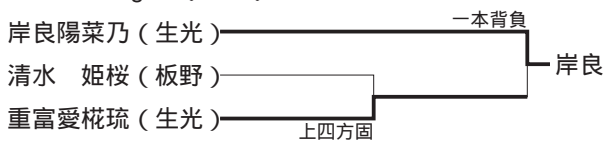

女子 57kg 級（7名）

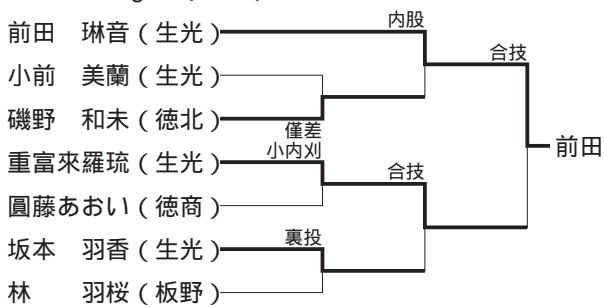

第3・第4順位決定戦

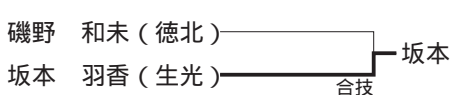

女子 63kg 級（4名）

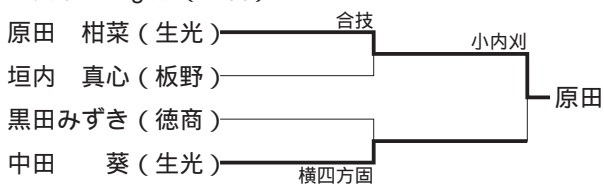

第3・第4順位決定戦

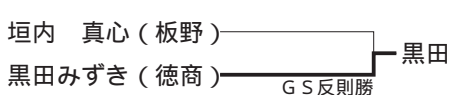

女子 70kg 級（5名）

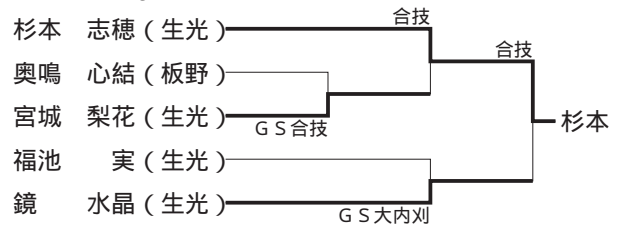

第3・第4順位決定戦

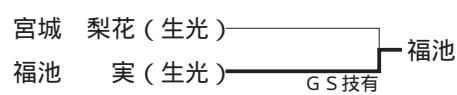

女子 78kg 級（3名）

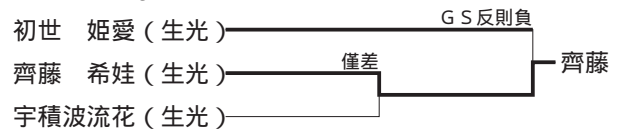

女子 78kg 超級（1名）

鏑山真菜実 (生光)

男子団体トーナメント

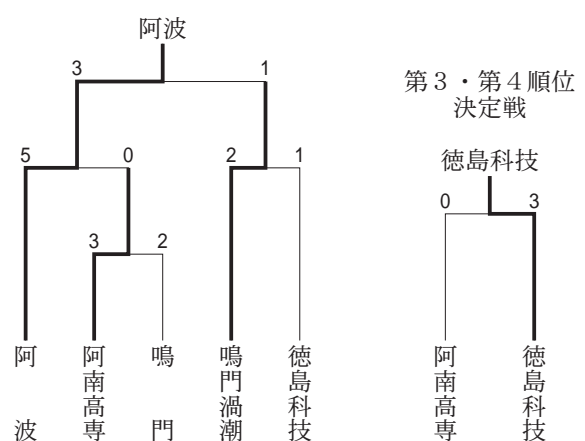

<男子団体準決勝>

阿 波		5 - 0	阿 南 高 専	
先鋒	森 本	○ 合 技	花 岡	先鋒
次鋒	田 村	○ 背 負 投	楠	次鋒
中堅	湯 浅	○ 内 股	太 鼓 地	中堅
副将	中 川	○ 袈 裟 固	笠 輪	副将
大将	今 井	○ 払 腰	長 坂	大将

<男子団体準決勝>

鳴 門 渦 潮		2 - 1	徳 島 科 技	
先鋒	小 松	○ 払 腰	坂 東	先鋒
次鋒	宮 本	○ 内 股	小 西	次鋒
中堅	藤 本	○ 内 股	高 木	中堅
副将	片 岡	引 分	安 藝	副将
大将	漆 原	引 分	吉 成	大将

<男子団体第3・第4順位決定戦>

阿南高専		0 - 3	徳島科技	
先鋒	花岡	引分		吉成
次鋒	笠輪	僅差	Ⓚ	小西
中堅	楠	払腰	○	坂東
副将	長坂	引分		大横
大将	太鼓地	肩固	○	安藝

<男子団体決勝>

阿波		3 - 1	鳴門渦潮	
先鋒	田村	○	合技	小松
次鋒	保川	○	反則負	藤本
中堅	今井		引分	漆原
副将	中川	○	反則負	片岡
大将	森本		技有	宮本

女子団体トーナメント

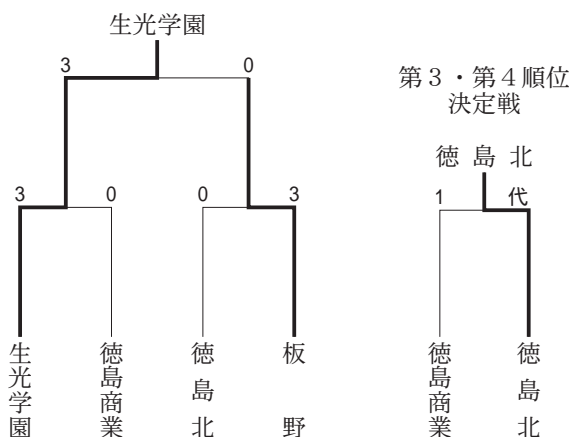

<女子団体準決勝>

生光学園		3 - 0	徳島商業	
先鋒	前田	○	内股	梶原
中堅	初世	Ⓚ	僅差	黒田
大将	鑄山	○	払腰	圓藤

<女子団体準決勝>

徳島北		0 - 3	板野	
先鋒	瀧本		内股返	清水
中堅	磯野		技有	奥鳴
大将	濱		袈裟固	林

<女子団体第3・第4順位決定戦>

徳島商業		1 - 代①	徳島北	
先鋒	黒田	引分		磯野
中堅	梶原	合技	○	濱
大将	圓藤	○	横四方固	瀧本
代表	黒田	僅差	G ^S Ⓚ	磯野

<女子団体決勝>

生光学園		3 - 0	板野	
先鋒	前田	○	内股	清水
中堅	斎藤	○	内股	垣内
大将	鑄山	○	払腰	奥鳴

◎第46回全国高等学校柔道選手権大会徳島県予選

令 5. 11. 25 男女個人試合 於 県立中央武道館
 令 5. 11. 26 男女団体試合 於 県立中央武道館

個人試合トーナメント(男子)

男子60kg級(9名)



第3・第4順位決定戦

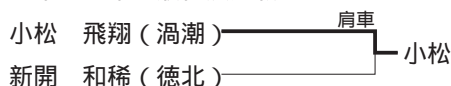

男子66kg級(8名)

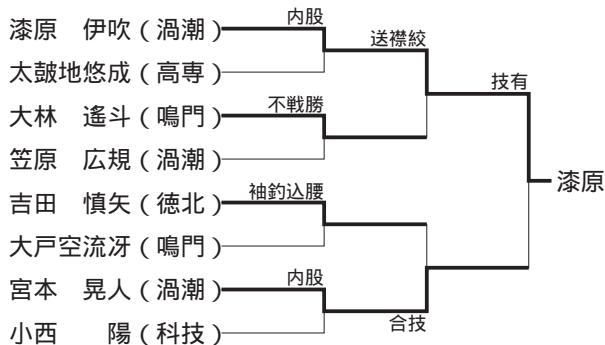

第3・第4順位決定戦

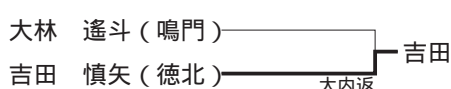

男子 73kg 級 (8 名)

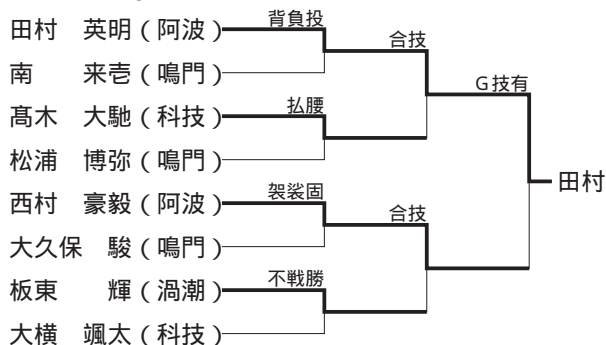

第 3・第 4 順位決定戦

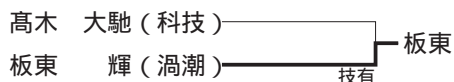

男子 81kg 級 (9 名)



第 3・第 4 順位決定戦

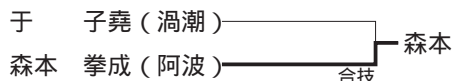

男子無差別級 (13 名)

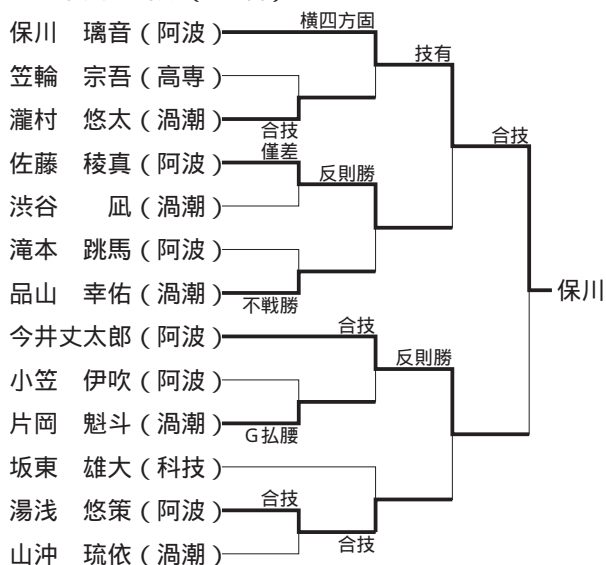

第 3・第 4 順位決定戦

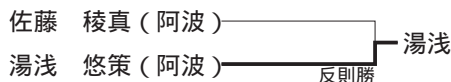

女子個人試合

女子 48kg 級 (6 名)

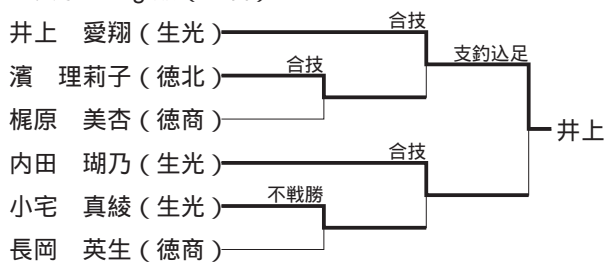

第 3・第 4 順位決定戦

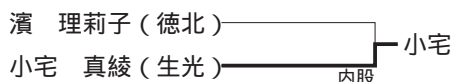

女子 52kg 級 (3 名)

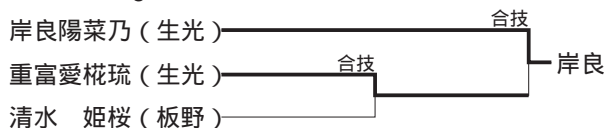

女子 57kg 級 (8 名)

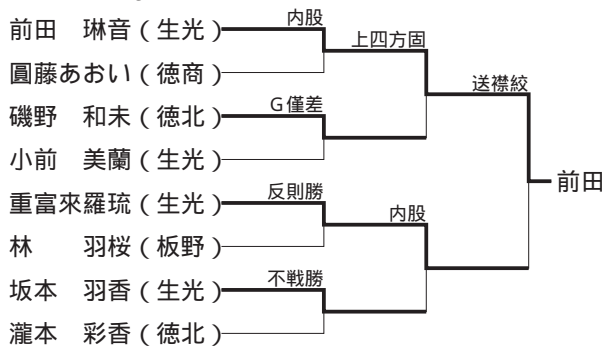

第 3・第 4 順位決定戦

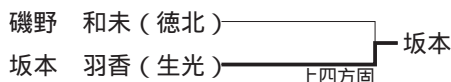

女子 63kg 級 (5 名)

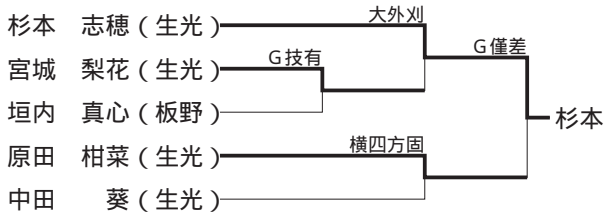

第 3・第 4 順位決定戦

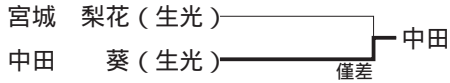

女子無差別級 (8 名)

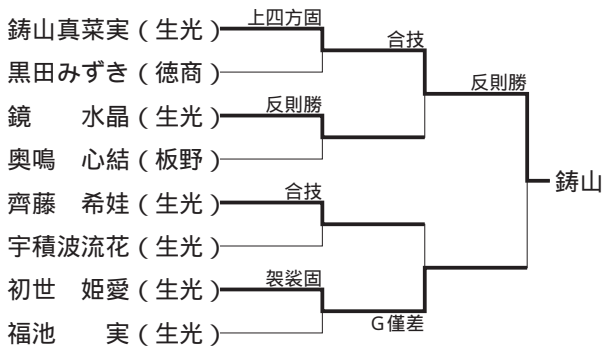

第 3・第 4 順位決定戦

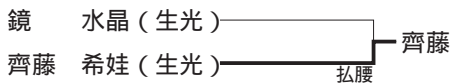

勝負あり
阿南光高校 2年 喜多 美月

男子団体トーナメント

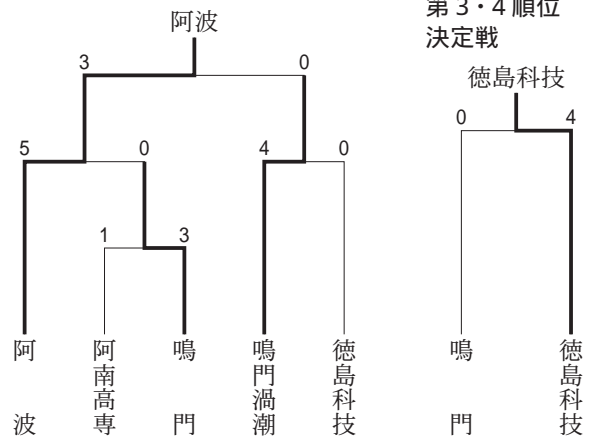

第 3・4 順位決定戦

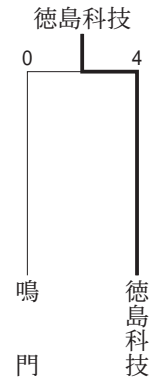

<男子団体準決勝>

阿 波			5 - 0	鳴 門		
先鋒	森 本	○	送 襟 絞		大 久 保	先鋒
次鋒	西 村	○	合 技		南	次鋒
中堅	中 川	○	合 技		大 戸	中堅
副将	保 川	○	内 股		松 浦	副将
大将	田 村	○	背 負 投		宮 浦	大将

<男子団体準決勝>

鳴 門 渦 潮			4 - 0	徳 島 科 技		
先鋒	漆 原		引 分		小 西	先鋒
次鋒	片 岡	○	払 腰		吉 成	次鋒
中堅	渋谷	○	合 技		久 保	中堅
副将	宮 本	○	合 技		高 木	副将
大将	藤 本	○	内 股		安 藝	大将

<男子団体第 3・第 4 順位決定戦>

鳴 門			0 - 4	徳 島 科 技		
先鋒	大 久 保		引 分		小 西	先鋒
次鋒	南		背 負 投	○	吉 成	次鋒
中堅	大 戸		上 四 方 固	○	久 保	中堅
副将	松 浦		大 外 刈	○	高 木	副将
大将	宮 浦		大 外 刈	○	安 藝	大将

<男子団体決勝>

阿 波			3 - 0	鳴 門 渦 潮		
先鋒	森 本	○	僅 差		小 松	先鋒
次鋒	中 川		引 分		藤 本	次鋒
中堅	今 井		引 分		漆 原	中堅
副将	保 川	○	合 技		片 岡	副将
大将	田 村	○	反 則 勝		宮 本	大将

○女子団体リーグ戦

女子団体	生光学園	板野	徳島北	徳島商業	勝	負	分	順
1 生光学園		○ 3-0	○ 3-0	○ 3-0	3	0	0	1
2 板野	△ 0-3		× 1-1	○ 3-0	1	1	1	2
3 徳島北	△ 0-3	× 1-1		× 1-1	0	1	2	3
4 徳島商業	△ 0-3	△ 0-3	× 1-1		0	2	1	4

<女子団体リーグ戦⑥>

生光学園			3-0	板野		
先鋒	岸良	○	合技		清水	先鋒
中堅	杉本	○	肩固		垣内	中堅
大将	鑄山	○	後袈裟固		奥鳴	大将

<女子団体リーグ戦①>

板野		1-1	徳島北	
先鋒	清水	反則勝	○	濱
中堅	垣内	引分		磯野
大将	奥鳴	○	袈裟固	瀧本



窮地
阿南光高校 2年 森田 大翔

<女子団体リーグ戦②>

生光学園			3-0	徳島商業	
先鋒	岸良	○	内股		梶原
中堅	原田	○	合技		黒田
大将	齊藤	○	払腰		圓藤

<女子団体リーグ戦③>

板野		3-0	徳島商業	
先鋒	清水	○	一本背負投	
中堅	垣内	○	大外刈	
大将	奥鳴	○	崩袈裟固	

<女子団体リーグ戦④>

生光学園			3-0	徳島北	
先鋒	岸良	○	合技		濱
中堅	杉本	○	肩固		磯野
大将	鑄山	○	合技		瀧本

<女子団体リーグ戦⑤>

徳島北		1-1	徳島商業	
先鋒	濱	○	背負投	
中堅	磯野		引分	
大将	瀧本		裏投	○



自他共栄
富岡東高校 3年 山上 愛結

剣 道

専門委員長 河野 寿 仁



前年の11月に実施された県高校新人大会の男女団体ベスト4と、県高校選手権大会の個人ベスト8が出場して行われた四国新人大会は、団体戦では、女子の富岡東が見事優勝。個人戦においても、女子の中村（富岡東）が優勝、村田（富岡東）が準優勝、玉濱（富岡東）が第3位と上位を占めました。

3月の全国選抜大会では、男子の城北、女子の富岡東ともに、堅実な試合運びで初戦を突破しましたが、それぞれ2回戦で僅差で敗れました。

年度が変わり、県高校総体では、男子団体は城北が2年ぶりの優勝を飾り、女子団体では富岡東が9大会連続の優勝で、それぞれインターハイ出場を果たしました。個人戦では、男子は近藤（城北）、女子は中村（富岡東）がそれぞれ優勝しました。

続く四国選手権では、団体戦で男子の城北が県勢男子では15大会ぶりの優勝。女子の富岡東は決勝で代表戦の未敗れ準優勝となりましたが、男女ともに決勝進出という成果を上げられました。個人戦においては、女子の中

村（富岡東）が優勝し、四国新人に続いて四国を制しました。

北海道帯広市で開催された全国高校総体では、団体戦では、男子の城北は予選リーグの2戦とも有効打を奪い合う接戦でしたが、惜しくも決勝トーナメント進出はなりませんでした。女子の富岡東は、混戦の予選リーグを勝ち上がり、決勝トーナメントに駒を進めました。ベスト8掛けの試合では、最後の大将戦まで繋ぎましたが、僅差の惜敗でした。

新チームとなって初めての大会である県高校選手権大会では、男子は尾畑（富岡西）、女子は中村（富岡東）がそれぞれ優勝しました。

続く県高校新人大会兼全国選抜大会県予選では、男子は城北が接戦の準決勝を制した勢いそのまま、決勝戦でも安定した力を発揮して優勝。女子は富岡東が10連覇を達成し、それぞれ全国選抜大会出場を勝ち取っています。

長いコロナ禍を経て、ようやく従前の生活が戻り、剣道界も次第に以前の形を取り戻しつつあります。日々直向きに努力を重ねる高校生剣士の皆さん、指導・強化や大会運営にご尽力いただいた関係の先生方、応援いただいた皆様、大変ありがとうございました。また以前の活気を取り戻すべく、専門部一同、力を合わせて活動していきたいと思っておりますので、今後ともご理解とご協力の程よろしく申し上げます。

◎令和4年度四国高等学校剣道新人大会

令5.2.4・5 於 藍住町町民体育館

<男子団体予選リーグ>

A	琴 平	阿 南 光	濟 美	高知学芸	勝 点	勝 者 数	取得本数	順 位
琴 平	-	$\frac{5}{2}$	$\frac{3}{1}$	$\frac{7}{4}$	2	7	15	2
阿 南 光	$\frac{1}{0}$	-	$\frac{4}{2}$	$\frac{2}{1}$	0.5	3	7	4
濟 美	$\frac{4}{2}$	$\frac{4}{2}$	-	$\frac{8}{4}$	2.5	8	16	1
高知学芸	$\frac{1}{0}$	$\frac{3}{2}$	$\frac{0}{0}$	-	1	2	4	3

B	高 知	今 治 精 華	鳴 門 渦 潮	丸 亀	勝 点	勝 者 数	取得本数	順 位
高 知	-	$\frac{1}{1}$	$\frac{5}{4}$	$\frac{5}{3}$	3	8	11	1
今 治 精 華	$\frac{0}{0}$	-	$\frac{3}{2}$	$\frac{8}{4}$	2	6	11	2
鳴 門 渦 潮	$\frac{0}{0}$	$\frac{1}{1}$	-	$\frac{3}{3}$	1	4	4	3
丸 亀	$\frac{0}{0}$	$\frac{0}{0}$	$\frac{2}{1}$	-	0	1	2	4

C	帝京第五	尽誠学園	高知商業	徳島文理	勝点	勝者数	取得本数	順位
帝京第五		$\frac{4}{2}$	$\frac{5}{3}$	$\frac{4}{3}$	3	8	13	1
尽誠学園	$\frac{1}{1}$		$\frac{3}{1}$	$\frac{4}{3}$	1	5	8	3
高知商業	$\frac{1}{1}$	$\frac{4}{1}$		$\frac{3}{2}$	1.5	4	8	2
徳島文理	$\frac{3}{2}$	$\frac{3}{1}$	$\frac{3}{2}$		0.5	5	9	4

D	城北	明德義塾	高松商業	松山北	勝点	勝者数	取得本数	順位
城北		$\frac{3}{1}$	$\frac{2}{2}$	$\frac{5}{1}$	1	4	10	3
明德義塾	$\frac{5}{3}$		$\frac{0}{0}$	$\frac{5}{2}$	2	5	10	2
高松商業	$\frac{0}{0}$	$\frac{1}{1}$		$\frac{3}{1}$	1	2	4	4
松山北	$\frac{5}{2}$	$\frac{3}{1}$	$\frac{5}{3}$		2	6	13	1

<女子団体予選リーグ>

A	富岡東	高松南	高知商業	丹原	勝点	勝者数	取得本数	順位
富岡東		$\frac{4}{2}$	$\frac{2}{1}$	$\frac{2}{1}$	2.5	4	8	1
高松南	$\frac{0}{0}$		$\frac{2}{1}$	$\frac{3}{1}$	1	2	5	3
高知商業	$\frac{2}{1}$	$\frac{1}{1}$		$\frac{2}{2}$	0.5	4	5	4
丹原	$\frac{0}{0}$	$\frac{5}{3}$	$\frac{3}{2}$		2	5	8	2

B	今治精華	岡豊	琴平	阿南光	勝点	勝者数	取得本数	順位
今治精華		$\frac{2}{1}$	$\frac{4}{2}$	$\frac{5}{4}$	3	7	11	1
岡豊	$\frac{1}{1}$		$\frac{1}{1}$	$\frac{4}{3}$	1	5	6	3
琴平	$\frac{3}{2}$	$\frac{2}{1}$		$\frac{7}{4}$	2	7	12	2
阿南光	$\frac{0}{0}$	$\frac{1}{1}$	$\frac{0}{0}$		0	1	1	4

C	高知	済美	富岡西	丸亀	勝点	勝者数	取得本数	順位
高知		$\frac{3}{1}$	$\frac{4}{2}$	$\frac{4}{3}$	2	6	11	2
済美	$\frac{5}{2}$		$\frac{5}{3}$	$\frac{3}{2}$	3	7	13	1
富岡西	$\frac{2}{1}$	$\frac{2}{1}$		$\frac{1}{1}$	0.5	3	5	4
丸亀	$\frac{4}{2}$	$\frac{2}{1}$	$\frac{1}{1}$		0.5	4	7	3

D	高松商業	城北	今治西	明德義塾	勝点	勝者数	取得本数	順位
高松商業		$\frac{0}{0}$	$\frac{3}{2}$	$\frac{3}{1}$	2	3	6	1
城北	$\frac{1}{1}$		$\frac{1}{0}$	$\frac{0}{0}$	1.5	1	2	3
今治西	$\frac{0}{0}$	$\frac{1}{0}$		$\frac{3}{2}$	1.5	2	4	2
明德義塾	$\frac{2}{1}$	$\frac{1}{1}$	$\frac{1}{0}$		1	2	4	4

<男子団体戦決勝トーナメント>

準決勝

校名	先	次	中	副	大	代	勝数	本
済美	藤岡	児島	城戸	渡邊	大西		2	2
高知	一本勝	一本勝	×	一本勝	×		1	1
	宇田	住野	上杉	梁井	宇賀			

準決勝

校名	先	次	中	副	大	代	勝数	本
帝京第五	山部	倉橋	新口	松本	宮崎		3	6
松山北	一本勝	一本勝	×	一本勝	×		1	2
	花岡	遠富	坂本	兵頭	森川			

決勝

校名	先	次	中	副	大	代	勝数	本
済美	藤岡	児島	城戸	渡邊	大西		0	1
帝京第五	一本勝	一本勝	×	一本勝	×		3	5
	山部	倉橋	新口	松本	宮崎			

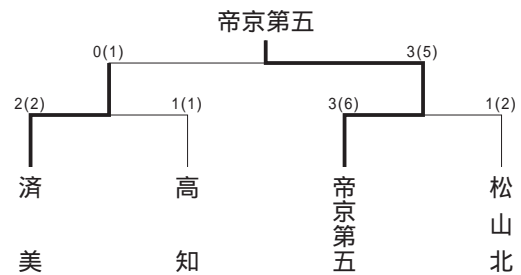

<女子団体戦決勝トーナメント>

準決勝

校名	先	次	中	副	大	代	勝数	本
富岡東	玉濱	村田	平田	岩佐	中村		2	4
今治精華	一本勝	一本勝	×	一本勝	×		1	3
	片山	村上	藤本	藤田	高橋			

準決勝

校名	先	次	中	副	大	代	勝数	本
済美	樋口	若松	猪野	中塚	越智		0	1
高松商業	一本勝	一本勝	×	一本勝	×		3	4
	坂口明	長尾	坂口桃	久保	木村			

決勝

校名	先	次	中	副	大	代	勝数	本
富岡東	玉濱	村田	平田	岩佐	中村		2	2
高松商業	一本勝	一本勝	×	一本勝	×		0	0
	坂口明	木村	長尾	久保	坂口桃			

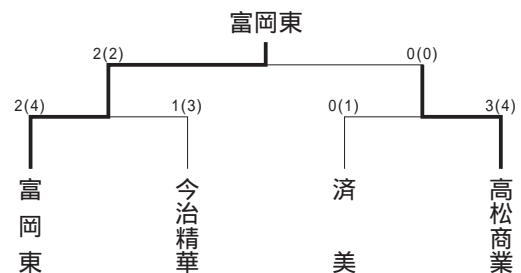

<男子個人戦組み合わせ>

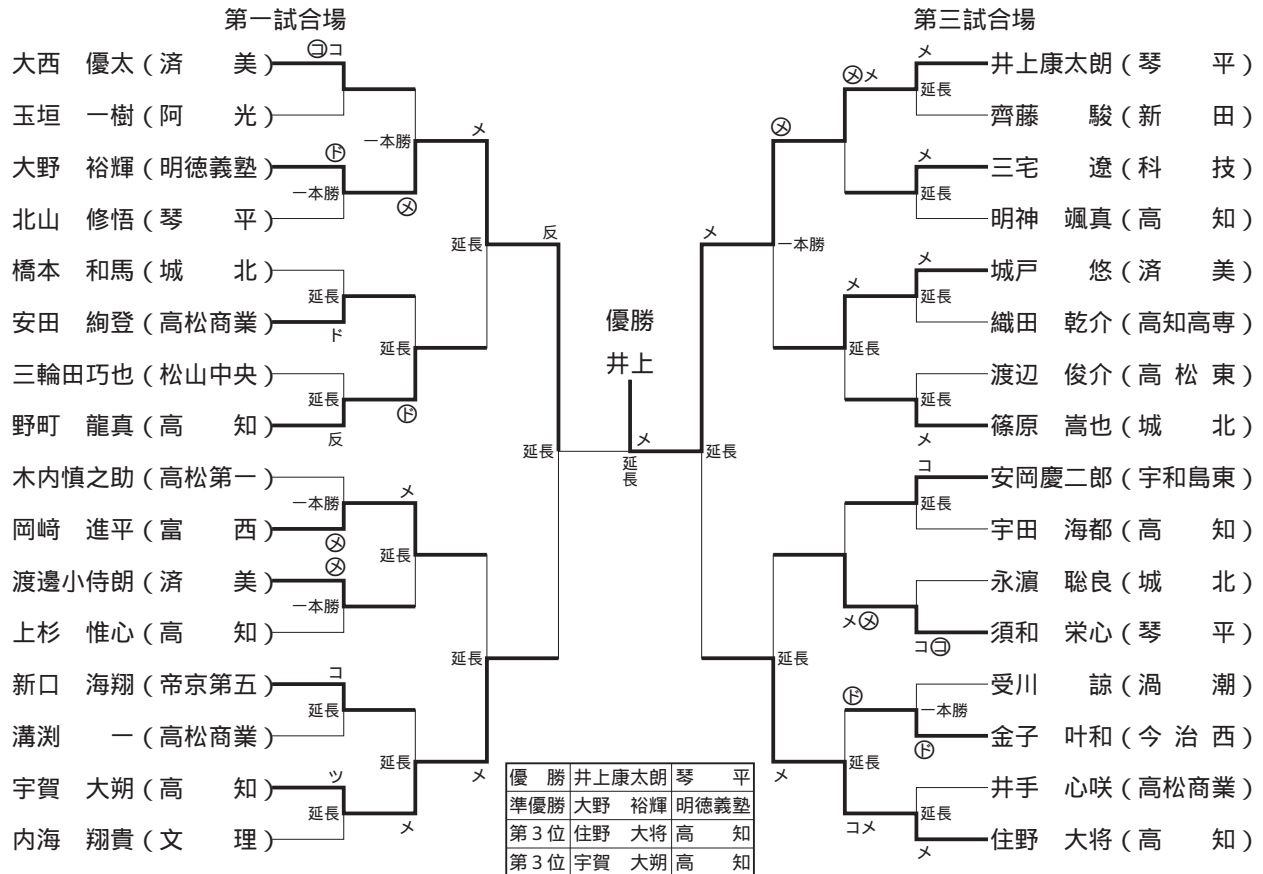

<女子個人戦組み合わせ>

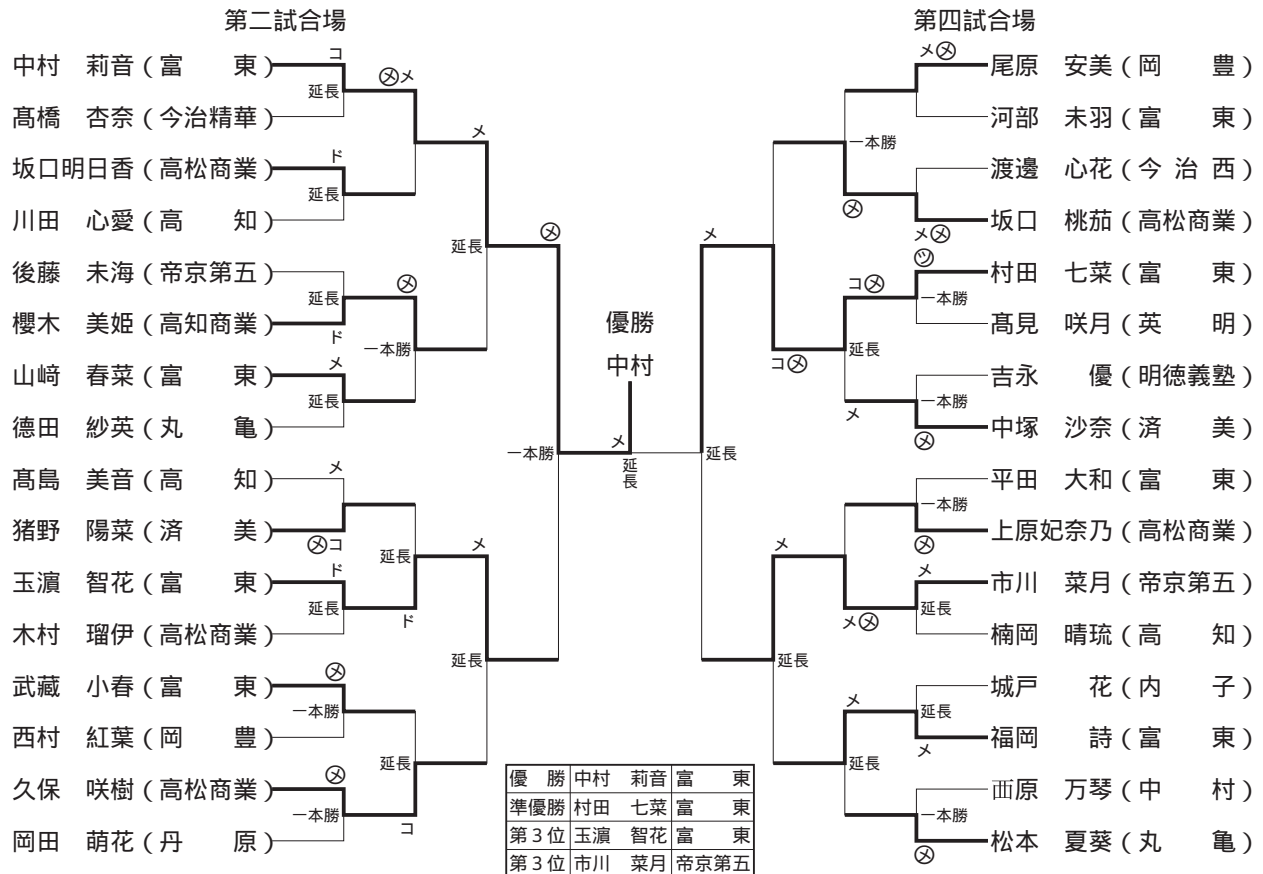

◎第 32 回全国高等学校剣道選抜大会

令 5. 3. 26 ~ 28 於 春日井市総合体育館

<男子団体トーナメント> 1回戦

校名	先	次	中	副	大	対戦結果
城 北 (徳島)	篠原	橋本	永濱	藏本	近藤	$\frac{1}{1}$
	×	×	▲	×	$\textcircled{\times}$ 一本勝	
久 御 山 (京都)	工藤	鈴木	高島	谷山	豊嶋	$\frac{0}{0}$
	×	×	×	×	×	

2回戦

校名	先	次	中	副	大	対戦結果
城 北 (徳島)	篠原	橋本	永濱	藏本	近藤	$\frac{0}{0}$
	×	×	×	$\textcircled{\times}$ 一本勝	×	
和 歌 山 工 業 (和歌山)	森下	久世	光岡	中石	木村	$\frac{1}{1}$
	×	×	×	×	×	

<女子団体トーナメント> 1回戦

校名	先	次	中	副	大	対戦結果
桜 ヶ 丘 (山口)	茂刈	植木	中福山	副志熊	大桐山	$\frac{0}{0}$
	×	×	×	×	$\textcircled{\times}$ 一本勝	
富 岡 東 (徳島)	平田	村田	岩佐	武藏	中村	$\frac{1}{1}$
	▲	×	×	×	×	

2回戦

校名	先	次	中	副	大	対戦結果
島 原 (長崎)	山田	峯	中寄田	副久田	大寺川	$\frac{2}{3}$
	×	×	$\textcircled{\times}$ 一本勝	$\textcircled{\times}$ ×	×	
富 岡 東 (徳島)	村田	岩佐	玉濱	平田	中村	$\frac{0}{0}$
	×	×	×	×	×	



今見つめるのは
城東高校 3年 堀家ひなた

◎令和5年度徳島県高等学校総合体育大会剣道競技

令5.6.2 於 鳴門・大塚スポーツパーク ソイジョイ武道館

<男子団体トーナメント>

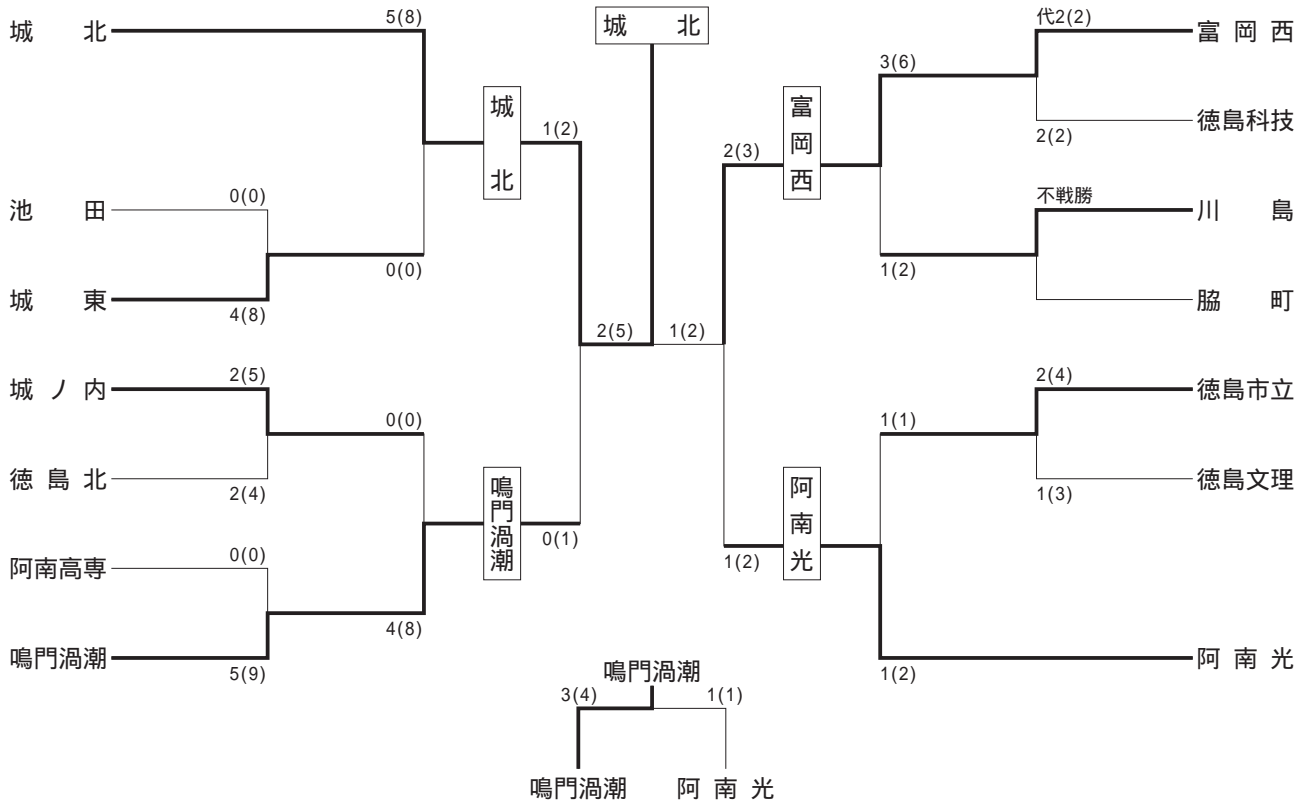

<女子団体トーナメント>

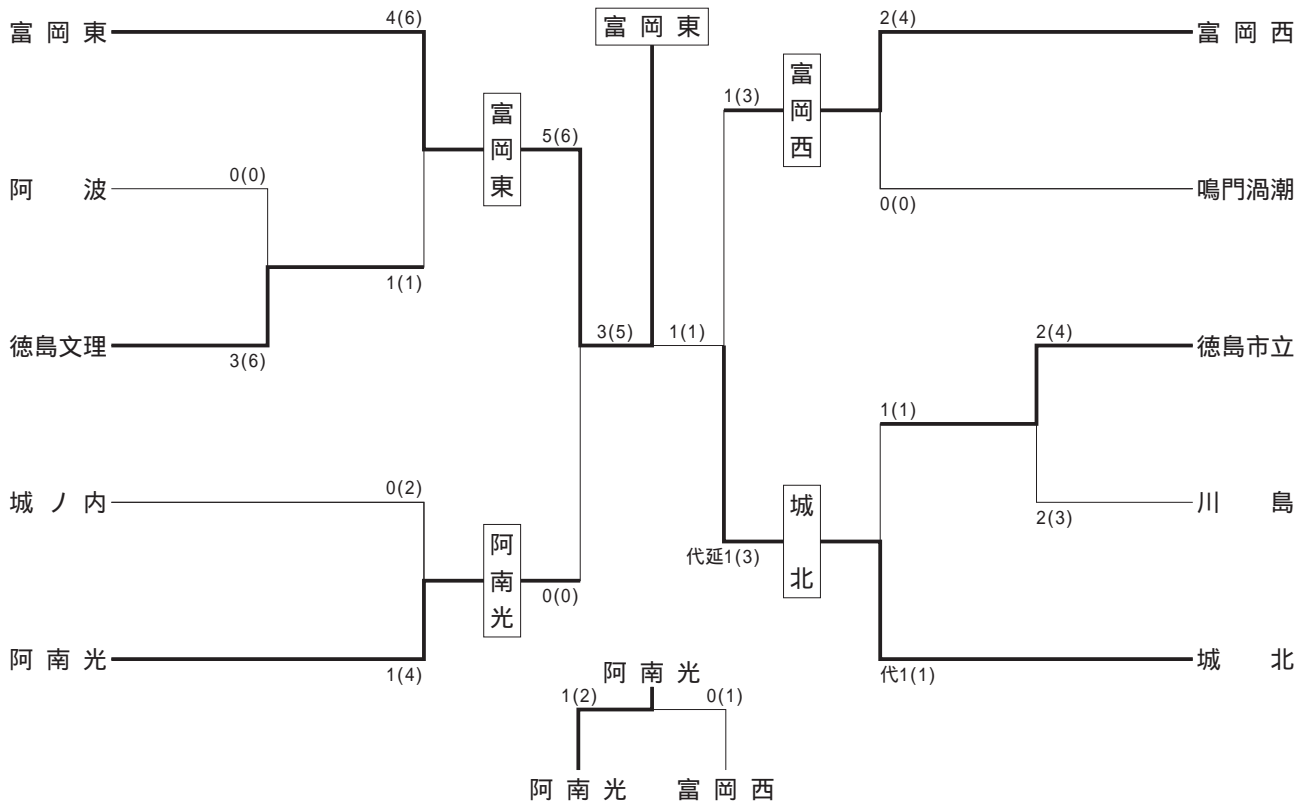

<男子団体>

準決勝

校名	先	次	中	副	大	代	勝数	本
城北	篠原	橋本	永濱	藏本	近藤		1	2
	⊗ 一本勝	×	⊖	×	×			
鳴門渦潮	撫養	井川	受川	米田	徳永		0	1
			Ⓣ					

準決勝

校名	先	次	中	副	大	代	勝数	本
富岡西	細川	本庄	川口	桑原	羽坂		2	3
	Ⓣ	⊗ 一本勝	⊗ 一本勝	⊗ 一本勝	×			
阿南光	吉岡	山下	中野	玉垣	島田		1	2
	×	Ⓣ		Ⓣ				

決勝

校名	先	次	中	副	大	代	勝数	本
城北	篠原	橋本	永濱	藏本	近藤		2	5
	⊗ 一本勝	×	⊗ ×	Ⓣ ×	Ⓣ			
富岡西	細川	本庄	川口	桑原	羽坂		1	2
	⊗				×			

順位決定戦

校名	先	次	中	副	大	代	勝数	本
鳴門渦潮	撫養	中根	受川	入江	徳永		3	4
	⊗ コ			⊗ 一本勝	⊗ 一本勝			
阿南光	吉岡	村橋	中野	岡	島田		1	1
		×	⊗ 一本勝	⊗ 一本勝	⊗ 一本勝			

優勝 城北高校
 準優勝 富岡西高校
 第3位 鳴門渦潮高校、阿南光高校

<女子団体>

準決勝

校名	先	次	中	副	大	代	勝数	本
富岡東	村田	玉濱	平田	岩佐	中村		5	6
	⊖ 一本勝	⊖ 一本勝	⊗ 一本勝	⊗ コ	⊗ 一本勝			
阿南光	古賀	上村	阿井	入江	西崎		0	0

準決勝

校名	先	次	中	副	大	代	勝数	本
富岡西	山本	内田	金谷	山崎	田窪	田窪	1	3
	コ		メ			延 長		
城北	×	×		⊗ 一本勝	×	⊗	1	3
	⊗		⊗	Ⓣ				
城北	赤池	村田	近藤	國見	小山田	小山田	0	1
					⊗			

決勝

校名	先	次	中	副	大	代	勝数	本
富岡東	村田	玉濱	平田	岩佐	中村		3	5
	⊖ ×			⊗ コ	⊗ 一本勝			
城北	赤池	村田	近藤	國見	小山田		1	1
			⊗ 一本勝		⊗ 一本勝			

順位決定戦

校名	先	次	中	副	大	代	勝数	本
阿南光	古賀	上村	阿井	入江	西崎		1	2
	⊗ 一本勝				×			
富岡西	山本	内田	金谷	山崎	田窪		0	1
		×	×	×	⊗			

優勝 富岡東高校
 準優勝 城北高校
 第3位 阿南光高校、富岡西高校

<男子個人戦組み合わせ>

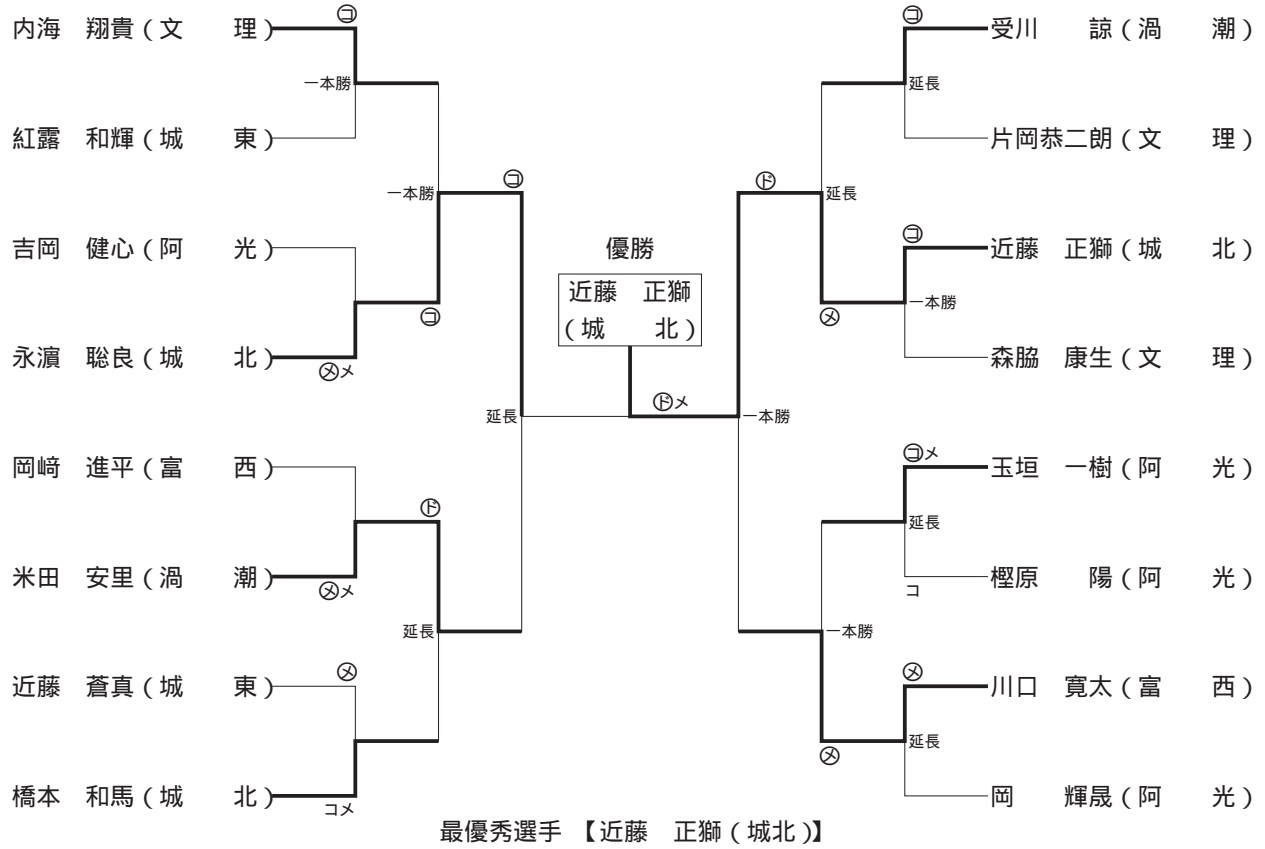

<女子個人戦組み合わせ>

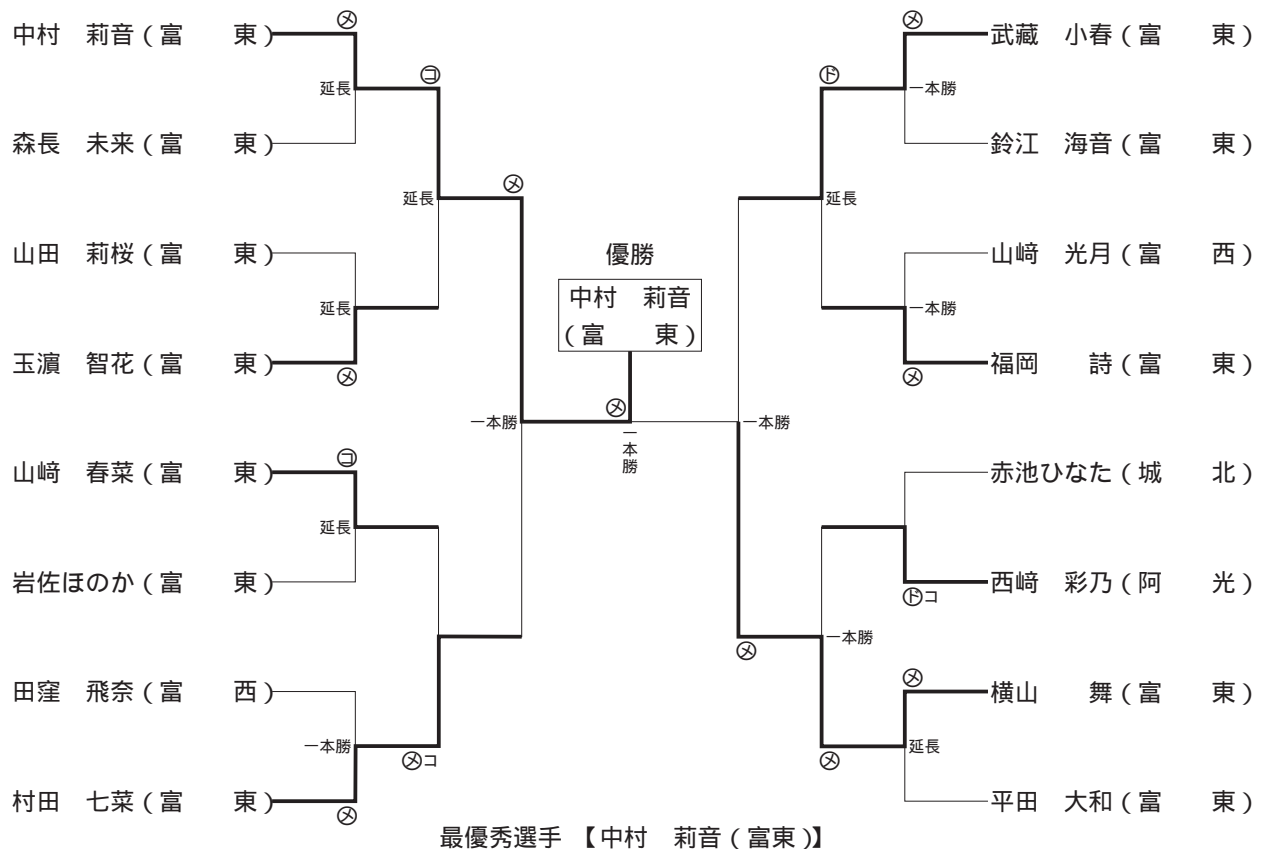

◎令和5年度四国高等学校剣道選手権大会

令5.6.17・18 於 藍住町町民体育館

<男子団体予選リーグ>

A	琴 平	高知商業	鳴門渦潮	今治精華	勝 点	勝 者 数	取得本数	順 位
琴 平		$\frac{3}{2}$	$\frac{1}{1}$	$\frac{2}{1}$	2.5	4	6	1
高知商業	$\frac{3}{2}$		$\frac{1}{0}$	$\frac{2}{2}$	1.5	4	6	2
鳴門渦潮	$\frac{0}{0}$	$\frac{4}{2}$		$\frac{1}{1}$	1	3	5	4
今治精華	$\frac{1}{0}$	$\frac{1}{1}$	$\frac{3}{3}$		1	4	5	3

B	新 田	富 岡 西	明德義塾	高松商業	勝 点	勝 者 数	取得本数	順 位
新 田		$\frac{3}{1}$	$\frac{2}{1}$	$\frac{0}{0}$	1	2	5	4
富 岡 西	$\frac{3}{2}$		$\frac{0}{0}$	$\frac{0}{0}$	1.5	2	3	3
明德義塾	$\frac{1}{1}$	$\frac{1}{1}$		$\frac{1}{1}$	1.5	3	3	2
高松商業	$\frac{1}{1}$	$\frac{0}{0}$	$\frac{1}{1}$		2	2	2	1

C	高 知	濟 美	丸 亀	阿南光	勝 点	勝 者 数	取得本数	順 位
高 知		$\frac{2}{1}$	$\frac{4}{2}$	$\frac{2}{1}$	2	4	8	2
濟 美	$\frac{4}{2}$		$\frac{10}{5}$	$\frac{4}{4}$	3	11	18	1
丸 亀	$\frac{1}{0}$	$\frac{0}{0}$		$\frac{0}{0}$	0	0	1	4
阿南光	$\frac{0}{0}$	$\frac{0}{0}$	$\frac{1}{1}$		1	1	1	3

D	城 北	高松南	帝京第五	岡 豊	勝 点	勝 者 数	取得本数	順 位
城 北		$\frac{4}{3}$	$\frac{1}{1}$	$\frac{2}{1}$	3	5	7	1
高松南	$\frac{2}{2}$		$\frac{0}{0}$	$\frac{4}{2}$	0.5	4	6	3
帝京第五	$\frac{0}{0}$	$\frac{6}{4}$		$\frac{2}{2}$	2	6	8	2
岡 豊	$\frac{1}{1}$	$\frac{4}{2}$	$\frac{1}{1}$		0.5	4	6	3

<女子団体予選リーグ>

A	富岡東	済美	丸亀	明德義塾	勝点	勝者数	取得本数	順位
富岡東		$\frac{4}{2}$	$\frac{3}{2}$	$\frac{2}{2}$	3	6	9	1
済美	$\frac{0}{0}$		$\frac{2}{2}$	$\frac{7}{3}$	2	5	9	2
丸亀	$\frac{1}{1}$	$\frac{0}{0}$		$\frac{1}{1}$	0.5	2	2	3
明德義塾	$\frac{0}{0}$	$\frac{1}{0}$	$\frac{1}{1}$		0.5	1	2	4

B	高知	琴平	丹原	富岡西	勝点	勝者数	取得本数	順位
高知		$\frac{3}{2}$	$\frac{7}{4}$	$\frac{3}{2}$	3	8	13	1
琴平	$\frac{2}{1}$		$\frac{1}{1}$	$\frac{4}{2}$	1	4	7	3
丹原	$\frac{1}{0}$	$\frac{2}{2}$		$\frac{2}{2}$	2	4	5	2
富岡西	$\frac{0}{0}$	$\frac{2}{0}$	$\frac{1}{1}$		0	1	3	4

C	今治精華	城北	岡豊	高松南	勝点	勝者数	取得本数	順位
今治精華		$\frac{4}{2}$	$\frac{0}{0}$	$\frac{3}{2}$	2.5	4	7	1
城北	$\frac{1}{1}$		$\frac{0}{0}$	$\frac{3}{2}$	1	3	4	3
岡豊	$\frac{0}{0}$	$\frac{3}{2}$		$\frac{3}{2}$	2.5	4	6	2
高松南	$\frac{0}{0}$	$\frac{2}{1}$	$\frac{2}{1}$		0	2	4	4

D	高松商業	高知商業	阿南光	今治西	勝点	勝者数	取得本数	順位
高松商業		$\frac{0}{0}$	$\frac{4}{3}$	$\frac{5}{2}$	2.5	5	9	1
高知商業	$\frac{0}{0}$		$\frac{4}{2}$	$\frac{5}{2}$	2.5	4	9	2
阿南光	$\frac{0}{0}$	$\frac{1}{0}$		$\frac{0}{0}$	0	0	1	4
今治西	$\frac{2}{1}$	$\frac{2}{1}$	$\frac{2}{1}$		1	3	6	3

<男子団体戦決勝トーナメント>

準決勝

校名	先	次	中	副	大	代	勝数	本
琴平	新海	新晃	中山	須和	井上		2	3
済美	×	⊗ 一本勝	×	×	メメ			
城北	俣野	児島	城戸	渡邊	大西		0	1
					Ⓣ			

準決勝

校名	先	次	中	副	大	代	勝数	本
高松商業	溝渕	松原	椎崎	安田	井出		0	0
城北	×	⊗ 一本勝	⊗ 一本勝	×	×			
	篠原	橋本	永濱	渡邊	近藤		2	2

決勝

校名	先	次	中	副	大	代	勝数	本
琴平	新海	新晃	中山	須和	井上		2	2
城北	⊗ 一本勝	×	▲ Ⓣ		⊗ 一本勝			
	篠原	橋本	永濱	渡邊	近藤		2	3
					Ⓣ			

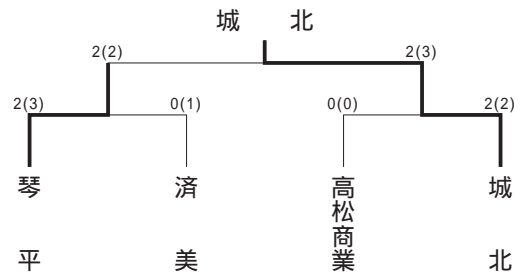

<女子団体戦決勝トーナメント>

準決勝

校名	先	次	中	副	大	代	勝数	本
富岡東	平田	村田	中山	岩佐	中村		3	5
高知	⊗ メ	⊗ 一本勝	▲ ⊗ メ	×	×			
	川田	西尾	濱田	高島	榑岡晴		0	0

準決勝

校名	先	次	中	副	大	代	勝数	本
今治精華	片山	高橋源	藤本	藤田	高橋杏		1	2
高松商業	×	×	×	⊗ 一本勝	⊗ 下			
	坂口明	上原	長尾	坂口桃	木村		1	1

決勝

校名	先	次	中	副	大	代	勝数	本
富岡東	平田	村田	中山	岩佐	中村	村田	1	1
今治精華	×	×	⊗ 一本勝	×	⊗ 一本勝	⊗		
	片山	高橋源	藤本	藤田	高橋杏	高橋杏	1	1

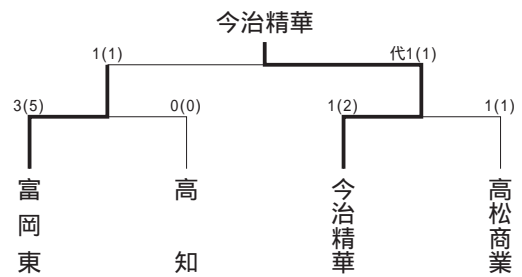

<男子個人戦組み合わせ>

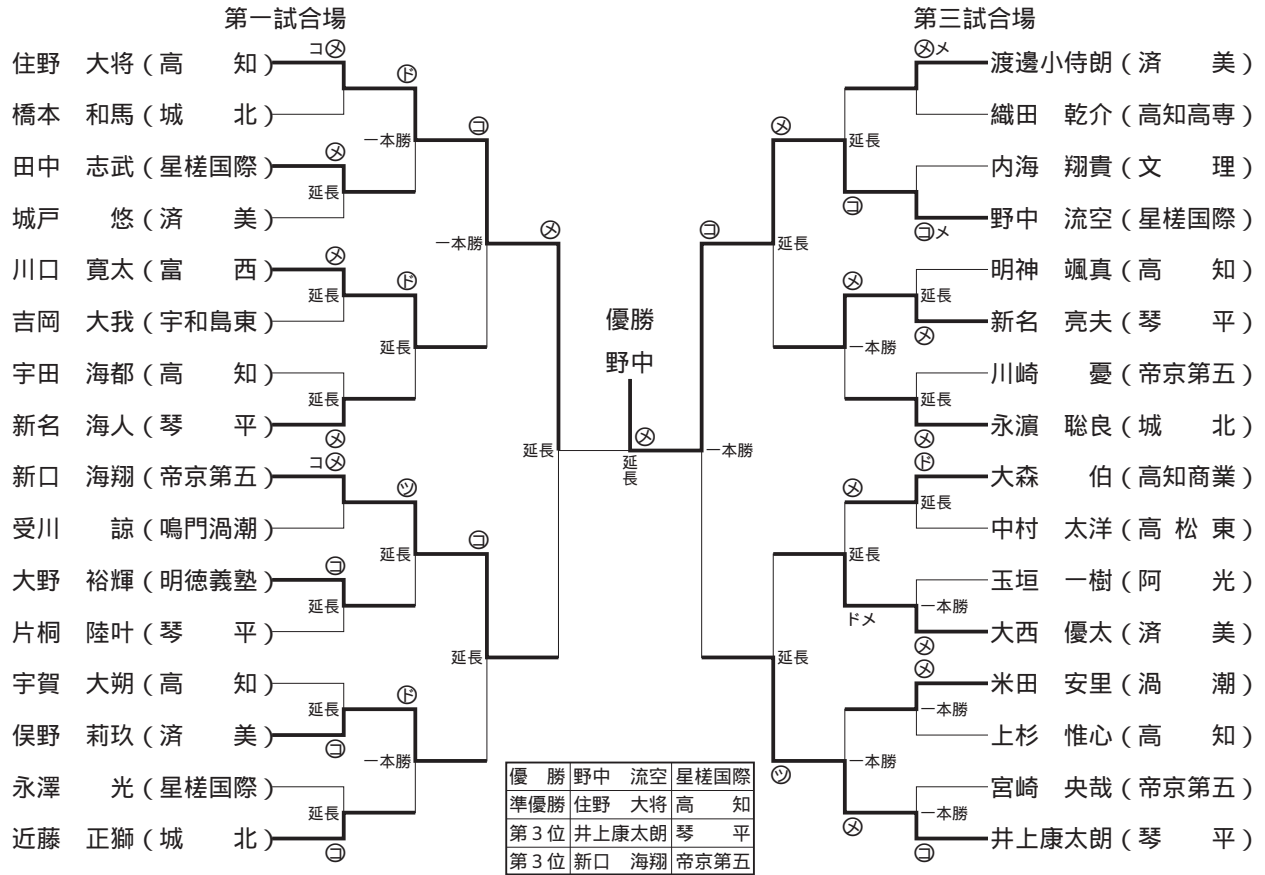

<女子個人戦組み合わせ>

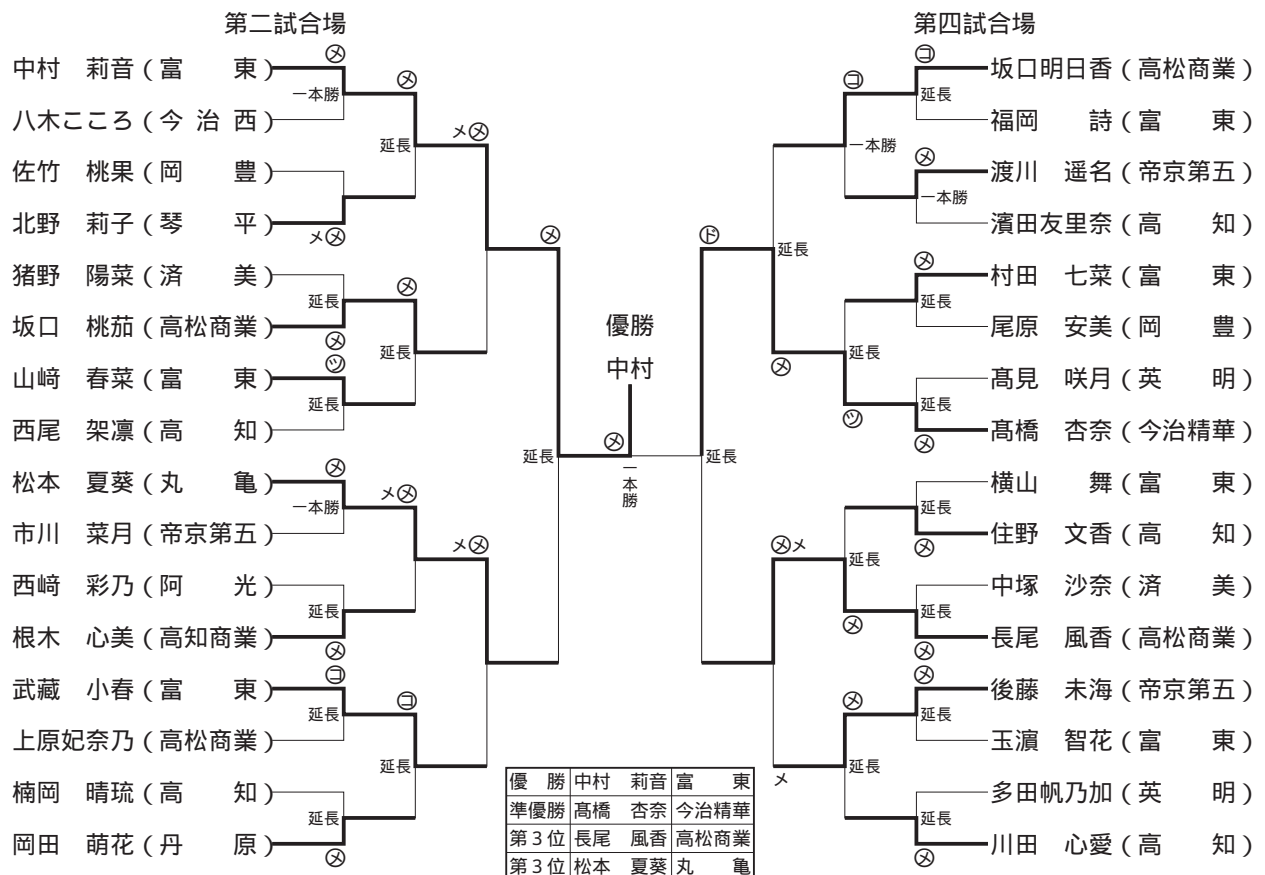

◎第70回全国高等学校総合体育大会

令5.8.3～6 於 よつ葉アリーナ十勝（帯広市総合体育館）

<男子団体予選リーグ>

Bリーグ	城 北	浜 名	山口鴻城	勝 点	勝 者 数	取得本数	順 位
城 北 (徳島)		$\triangle \frac{3}{1}$	$\triangle \frac{3}{0}$	0	1	6	3
浜 名 (静岡)	$\odot \frac{4}{2}$		$\odot \frac{5}{3}$	2	5	9	1
山口鴻城 (山口)	$\odot \frac{4}{1}$	$\triangle \frac{1}{0}$		1	1	5	2

学校名	先	次	中	副	大	取得本数 勝者数	勝敗
城 北 (徳島)	篠原	橋本	永濱	藏本	近藤	$\frac{3}{1}$	×
	×		×	Ⓣ			
浜 名 (静岡)	Ⓣ	Ⓣ	Ⓣ		Ⓣ	$\frac{4}{2}$	○
	井口	天野	前嶋	鈴木	藤江		

学校名	先	次	中	副	大	取得本数 勝者数	勝敗
城 北 (徳島)	篠原	橋本	永濱	藏本	近藤	$\frac{3}{0}$	×
	▲	⊗	×	⊗			
山口鴻城 (山口)	Ⓣ	×	Ⓣ	×		$\frac{4}{1}$	○
	▲	西浦	大田	阿部	園村		

<女子団体予選リーグ>

Kリーグ	富 岡 東	鈴 鹿	小牛田農林	勝 点	勝 者 数	取得本数	順 位
富 岡 東 (徳島)		$\triangle \frac{0}{0}$	$\odot \frac{4}{3}$	1	3	4	1
鈴 鹿 (三重)	$\odot \frac{1}{1}$		$\triangle \frac{2}{1}$	1	2	3	2
小牛田農林 (宮城)	$\triangle \frac{0}{0}$	$\odot \frac{3}{2}$		1	2	3	2

学校名	先	次	中	副	大	取得本数 勝者数	勝敗
富 岡 東 (徳島)	平田	村田	山田	岩佐	中村	$\frac{0}{0}$	×
	×		×	▲	×		
鈴 鹿 (三重)		⊗			▲	$\frac{1}{1}$	○
	浅岡	山本	奥村	喜多	伊藤		

学校名	先	次	中	副	大	取得本数 勝者数	勝敗
富 岡 東 (徳島)	平田	村田	山田	岩佐	中村	$\frac{4}{3}$	○
			⊗	⊗	⊗		
小牛田農林 (宮城)	×	×				$\frac{0}{0}$	×
	高橋	江面	瀬戸	儀間	千坂		

<女子団体決勝トーナメント>

1回戦

学校名	先	次	中	副	大	取得本数 勝者数	勝敗
富岡東 (徳島)	平田	村田	山田	岩佐	中村	1/1	×
	×	⊖		×			
健大高崎 (群馬)			メ Ⓣ		Ⓢ	3/2	○
	相田	杉久保	福田	久保谷	大駒		

<男子個人>

◆ 1回戦

永濱 聡良 (城北) — ⊗ 水口 快 (長崎南山)
延長

◆ 2回戦

近藤 正獅 (城北) — ⊗ 井上 響喜 (横田)

<女子個人>

◆ 1回戦

横山 舞 (富東) — ⊗ 櫻田 彩華 (盛岡白百合)
延長

◆ 2回戦

中村 莉音 (富東) ⊗ — 堀内 葵 (仙台)
一本勝

◆ 3回戦

中村 莉音 (富東) — ⊖ 大越 心 (日体大桜華)
一本勝

◎令和5年度第57回徳島県高等学校剣道選手権大会 令5.11.12 於 鳴門ソイジョイ武道館

<男子個人 出場選手79名> (ベスト16)

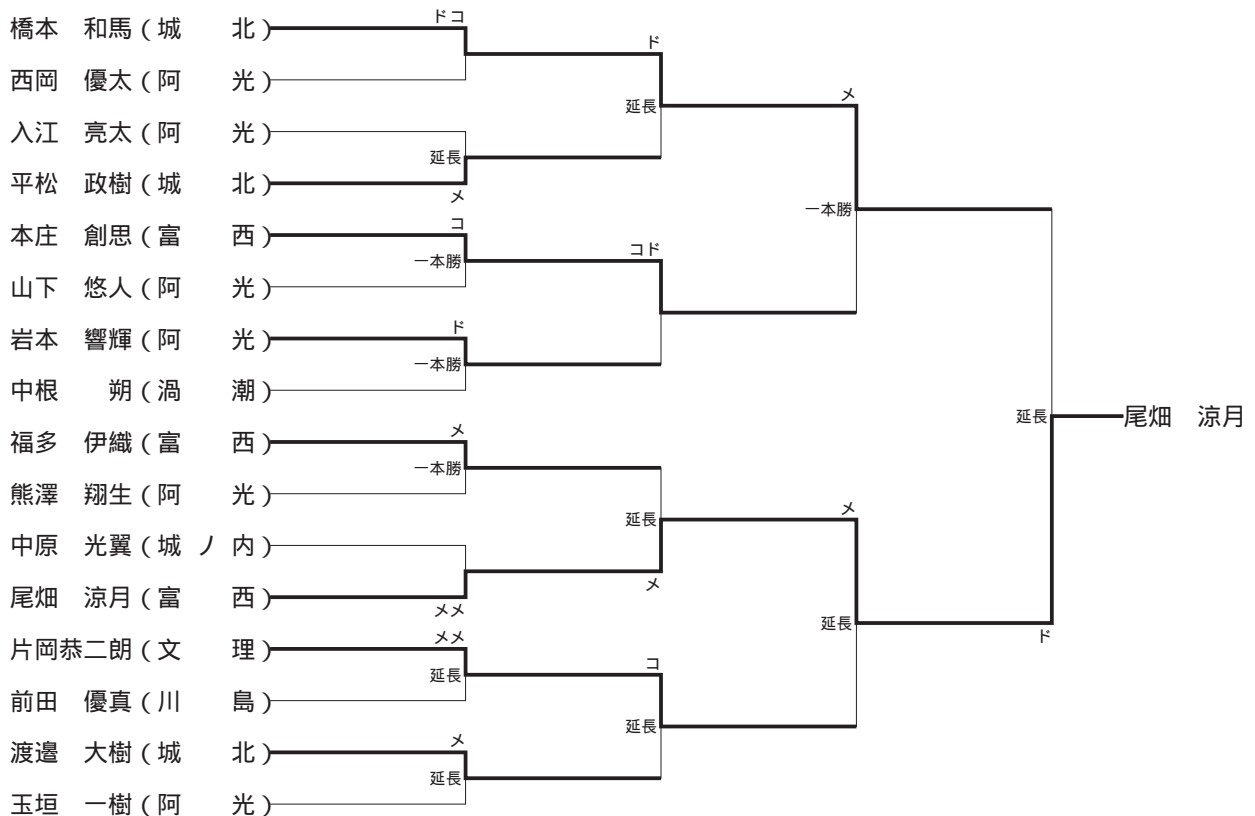

<女子個人 出場選手 55名> (ベスト 16)

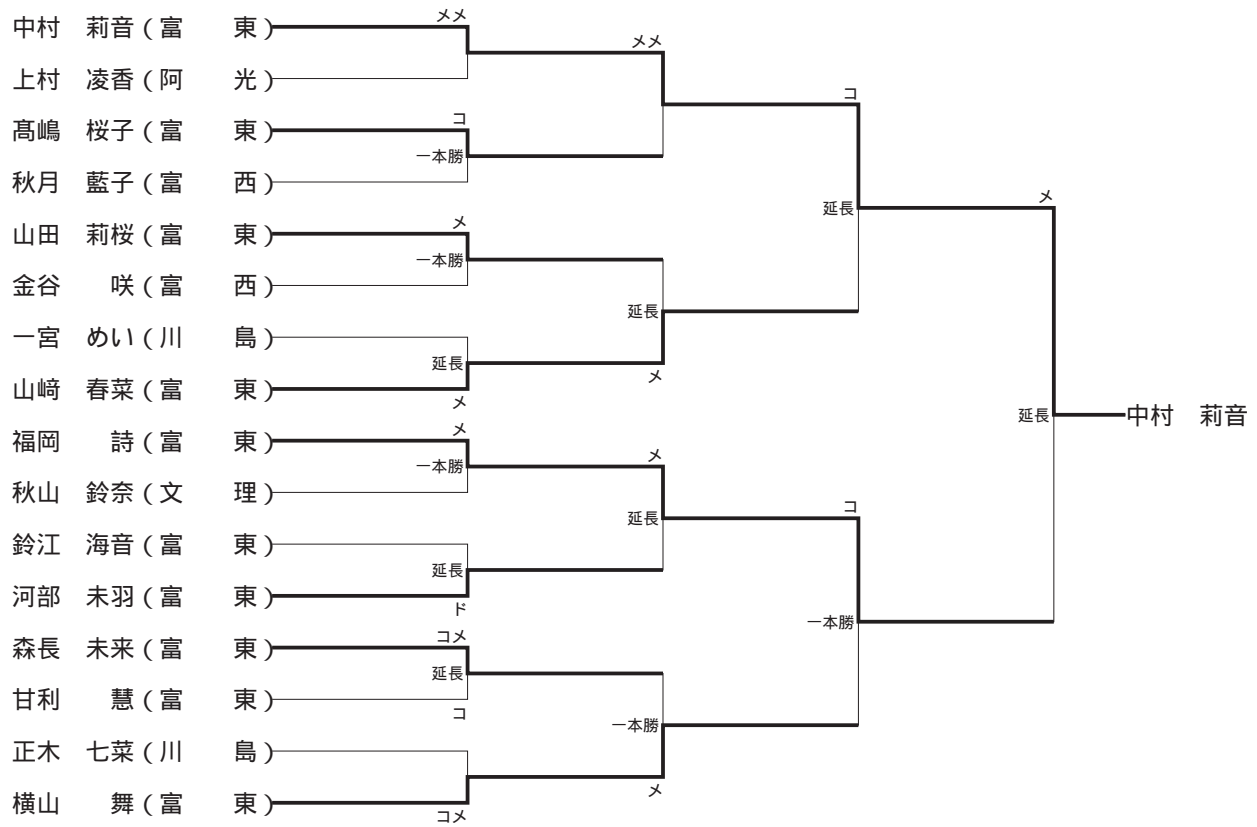

◎第 68 回男子・第 58 回女子徳島県高等学校剣道新人大会 兼 全国選抜大会県予選会

令 5. 11. 25 於 鳴門・大塚スポーツパーク ソイジョイ武道館

<男子の部団体>

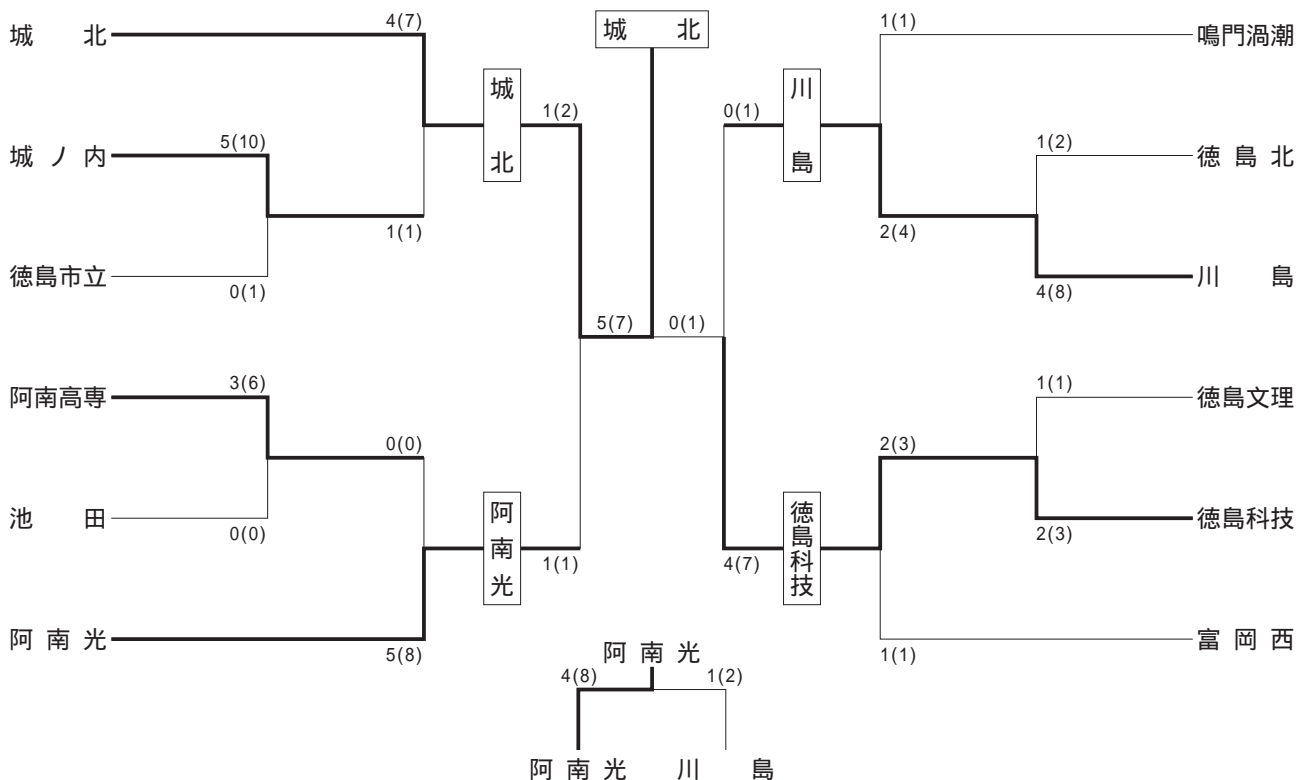

<女子の部団体>

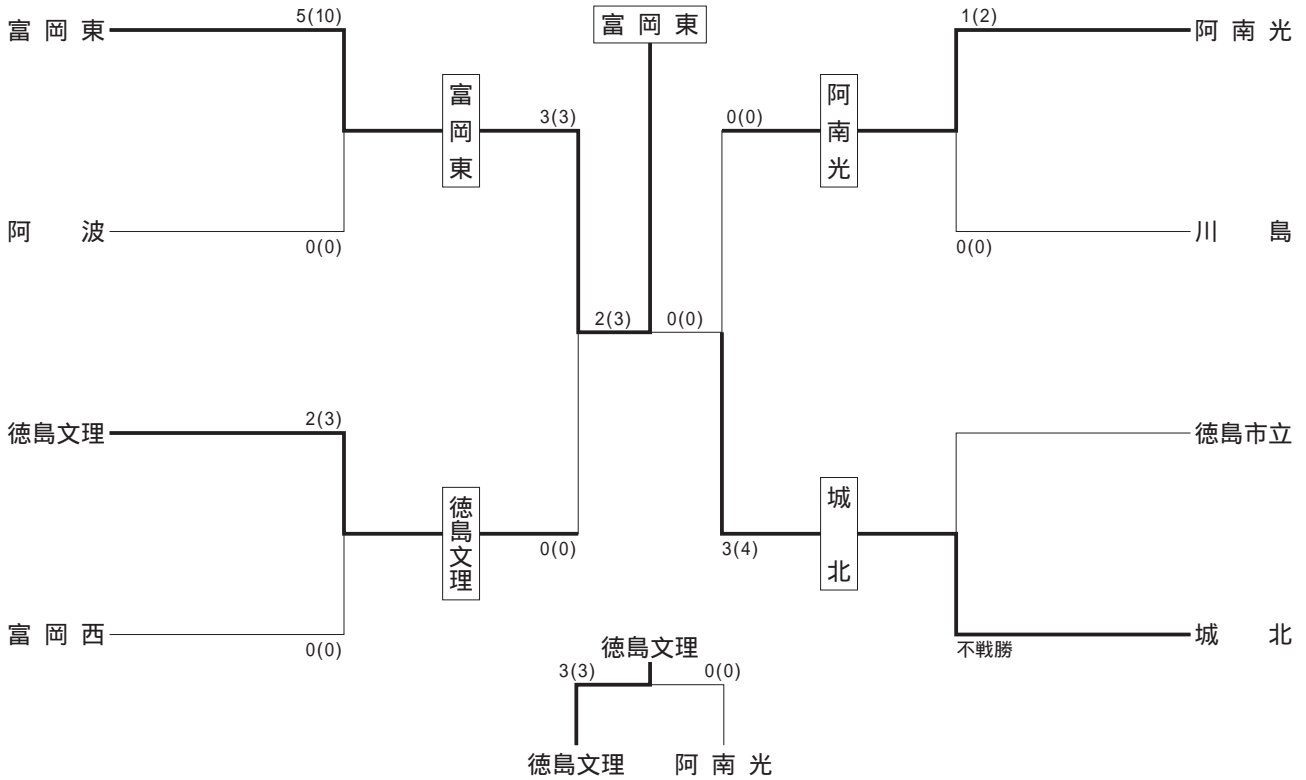

試合成績 男子の部

準決勝

校名	先	次	中	副	大	代	勝数	本
城北	平松	渡邊	橋本	藏本	篠原		1	2
	×	⊗ ×	一本勝 ⊖	×	×			
阿南光	和泉	岩本	玉垣	西岡	山下		1	1
	⊖		一本勝	▲				

準決勝

校名	先	次	中	副	大	代	勝数	本
川島	逢坂	北尾	大塚	藤井	前田		0	1
		⊗	一本勝 ⊖		×			
徳島科技	真田	次原	入江	七條	三宅		4	7
	メ ⊗	メ コ	一本勝 ⊖	メ ⊗				

決勝

校名	先	次	中	副	大	代	勝数	本
城北	多田	渡邊	橋本	藏本	篠原		5	7
	メ メ	⊗ ×	⊗ 一本勝	⊖ 一本勝	⊗ 一本勝			
徳島科技	真田	次原	入江	七條	三宅		0	1
	⊖		一本勝	一本勝	一本勝			

順位決定戦

校名	先	次	中	副	大	代	勝数	本
阿南光	入江	吉岡	玉垣	西岡	山下		4	8
	⊗ ⊖	⊗ ×	▲ 一本勝 ⊖	⊗ ×	▲ ⊖			
川島	逢坂	北尾	大塚	藤井	前田		1	2
	ト		一本勝 ⊗					

- 優勝 城北高校
- 準優勝 徳島科学技術高校
- 第3位 阿南光高校、川島高校

試合成績 女子の部

準決勝

校名	先	次	中	副	大	代	勝数	本
富岡東	森長	横山	山崎	福岡	中村		3	3
	×	⊗ 一本勝	⊗ 一本勝	×	⊖ 一本勝			
徳島文理	秋山	中村	小田	谷本	後藤		0	0

準決勝

校名	先	次	中	副	大	代	勝数	本
阿南光	山田	多田	山崎	森内	上村		0	0
		▲						
城北	×	⊗ 一本勝	×	×	⊗ 一本勝		3	4
	⊖	⊖			⊗			
城北	赤池	小柏美	佐藤	國見	近藤		3	4

決勝

校名	先	次	中	副	大	代	勝数	本
富岡東	森長	横山	山崎	福岡	中村		2	3
	⊗ ×				⊗ 一本勝			
城北	赤池	小柏美	佐藤	國見	近藤		0	0

順位決定戦

校名	先	次	中	副	大	代	勝数	本
徳島文理	秋山	中村	中谷本	小田	後藤		3	3
	⊗ 一本勝	⊗ 一本勝		⊗ 一本勝	×			
阿南光	山田	多田	山崎	森内	上村		0	0

優勝 富岡東高校
 準優勝 城北高校
 第3位 徳島文理高校、阿南光高校



め〜ん!!
 徳島市立高校 2年 森 悠



1本!
 鳴門渦潮高校 1年 原田 萌乃

弓 道

専門委員長 田 中 久 美



今年は無事にすべての大会を実施することができました。5月にコロナが5類に引き下げられたことをうけ、学年や男女を分けることなく大会を実施できるようになりました。観覧席に拍手と声援が戻り、コロナ禍以前の緊張感の中にも活気がある雰囲気をもどってきました。

県内各校の選手がお互いに刺激を与えあって切磋琢磨してくれることを期待しています。

競技成績を振り返ると、四国選手権では女子団体・富岡西が接戦を制して初優勝を果たしました。個人の部では、竹口晃一郎選手（渦潮）が決勝射詰競射の6本目までの中する見ごたえのある射を披露し、第2位に輝きました。男子団体予選では、篠原右京選手（市立）が皆中賞をおさめました。四国新人では、出場の男女8校中7校が予選を通過し、女子団体では徳島市立が8年ぶり3度目の優勝を果たしました。また、女子富岡西・城ノ内、

男子鳴門渦潮が第3位に入賞しました。惜しくも入賞を逃した男子池田は、森岡恵太選手が皆中賞をおさめました。そして、12月の全国選抜大会では、男子個人で船下遙久選手（城南）が決勝進出し5本目までの中、第4位入賞という素晴らしい成績で1年を締めくくってくれました。ブロック大会での予選通過状況をみると、県勢が着実に力をつけてきているように感じます。試合結果をみても、僅か1本が勝敗をわけていることも多く、さらに上位を狙える可能性も感じます。日常の練習では、量的なものだけではなく質的なことも意識して取り組み、技術力・精神力をさらに磨いてください。

弓道の要諦は「至誠」と「礼節」です。礼儀を重んじ、節度を身につけ、誠を尽くし、己に打ち勝つ人間育成を通して、選手育成をしていくことが弓の道です。世の中の状況が厳しい時こそ、このことを忘れずに活動をしていきたいと思います。

今後とも弓道専門部に対してよりいっそうのご指導をお願いしたいと思います。

◎県高校総体 令5.6.3～5 於 鳴門・大塚スポーツパーク弓道場

＜団体予選＞ 40射 上位6校決勝リーグ進出

＜男 子＞

1	鳴門渦潮	26中	11	富岡東	12中
2	徳島科技	23中	11	名西	12中
3	城東	19中	13	徳島北	11中
4	阿波	17中	13	脇町	11中
4	徳島市立	17中	15	鳴門	10中
6	城ノ内	16中	16	城南	9中
7	池田	15中	16	小松島西	9中
8	阿南高専	14中	18	池田三好	7中
8	つるぎ	14中	19	那賀	6中
10	城北	13中			

＜女 子＞

1	富岡西	27中	10	鳴門渦潮	14中
2	徳島市立	21中	12	城南	13中
3	小松島西	20中	12	徳島北	13中
4	徳島科技	18中	14	那賀	12中
4	城ノ内	18中	14	徳島商	12中
4	阿波	18中	14	池田	12中
7	富岡東	16中	17	鳴門	11中
7	城北	16中	18	城東	10中
7	つるぎ	16中	19	脇町	8中
10	名西	14中	20	阿南高専	5中

＜団体戦決勝リーグ＞

＜男 子＞

校名	1鳴門渦潮	2徳島科技	3城東	4阿波	5徳島市立	6城ノ内	勝	負	的中数	順位
1 鳴門渦潮		○ 14	× 10	○ 16	○ 15	○ 10	4	1	65	1
2 徳島科技	× 13		○ 13	× 9	○ 12	× 8	2	3	55	3
3 城東	○ 11	× 11		○ 11	× 11	× 9	2	3	53(2)	5
4 阿波	× 12	○ 10	× 7		× 11	× 9	1	4	49	6
5 徳島市立	× 10	× 10	○ 12	○ 12		× 9+2	2	3	53(3)	4
6 城ノ内	× 9	○ 10	○ 10	○ 10	○ 9+4		4	1	48	2

<女子>

校名	1富岡西	2徳島市立	3小松島西	4徳島科技	5城ノ内	6阿波	勝	負	的中数	順位
1富岡西		× 10	○ 12	○ 14	○ 12+4	○ 11	4	1	59	2
2徳島市立	○ 12		○ 16	○ 13	○ 10	○ 12	5	0	63	1
3小松島西	× 9	× 11		× 4	○ 12	○ 11	2	3	47	3
4徳島科技	× 11	× 10	○ 11		× 10	× 8	1	4	50	5
5城ノ内	× 12+3	× 6	× 11	○ 11		× 9+3	1	4	49	6
6阿波	× 7	× 11	× 10	○ 9	○ 9+4		2	3	46	4

<団体戦成績>

<男子>

優勝 鳴門渦潮
 2位 城ノ内
 3位 徳島科技
 4位 徳島市立
 5位 城東
 6位 阿波

<女子>

優勝 徳島市立
 2位 富岡西
 3位 小松島西
 4位 阿波
 5位 徳島科技
 6位 城ノ内

<射技優秀校>

<男子> 鳴門渦潮

<女子> 徳島市立

<個人戦> 予選通過者から (予選 4射3中以上)

※6位は遠近競射による

<男子>

準決勝 決勝

鈴木陽人(富東) ○××○
 宮本泰地(城東) ○○××
 藤岡怜央(城内) ○○×○ ○×
 松尾蒼士(渦潮) ○○○○ ○○○○×○○
 三原直樹(渦潮) ○○××
 竹口晃一郎(渦潮) ○○×○ ○○○○×○×
 上西康太(渦潮) ××××
 石丸紘大(池田) ○○○○ ○○×
 金一純平(那賀) ○××○
 藤川僚太郎(科技) ○×○×
 小山圭太(科技) ×○○○×

準決勝 決勝

藤井勇喜(阿波) ○×××
 山田怜音(渦潮) ×○○○×
 佐藤正理(脇町) ×○×○
 小林隆友(科技) ××○○
 近藤仁(城北) ○○○○×
 濱中翔燿(徳市) ○×○×
 植野泰地(徳商) ○×××
 古家野仁一朗(科技) ○○×○×
 山崎翔太(科技) ××××
 藤川宏徒(渦潮) ○○○○ ○○○○××

<個人戦> 予選通過者から(予選 4射3中以上)

<女子>		準決勝	決勝 ※2、3位、5、6位は遠近競射による	準決勝	決勝
亀島 叶葉 (富 東)	××○×			瀬戸 茉幌 (つるぎ)	××○○
上田 遥 (那 賀)	××○○			大西 陽向 (池 田)	××○○
佐野 成美 (松 西)	××○○			林 未来 (鳴 門)	○×××
橋口 舞綺 (松 西)	××××			山口 有夢 (富 東)	○×○○ ×
中村 里菜 (富 西)	×○×○			三次 真央 (城 南)	××××
小崎 由菜 (富 西)	○×○×			大野 真奈 (城 内)	××○×
上田 明莉 (徳 市)	○○○× ○×			日和田慧果 (阿 波)	××××
齋藤ひさの (徳 市)	×○○×			阿部夕希乃 (脇 町)	××××
乾 萌花 (城 内)	○○○○ ○○			住友 千渚 (徳 市)	××××
有持 百華 (城 内)	××××			遠藤 未来 (富 西)	○○×○ ○×
村上 杏樹 (徳 商)	○××○			濱田 琴海 (徳 商)	××××
宮本 幸 (徳 北)	×○○×			石園 佳穂 (富 東)	××○○
藤坂 美空 (渦 潮)	○×○×			坂本ひなた (富 東)	×○××
山根 彩琴 (城 北)	×○○×			佐竹亜里紗 (徳 北)	××××

<個人戦成績>

<男子>

- 優勝 松尾 蒼士 (渦 潮)
- 2位 竹口晃一郎 (渦 潮)
- 3位 藤川 宏徒 (渦 潮)
- 4位 石丸 紘大 (池 田)
- 5位 藤岡 怜央 (城 内)
- 6位 古家野仁一朗 (科 技)

<女子>

- 優勝 乾 萌花 (城 内)
- 2位 遠藤 未来 (富 西)
- 3位 上田 明莉 (徳 市)
- 4位 山口 有夢 (富 東)
- 5位 山根 彩琴 (城 東)
- 6位 齋藤 ひさの (徳 市)

<最優秀選手>

<男子> 竹口晃一郎 (渦 潮)

<女子> 小崎 由菜 (富 西)

◎四国高等学校弓道選手権 令 5. 6. 17・18 於 愛媛県総合運動公園弓道場

<団体戦予選> 40射 上位8校決勝トーナメント進出 (同中の場合は競射による。)

<男子>

8 徳島市立	21中	競射による	失格
11 鳴門渦潮	20中		失格
13 城ノ内	17中		失格
14 徳島科技	16中		失格

<女子>

2 富岡西	24中	通過
3 小松島西	23中	通過
3 徳島市立	23中	通過
7 阿波	20中	通過

<団体戦決勝トーナメント> 20射

<女子>

準々決勝		準決勝	
小松島西	12+3 - 12+5	富岡西	12 - 11 松山南 (愛媛)
徳島市立	12 - 13	決勝	
阿波	8 - 10	富岡西	12+3+4 - 12+3+2 坂出 (香川)

<団体戦成績>

<男子>

優勝 丸亀城西 (香川)
 2位 松山南 (愛媛)
 3位 土佐 (高知)
 3位 今治工業 (愛媛)

<女子>

優勝 富岡西 (徳島)
 2位 坂出 (香川)
 3位 西条 (愛媛)
 3位 松山南 (愛媛)

<皆中賞> 篠原 右京 (徳市)

<個人戦>

<男子>

	<予選>	
	8射	
松尾 蒼士 (渦潮)	5中	通過
竹口晃一郎 (渦潮)	7中	通過
藤川 宏徒 (渦潮)	0中	失格
石丸 紘大 (池田)	4中	失格
藤岡 怜央 (城内)	4中	失格
古家野仁一朗 (科 技)	3中	失格

<準決勝>

4射
 3中 通過
 3中 通過

<決勝>

射詰
 ○○×
 ○○○○○○××

<女子>

	<予選>	
	8射	
乾 萌花 (城内)	1中	失格
遠藤 未来 (富西)	4中	失格
上田 明莉 (徳市)	3中	失格
山口 有夢 (富東)	0中	失格
山根 彩琴 (城北)	3中	失格
齋藤ひさの (徳市)	4中	失格

<準決勝>

4射

<決勝>

射詰

<個人戦成績>

<男子>

第2位 竹口 晃一郎 (渦潮)

◎全国高校総体 令5. 8. 3～6 於 真駒内セキスイハイムアイスアリーナ特設弓道場

<団体戦予選> 20射 上位32校通過

<男子>

鳴門渦潮 14中 通過

<女子>

徳島市立 11中 通過

<団体戦決勝トーナメント>

<男子>

1回戦
 鳴門渦潮 11 + 2 - 11 + 3 佐原 (千葉)

<女子>

1回戦
 徳島市立 10 - 17 祐誠 (福岡)

<個人戦予選> 4射

<男子>

松尾 蒼士 (渦潮) 4中 通過
 竹口晃一郎 (渦潮) 3中 通過

<個人戦予選> 4射

<女子>

乾 萌花 (城内) 1中 失格
 遠藤 未来 (富西) 0中 失格

<準決勝>

松尾 蒼士 (渦潮) 2中 失格
 竹口晃一郎 (渦潮) 4中 通過

<決勝>

× 順位なし

◎県高等学校遠の選手権 令5. 7. 15 於 鳴門・大塚スポーツパーク弓道場

<団体戦予選> 24射 上位4チーム通過

<男子>

1 徳島科技A	16中	9 徳島市立B	7中
2 阿波	13中	11 富岡西	6中
3 徳島科技B	10中	11 つるぎ	6中
3 徳島市立A	10中	13 小松島西	4中
3 徳島北	10中	13 城東	4中
3 城南	10中	15 名西	3中
7 鳴門渦潮A	9中	15 富岡東	3中
8 鳴門渦潮B	8中	15 池田三好	3中
9 池田A	7中		

<女子>

1 徳島市立A	19中	13 城南A	5中
2 徳島市立B	13中	13 富岡東B	5中
3 鳴門渦潮A	12中	13 阿波B	5中
4 富岡西A	10中	17 名西	4中
4 富岡西B	10中	17 徳島科技A	4中
6 城ノ内A	8中	17 富岡東A	4中
6 阿波A	8中	17 城北B	4中
6 徳島科技B	8中	17 つるぎ	4中
9 城南B	7中	22 池田A	3中
9 城東	7中	22 徳島北	3中
9 鳴門渦潮B	7中	22 小松島西A	3中
12 城北A	6中	22 池田B	3中
13 小松島西B	5中	22 城ノ内B	3中

<団体戦決勝トーナメント> 12射

<男子>

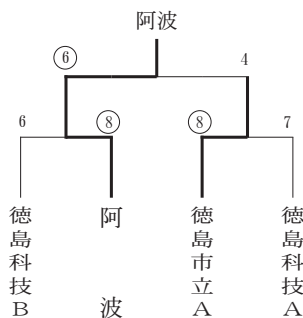

<女子>

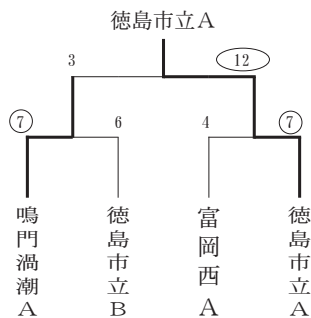

<団体戦成績>

<男子>

優勝	阿波
2位	徳島市立A
3位	徳島科技A
3位	徳島科技B

<女子>

優勝	徳島市立A
2位	鳴門渦潮A
3位	徳島市立B
3位	富岡西A

<個人戦>

<男子>

大野 蒼空 (徳市)	7中	×○
小山 圭太 (科技)	7中	××
藤川 怜央 (阿波)	6中	} 3・4位遠近競射
折野 侑志 (阿波)	6中	
小林 隆友 (科技)	5中	} 5位遠近競射
濱田 竜乃介 (徳北)	5中	
船下 遙久 (城南)	5中	
上西 康太 (渦潮)	5中	

<予選>

8射 <決勝>

<予選>

8射 <決勝>

<女子>

齋藤ひさの (徳市)	7中	} 2~5位遠近競射
植松 瑞季 (城内)	6中	
四宮 紗綾 (富西)	6中	
藤井 まや (徳市)	6中	
泉谷 怜 (徳市)	6中	
櫻井 綾音 (徳市)	6中	

<個人戦成績>

<男子>

優勝	大野 蒼空	(徳市)
2位	小山 圭太	(科技)
3位	折野 侑志	(阿波)
4位	藤川 怜央	(阿波)
5位	上西 康太	(渦潮)

<女子>

優勝	齋藤 ひさの	(徳市)
2位	四宮 紗綾	(富西)
3位	藤井 まや	(徳市)
4位	泉谷 怜	(徳市)
5位	植松 瑞季	(城内)

◎県高校新人学年別 令 5. 9. 16 於 鳴門・大塚スポーツパーク弓道場

<1学年男子> 予選通過者から (4射2中以上)

	決勝	※5位は遠近競射による	決勝		
櫻間 悠大	(科技) ×○○○	○×○×	佐野 嘉紀	(富東) ××××	
武田 好誠	(徳商) ×○○×		寒藤 叶羽	(城北) ○×○×	
瀧下 将広	(徳商) ××××		森本 遼真	(城北) ××××	
植木 美晴	(阿波) ×○××		大屋敷 官明	(渦潮) ○○○×	○××
山崎 世絆	(渦潮) ×○○○	○×○○×	久米 虎太郎	(科技) ××××	
宇山 大慳	(富西) ××××		廣川 源	(つるぎ) ××××	
山伏 奏音	(つるぎ) ××○×		林 拓真	(城北) ○×××	
森岡 恵大	(池田) ○○○×	○×○○○	阿部 靖史	(富西) ×○○×	
小川 琉叶	(科技) ××○○				

<2学年男子> 予選通過者から (4射3中以上)

	決勝	※3~5位は遠近競射による	決勝	
齋藤 竜也	(城南) ○×○×		上西 康太	(渦潮) ×○○×
吉田 侑平	(徳北) ×○×○		柴田 修成	(科技) ××○×
並木 蓮音	(科技) ○○×○	○○	吉川 翔琉	(つるぎ) ××○×
山口 大翔	(池田) ○×○×		藤川 宏徒	(渦潮) ×○××
藤川 怜央	(阿波) ○○○×	○×	鈴木 陽人	(富東) ×○○×

<1学年女子> 予選通過者から (4射2中以上)

	決勝	※2~4位、5位は遠近競射による	決勝	
南 瑠璃	(城内) ××××		勝浦 愛弓	(徳商) ○×○○
松村 心釉	(阿波) ××○○		吉岡 彩花	(富東) ×××○
吉野真希奈	(城内) ×○○○		横関 愛央	(池田) ×○××
大島 みゆ	(阿波) ×××○		富田 渚紗	(富西) ××××
明松 凛	(渦潮) ○○××		櫻井 綾音	(徳市) ○○○○
藤田 来春	(徳市) ○×○×		漆原 千夏	(富東) ××××
小山 史加	(松西) ×○○○		泊 さくら	(城東) ××××
奥尾 咲希	(科技) ××○×		日野あおい	(科技) ××××
住友 千渚	(徳市) ×○×○		和田 楽々	(城北) ×○○×

<2学年女子> 予選通過者から (4射3中以上)

決勝		※2・3位、4・5位は遠近競射による		決勝	
稲井 虹夏(城内)	×○○×	中村 里菜(富西)	×○××		
西森 愛未瑠(科技)	○××○	四宮 紗綾(富西)	×××○		
甚田 夏希(城南)	○○××	忠津 果歩(高専)	×××○		
奥平 心瑚(名西)	○○○× ××	西木 菜那心(脇町)	×××○		
森 ちほみ(城東)	×○○○ ××	片山 藍風(城南)	×○○×		
大本 寧々(池田)	×○×○	上野 美咲(渦潮)	○×○○ ×○		

<成績>

1学年

<男子>

優勝	森岡 恵大(池田)
2位	山崎 世絆(渦潮)
3位	櫻間 悠大(科技)
4位	大屋 敷官明(渦潮)
5位	阿部 靖史(富西)

<女子>

優勝	櫻井 綾音(徳市)
2位	勝浦 愛弓(徳商)
3位	吉野 真希奈(城内)
4位	小山 史加(松西)
5位	住友 千渚(徳市)

2学年

<男子>

優勝	並木 蓮音(科技)
2位	藤川 怜央(阿波)
3位	上西 康太(渦潮)
4位	山口 大翔(池田)
5位	鈴木 陽人(富東)

<女子>

優勝	上野 美咲(渦潮)
2位	奥平 心瑚(名西)
3位	森 ちほみ(城東)
4位	片山 藍風(城南)
5位	西森 愛未瑠(科技)

◎全国高校選抜県予選 令 5. 11. 3・4 於 鳴門・大塚スポーツパーク弓道場

<団体戦予選> 24射 上位6校決勝リーグ進出

<男子>

1	城南	22中	10	徳島商	9中
2	池田	15中	10	名西	9中
3	鳴門渦潮	14中	10	脇町	9中
4	徳島科技	13中	13	城北	8中
5	徳島市立	11中	14	徳島北	7中
5	つるぎ	11中	14	富岡東	7中
5	城東	11中	16	小松島西	4中
8	富岡西	10中	17	那賀	1中
8	阿波	10中			

<女子>

1	徳島市立	17中	10	徳島商	9中
2	富岡西	14中	10	鳴門渦潮	9中
3	富岡東	12中	10	池田	9中
3	城北	12中	13	阿波	8中
5	徳島科技	11中	14	脇町	7中
5	城ノ内	11中	15	名西	6中
5	城南	11中	16	徳島北	5中
8	小松島西	10中	17	つるぎ	1中
8	城東	10中			

<団体戦決勝リーグ>

<男子>

校名	1城南	2池田	3鳴門渦潮	4徳島科技	5徳島市立	6つるぎ	勝	負	的中数	順位
1城南		○ 8	○ 9	× 7	× 8+3+2	○ 9	3	2	41	2
2池田	× 3		× 5	○ 9	○ 7	○ 8	3	2	32	3
3鳴門渦潮	× 7	○ 10		○ 10	○ 7	○ 10	4	1	44	1
4徳島科技	○ 8	× 6	× 7		× 5	○ 9	2	3	35	4
5徳島市立	○ 8+3+3	× 4	× 6	○ 9		× 6+2	2	3	33	5
6つるぎ	× 8	× 7	× 7	× 7	○ 6+3		1	4	35	6

<女子>

校名	1徳島市立	2富岡西	3富岡東	4城北	5城ノ内	6徳島科技	勝	負	的中数	順位
1徳島市立		○ 8	○ 9	× 6	× 6	× 6	2	3	35	4
2富岡西	× 6		○ 10	○ 10	× 6	○ 10	3	2	42	2
3富岡東	× 5	× 6		○ 7	○ 8	× 3	2	3	29	5
4城北	○ 7	× 3	× 3		× 3	× 7	1	4	23	6
5城ノ内	○ 8	○ 9	× 7	○ 9		× 8+0	3	2	41	3
6徳島科技	○ 8	× 8	○ 7	○ 10	○ 8+3		4	1	41	1

<団体戦成績>

<男子>

優勝 鳴門渦潮
 2位 城南
 3位 池田
 4位 徳島科技

<女子>

優勝 徳島科技
 2位 富岡西
 3位 城ノ内
 4位 徳島市立

<個人戦> 予選通過者から (予選 4射3中以上)

<男子>

準決勝 決勝

篠原 右京(徳市) ○○×○ ×
 安喜 優吏(城北) ××○○
 山口 大翔(池田) ×○××
 藤川 僚太郎(科技) ○○○○ ○○×
 柴田 修成(科技) ○○○× ×
 西浦 圭将(名西) ××○○
 木本 和奏(徳北) ○○××
 石田 皇輝(富西) ×○○○ ×
 高松 侑汰(城南) ○×○×
 船下 遙久(城南) ○×○○ ○○○
 尾崎 帆高(脇町) ×××○

準決勝 決勝

吉川 翔琉(つるぎ) ××○×
 清水 立(つるぎ) ×○×○
 武市 大聖(城東) ○○×○ ×
 大谷 陽翔(脇町) ×××○
 越久 太陽(城内) ○×××
 小林 隆友(科技) ○○○○ ○×
 廣川 源(つるぎ) ×○××
 古家野仁一朗(科技) ○○○○ ×
 木内 蓮(渦潮) ××○○
 原田 大輝(城南) ××○○

<女子>	準決勝	決勝
重本こゆき(城南)	○××○	
稲井虹夏(城内)	××××	
石園佳穂(富東)	××○×	
大泉琳(松西)	×××○	
藤川瑚雪(城北)	×○×○	
大本寧々(池田)	○××○	
藤田来春(徳市)	×××○	
西森愛未瑠(科技)	○○○○	
奥平心瑚(名西)	×××○	

※2・3位は2中者から遠近競射による

準決勝	決勝
面木菜那心(脇町)	×○○×
泉谷 怜(徳市)	×○×○
島 涼香(科技)	××××
古林心春(阿波)	××××
森野実結(富東)	○××○
勝浦わかな(松西)	○×××
吉田和叶(富東)	××××
岩佐百華(科技)	×××○

<個人戦成績>

<男子>

優勝	船下 遙久(城南)
2位	藤川僚太郎(科技)
3位	小林 隆友(科技)

<女子>

優勝	西森愛未瑠(科技)
2位	森野実結(富東)
3位	藤川瑚雪(城北)

◎四国高等学校弓道新人 令5.11.19 於 愛媛県総合運動公園弓道場

<団体戦予選> 24射 上位8校通過

<男子>

2	徳島科技	16中	通過
2	鳴門渦潮	16中	通過
6	池 田	15中	通過
8	城 南	14中	通過

<女子>

1	徳島市立	17中	通過
3	富岡西	16中	通過
7	城ノ内	14中	通過
11	徳島科技	10中	失格

<団体戦決勝トーナメント> 12射

<男子>

準々決勝			
城南	7+1	-	7+3 東 予(愛媛)
徳島科技	6	-	9 今治工業(愛媛)
鳴門渦潮	8	-	7 池 田(徳島)
準決勝			
鳴門渦潮	9	-	10 今治工業(愛媛)

<女子>

準々決勝			
徳島市立	7	-	6 丸亀城西(香川)
富岡西	7	-	6 土佐女子(高知)
城ノ内	6	-	5 西 条(愛媛)
準決勝			
徳島市立	9	-	7 富岡西(徳島)
城ノ内	6	-	9 新 田(愛媛)
決勝			
徳島市立	8	-	6 新 田(愛媛)

<団体戦成績>

<男子>

優勝	今治工業(愛媛)
2位	東 予(愛媛)
3位	丸亀城西(香川)
3位	鳴門渦潮(徳島)

<女子>

優勝	徳島市立(徳島)
2位	新 田(愛媛)
3位	富岡西(徳島)
3位	城ノ内(徳島)

◎県高校新人 令 5. 11. 25 於 鳴門・大塚スポーツパーク弓道場

<団体戦予選> 40射 上位4チーム決勝トーナメント進出

<男子>

1	鳴門渦潮	25中	9	脇町	14中
2	徳島市立	21中	11	城東	13中
3	つるぎ	18中	12	城北	12中
3	阿波	18中 <small>競争による</small>	13	徳島商	11中
3	徳島科技	18中	13	那賀	11中
6	池田	17中	15	阿南高専	9中
6	城南	17中	15	富岡東	9中
8	富岡西	16中	17	小松島西	6中
9	徳島北	14中	18	名西	5中

<女子>

1	徳島市立	24中	9	鳴門渦潮	16中
2	城ノ内	21中	11	富岡西	15中
3	城北	20中	12	小松島西	14中
3	富岡東	20中	13	徳島北	13中
5	城東	19中	14	徳島商	12中
5	徳島科技	19中	15	脇町	11中
7	城南	18中	15	つるぎ	11中
8	名西	17中	15	阿波	11中
9	池田	16中	18	那賀	5中

<団体戦決勝トーナメント> 20射

<男子>

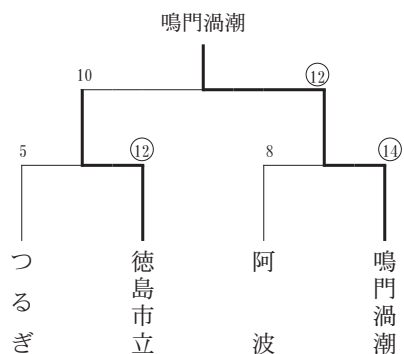

<女子>

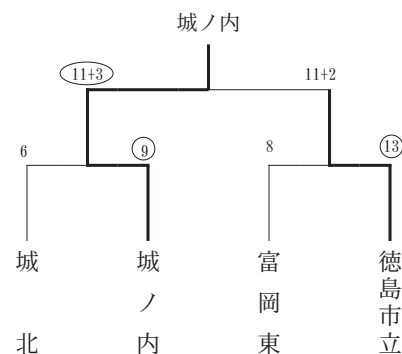

<団体戦成績>

<男子>

- 優勝 鳴門渦潮
- 2位 徳島市立
- 3位 つるぎ
- 3位 阿波

<女子>

- 優勝 城ノ内
- 2位 徳島市立
- 3位 城北
- 3位 富岡東

◎全国高校選抜 令 5. 12. 23 ~ 25 於 東京武道館 大武道場特設弓道場 (東京都)

<団体戦予選> 12射 上位32校通過

<男子>

鳴門渦潮 6中 失格

<女子>

徳島科技 7中 通過

<団体戦決勝トーナメント>

<女子>

1回戦

徳島科技 7 - 9 大宮東 (埼玉)

<個人戦予選> 4射

<男子>

船下 遙久 (城南) 4中 通過

藤川僚太郎 (科技) 0中 失格

<女子>

西森愛未瑠 (科技) 2中 失格

森野 実結 (富西) 3中 通過

<個人戦準決勝> 4射

<男子>

船下 遙久 (城南) 3中 通過

<女子>

森野 実結 (富西) 0中 失格

<個人戦準決勝> 射詰競射 5射めより、24cm的使用

<男子>

船下 遙久 (城南) ○○○○◎×

<個人戦成績>

<男子>

4位 船下 遙久 (城南)



狙 い
徳島市立高校 2年 森 悠



集 中
富岡東高校 2年 中村 和香

ウエイトリフティング

専門委員長 鎌田 幸義



今年も昨年同様、新型コロナが5類感染症に位置づけられる5月までは、大会開催や運営に向けて様々な対応に迫られた。5月以降も様々な制約を徐々に撤廃しながらも熱中症や衛生管理に注意しながら対応することになった。

1月、昨年度はコロナ禍で中止となったが、今年度の第23回四国高校選抜大会（新居浜市）は感染対策を徹底する中で開催された。

本県から男子10名、女子7名出場した。中でも男子81kg級月岡志道（渦潮）がトータルにおいて四国高校新記録を樹立した。

3月、全国高校選抜大会（金沢市）も同様に感染対策をする中で開催された。この大会は、県秋季大会と県新人大会、四国選抜の記録から、全国高校ランキング上位者から選出される。今年は、本県から男子3名、女子4名が選出された。女子49kg級の岡田（渦潮）と男子81kg級の月岡志道（渦潮）が2位、女子59kg級の末吉（渦潮）が3位、同45kg級の関本（板野）と男子67kg級の月岡志龍（渦潮）が8位と好成績を残した。渦潮の3名が上位入賞を果たし、全国高校総体出場枠を3名枠も増やすことができたことは初めてであった。

6月、県総体は5類引き下げから感染防止対策に関する参加規制の撤廃を段階的にすることで開催した。男子34名、女子9名が出場した。男子団体優勝は科技、2位は渦潮、3位は板野であった。昨年度からの女子団体は、渦潮が初優勝。前年度優勝の板野が2位であった。女子45kg級の関本（板野）が県高校記録を更新した。

またこの2週間後、四国高校選手権（新居浜市）には徳島県から過去最多の男子12名、女子8名が出場し、渦潮が女子団体3位、科技が男子団体3位となった。

7月、第2回全国高校女子金沢大会（石川県金沢市）には本県から女子7名が選出され出場した。女子49kg級の岡田（渦潮）が3位、曾我部（板野）が8位、59kg級の末吉（渦潮）が5位の好成績を残した。

8月、北海道士別市で開催された全国高校総体には、県総体と四国高校選手権の記録から、本県から男子7名、女子4名が選出された。中でも女子49kg級の岡田（渦潮）と男子81kg級の月岡志龍（渦潮）が全国2位入賞、女子64kg級の末吉（渦潮）が全国5位、女子45kg級関本（板野）が全国7位、女子49kg級曾我部（板野）が全国8位と好成績が続出した。

多くの選手にとって、大会で日頃の練習の成果を発揮する機会を得ることができ、それぞれの成果を記録として残すことができた。また今年は、感染対策の緩和で選手は勿論のこと、指導者にとってもスムーズに大会に参加できたことは、大変喜ばしいことであった。

さらに、今年も男女ともに多くの大会で全国入賞を果たすことができ、協会や専門部を勢い活気づけるとともに、次年度への大きな自信や期待となった。

with コロナ、after コロナと渦巻く社会情勢の中で、それぞれ様々な取り組みに対応することによってすべての大会を開催することができた、そして、安全に運営ができたことに関係者は胸を撫で下ろしているところである。これもひとえに、審判等の競技運営でサポート頂いてきた県協会の役員の方々。そして常に準備、競技運営、整理、改善を弛まらず行っていた高体連専門部の先生方によるご尽力や情熱の賜物であると改めて感じることができた。

ここで、関係者各位に深く感謝申し上げます。すべてに大変お世話になりました。

ありがとうございました。

◎四国高校選抜大会 令5. 1.14・15 於 新居浜市市民体育館

種別	階級	順位	氏名	所属	学年	スナッチ	クリーン&ジャーク	トータル
男	55	2	中山 雄介	科技	2	73	90	163
		3	大田 暖翔	科技	1	72	90	162
	61	1	久米 大和	科技	1	77	95	172
		1	月岡 志龍	渦潮	1	98	122	220
	67	3	福田 龍汰郎	科技	2	95	105	200
		4	清水 温心	渦潮	2	80	105	185
	73	1	金谷 知龍	科技	2	101	123	224
		3	福島 仁	渦潮	2	77	90	167
	81	1	月岡 志道	渦潮	1	115	146	261
89	1	太田 来雅	科技	2	87	111	198	
女	45	3	関本 里菜	板野	2	48	58	106
	49	1	岡田 葵	渦潮	2	60	82	142
		3	曾我部 彩	板野	2	53	65	118
		6	岩瀬 賀誉	板野	1	29	36	65
	55	7	福島 みるく	板野	2	37	49	86
	59	2	末吉 菜衣	渦潮	2	67	81	149
64	1	折村 暖花	渦潮	1	57	63	120	

種別	階級	順位	氏名	所属	学年	スナッチ	クリーン&ジャーク	トータル
女子	45	1	関本里菜	板野	3	51	60	111
	49	1	岡田葵	渦潮	3	65	80	145
		2	稲岡結愛	板野	1	21	34	55
	55	1	曾我部彩	板野	3	55	65	120
		2	佐治叶愛	渦潮	2	40	43	83
		3	岩瀬賀誉	板野	2	34	45	79
		4	福島みるく	板野	3	33	45	78
	59	1	末吉茉衣	渦潮	3	65	80	145
64	1	折村暖花	渦潮	2	58	71	129	

団体	1位	2位	3位
男子	徳島科学技術高 47点	鳴門渦潮高 42点	板野高 16点
女子	鳴門渦潮高 30点	板野高 29点	—

◎四国高校選手権大会 令 5. 6. 17・18 於 新居浜市市民体育館

種別	階級	順位	氏名	所属	学年	スナッチ	クリーン&ジャーク	トータル
男子	55	2	中山雄介	科技	3	80	100	180
		6	木村智喜	科技	2	68	78	146
		7	濱口翔	渦潮	2	63	74	137
	61	1	大田暖翔	科技	2	88	100	188
	67	1	月岡志龍	渦潮	2	100	125	225
		4	久米大和	科技	2	85	95	180
	73	1	福田龍汰郎	科技	3	102	125	227
	81	1	月岡志道	渦潮	2	118	147	265
	89	2	太田来雅	科技	3	89	113	202
96	3	藤本頼門	渦潮	2	85	100	185	
女子	45	2	関本里菜	板野	3	48	60	108
	49	1	岡田葵	渦潮	3	70	85	155
		4	曾我部彩	板野	3	55	68	123
		8	福島みるく	板野	3	35	43	78
		9	岩瀬賀誉	板野	2	35	43	78
	55	6	佐治叶愛	渦潮	2	40	42	82
	59	2	末吉茉衣	渦潮	3	63	80	143
64	3	折村暖花	渦潮	2	58	70	128	

団体	1位	2位	3位
男子	新居浜南高 31点	香川中央高 29点	徳島科学技術高 28点
女子	香川中央高 25点	新居浜南高 22点	鳴門渦潮高 21点

◎県高校強化大会 令 5. 7. 10 於 徳島科学技術高等学校

種別	階級	順位	氏名	所属	学年	スナッチ	クリーン&ジャーク	トータル
男	55	1	中山 雄介	科 技	3	70	97	167
		2	木村 智喜	科 技	2	67	82	149
		3	濱口 翔	渦 潮	2	66	75	141
		4	武澤 遼河	板 野	2	45	65	110
	61	1	大田 暖翔	科 技	2	80	100	180
		2	鎌田 壱晟	渦 潮	1	47	62	109
		3	脇田 真吾	渦 潮	1	43	51	94
	67	1	月岡 志龍	渦 潮	2	97	126	223
		2	清水 温心	渦 潮	3	85	105	190
		3	久米 大和	科 技	2	80	100	180
		4	新宅 恭平	板 野	2	63	80	143
		5	谷奥 竜也	科 技	1	61	75	136
		6	上安 秋晴	板 野	2	60	70	130
		7	古新居 諒多	科 技	1	53	66	119
	73	1	福田 龍汰郎	科 技	3	100	120	220
		2	福島 仁	渦 潮	3	78	95	173
3		大和 光敬	渦 潮	2	65	78	143	
4		宮本 輝星	板 野	1	55	73	128	
81	1	早 陸斗	渦 潮	2	65	86	151	
	2	永峰 脩次郎	科 技	2	61	75	136	
89	1	太田 来雅	科 技	3	83	110	193	
96	1	藤本 頼門	渦 潮	2	95	103	198	
女	49	1	岡田 葵	渦 潮	3	68	84	152
		2	曾我部 彩	板 野	3	53	65	118
	55	1	佐治 叶愛	渦 潮	2	42	45	87
		2	岩瀬 賀誉	板 野	2	32	43	75
		3	福島 みるく	板 野	3	30	45	75
	64	1	末吉 茉衣	渦 潮	3	60	86	146
2		折村 暖花	渦 潮	2	63	73	136	

◎全国高校女子競技会 令 5. 7. 22・23 於 石川県金沢市・医王スポーツセンター

種別	階級	順位	氏名	所属	学年	スナッチ	クリーン&ジャーク	トータル
女	49	3	岡田 葵	渦 潮	3	65	83	148
		8	曾我部 彩	板 野	3	55	68	123
		34	福島 みるく	板 野	3	33	43	76
		35	岩瀬 賀誉	板 野	2	33	43	76
子	59	4	末吉 茉衣	渦 潮	3	63	80	143
	64	9	折村 暖花	渦 潮	2	60	70	130

◎全国高校総体 令 5. 8. 11～15 於 北海道士別市市民体育館

種別	階級	順位	氏名	所属	学年	スナッチ	クリーン& ジャーク	トータル
男子	55	21	中山 雄介	科 技	3	75	95	170
	61	16	大田 暖翔	科 技	2	90	95	185
	67	10	月岡 志龍	渦 潮	2	95	122	217
		39	久米 大和	科 技	2	85	105	190
	73	6	福田 龍汰郎	科 技	3	106	125	231
	81	2	月岡 志道	渦 潮	2	115	142	257
	89	27	太田 来雅	科 技	3	86	110	196
女子	45	7	関本 里菜	板 野	3	50	61	111
	49	3	岡田 葵	渦 潮	3	68	81	149
		11	曾我部 彩	板 野	3	55	65	120
	59	5	末吉 菜衣	渦 潮	3	60	82	142



鳴門渦潮高校
岡田 葵



鳴門渦潮高校
末吉 菜衣



徳島科学技術高校
福田龍汰郎



板野高校
関本 里菜



板野高校
曾我部 彩

レスリング

専門委員長 伊丹 弘



今年度も各大会において、熱戦が繰り広げられました。そして、全ての大会において有観客となり、久しぶりに全国大会で歓声を聞くことができました。

この一年を振り返ると、感染症予防を行いながら活動することができました。県外遠征にも数多く出向くことができ、競技力向上に力を注ぐことのできた一年となりました。

県大会では、各チームが熱戦を繰り広げ、非常に盛り上がる試合が展開されました。学校対抗戦では、県総体でつるぎ高校が初優勝を果たし、県新人戦では池田高校が優勝しました。今年度は、本当に各校のチーム力が拮抗していました。

個人戦においては、国民体育大会で柳生知哉・三宅紘誠（ともに池田）が5位入賞を果たしました。全国グレ

コ選手権大会では、三宅紘誠（池田）が7位入賞を果たし、JOC ジュニアオリンピックでは、宮田優也、中原大和（ともに池田）がベスト8まで進出しました。女子においても、JOC ジュニアクイーンズカップで藤本成海（つるぎ）が3位入賞、また、全日本女子オープン大会において、阿佐李華（池田）が3位入賞を果たしました。

男子・女子ともに日頃の努力が実った一年となりました。しかし、全国的に見れば競技人口が減少しつつあり、ここ徳島県においても、いかに競技者を増やし、競技レベルを維持向上させるかが大きな課題です。県高体連専門部としても、県レスリング協会の協力を仰ぎながら、徳島県全体で競技力向上をめざして積極的に取り組んでいきたいと考えています。

最後に、今年度は予定していたすべての大会を実施することができました。各大会において会場準備や運営に携わっていただいた方々、本当にお世話になりました。また、選手の指導・強化にご尽力いただいた関係の先生方、本当にありがとうございました。

来年度も選手が安心して競技に没頭できる環境づくりに、ご協力のほどよろしく願っています。

◎全国高等学校選抜レスリング大会四国地区予選会 令 5.1.14・15 於 徳島県立穴吹高等学校体育館 学校対抗戦

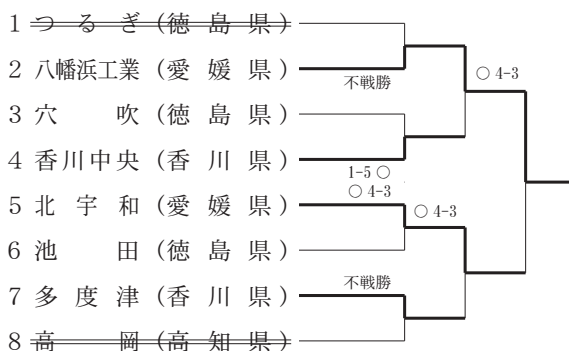

敗者復活戦

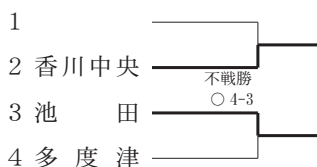

団体戦 順位表

第1位	八幡浜工業高校	愛媛
第2位	北宇和高校	愛媛
第3位	香川中央高校	香川
第3位	池田高校	徳島

F 51kg 級

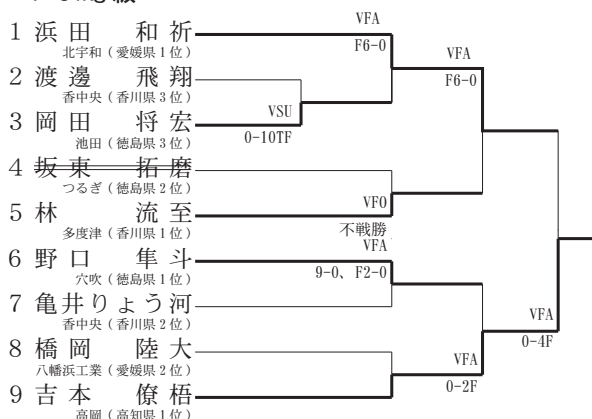

敗者復活戦

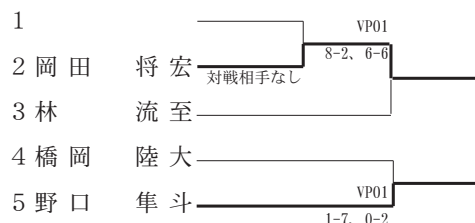

順位表

第1位	吉本 僚梧	高岡高校
第2位	浜田 和祈	北宇和高校
第3位	岡田 将宏	池田高校
第4位	野口 隼斗	穴吹高校

F 55kg 級

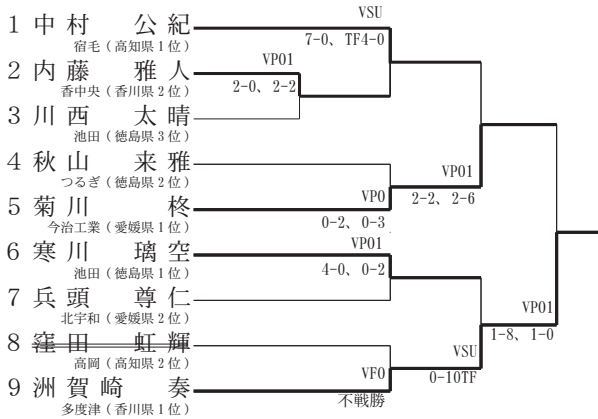

敗者復活戦

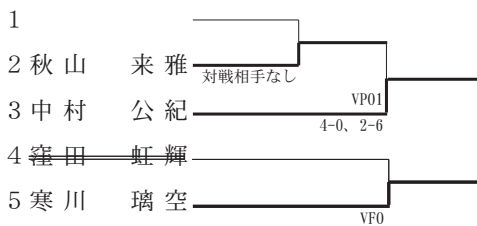

順位表

第1位	洲賀崎 奏	多度津高校
第2位	菊川 柊	今治工業高校
第3位	中村 公紀	宿毛高校
第4位	寒川 璃空	池田高校

F 65kg 級

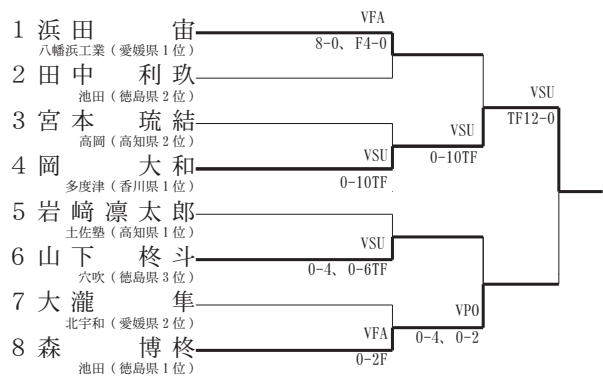

敗者復活戦

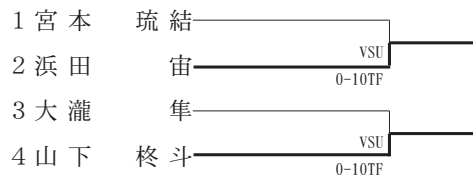

順位表

第1位	岡 大和	多度津高校
第2位	森 博柊	池田高校
第3位	浜田 宙	八幡浜工業高校
第3位	山下 柊斗	穴吹高校

F 60kg 級

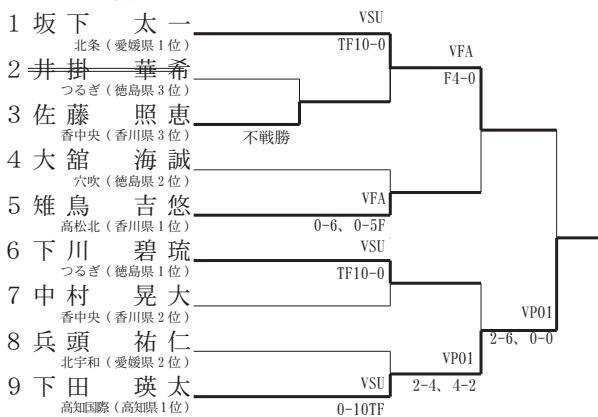

敗者復活戦

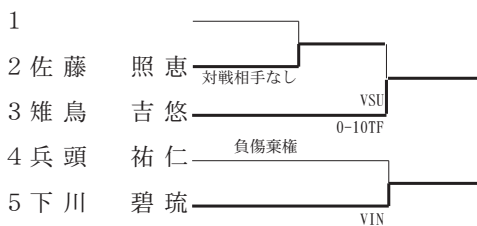

順位表

第1位	下田 瑛太	高知国際高校
第2位	坂下 太一	北条高校
第3位	雉鳥 吉悠	高松北高校
第3位	下川 碧琉	つるぎ高校

F 71kg 級

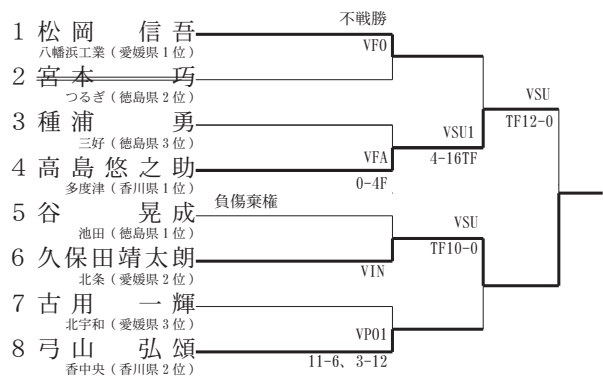

敗者復活戦

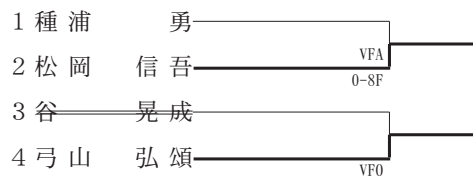

順位表

第1位	高島悠之助	多度津高校
第2位	久保田靖太郎	北条高校
第3位	松岡 信吾	八幡浜工業高校
第3位	弓山 弘頌	香川中央高校

F 80kg 級

番号	氏名・所属	1 R	2 R	3 R	勝点	勝数	順位
1	奥村 拓矢 池田	対戦者番号 2 VIN	対戦者番号 3 0-10TF	対戦者番号 4 VSU1 TF12-1	9	2	2
		勝点 5	勝点 0	勝点 4			
		対戦者番号 1	対戦者番号 4	対戦者番号 3			
2	柳生 知哉 池田	負傷棄権 勝点 0	負傷棄権 勝点 0	負傷棄権 勝点 0	0	0	4
		対戦者番号 4	対戦者番号 1	対戦者番号 2			
		VSU TF10-0	VSU TF10-0	VFO			
3	米津 秀亮 高知国際	勝点 4	勝点 4	勝点 5	13	3	1
		対戦者番号 3	対戦者番号 2	対戦者番号 1			
		0-10TF 勝点 0	VFO	1-12TF 勝点 1			
4	矢野 雄晟 八幡浜工業	対戦者番号 5	対戦者番号 6	BYE	8	2	1
		VSU TF11-0	VSU TF10-0				
		勝点 4	勝点 4				
6	上山 純 池田	対戦者番号 4	BYE	対戦者番号 6 VSU TF11-0	4	1	2
		0-11TF 勝点 0		勝点 4			
		対戦者番号 4	対戦者番号 5				
7	中平 嘉夷 北宇和	BYE	対戦者番号 4	対戦者番号 5	0	0	3
			0-10TF 勝点	0-11TF 勝点 0			

F 92kg 級

番号	氏名・所属	1 R	2 R	3 R	勝点	勝数	順位
1	植田 迅 香川中央	対戦者番号 2 0-11TF	対戦者番号 3 4-15TF	対戦者番号 4 0-2F	1	0	4
		勝点 0	勝点 1	勝点 0			
		対戦者番号 1	対戦者番号 4	対戦者番号 3			
2	川本 陸仁 八幡浜工業	VSU 11-0TF	0-10TF	VSU1 TF14-2	8	2	2
		勝点 4	勝点 0	勝点 4			
		対戦者番号 4	対戦者番号 1	対戦者番号 2			
3	中原 大和 池田	0-10TF	VSU1 TF15-4	2-14TF	5	1	3
		勝点 0	勝点 4	勝点 1			
		対戦者番号 3	対戦者番号 2	対戦者番号 1			
4	小玉 龍舞 高岡	VSU TF10-0	VFA TF10-0	VFA F2-0	13	3	1
		勝点 4	勝点 4	勝点 5			
		対戦者番号 2	対戦者番号 1	対戦者番号 3			

順位表

- 第1位 小玉 龍舞 高岡高校
 第2位 川本 陸仁 八幡浜工業高校
 第3位 中原 大和 池田高校
 第4位 植田 迅 香川中央高校

番号	氏名・所属	1 R	2 R	3 R	勝点	勝数	順位
5	吉田 泰造 高松北	対戦者番号 5 VSU TF11-0	対戦者番号 6 VSU TF10-0	BYE	8	2	1
		勝点 4	勝点 4				
		対戦者番号 4	BYE	対戦者番号 6 VSU TF11-0			
6	上山 純 池田	0-11TF 勝点 0		勝点 4	4	1	2
		対戦者番号 4	対戦者番号 5				
		BYE	0-10TF 勝点	0-11TF 勝点 0			
7	中平 嘉夷 北宇和	BYE	対戦者番号 4	対戦者番号 5	0	0	3
			0-10TF 勝点	0-11TF 勝点 0			

F 125kg 級

番号	氏名・所属	1 R	2 R	3 R	勝点	勝数	順位
1	片松 龍誠 高松北	対戦者番号 2 VSU TF10-0	対戦者番号 3 VPO1 ○5-2	対戦者番号 4 VSU TF10-0	11	3	1
		勝点 4	勝点 3	勝点 4			
		対戦者番号 1	対戦者番号 4	対戦者番号 3			
2	松浦 晶悟 北宇和	0-10TF 勝点 0	VFA F6-0	0-6F 勝点 0	5	1	3
		対戦者番号 4	対戦者番号 1	対戦者番号 2			
		VSU F4-0	×2-5	VFA F6-0			
3	三宅 紘誠 池田	勝点 5	勝点 1	勝点 5	11	2	2
		対戦者番号 3	対戦者番号 2	対戦者番号 1			
		0-4F 勝点 0	0-6F 勝点 0	0-10TF 勝点 0			
4	泉 文人 土佐塾	0-4F 勝点 0	0-6F 勝点 0	0-10TF 勝点 0	0	0	4

順位表

- 第1位 片松 龍誠 高松北高校
 第2位 三宅 紘誠 池田高校
 第3位 松浦 晶悟 北宇和高校
 第4位 泉 文人 土佐塾高校

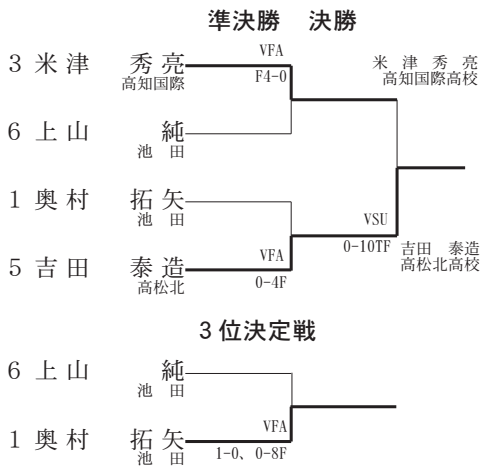

順位表

- 第1位 吉田 泰造 高松北高校
 第2位 米津 秀亮 高知国際高校
 第3位 奥村 拓矢 池田高校
 第4位 上山 純 池田高校

◎全国高校選抜レスリング大会 令 5. 3. 27～29
於 新潟市東総合スポーツセンター

学校対抗戦

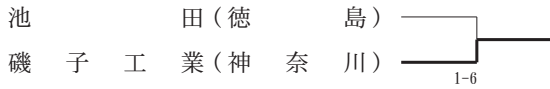

個人対抗戦

51kg 級

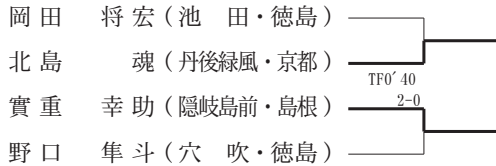

55kg 級

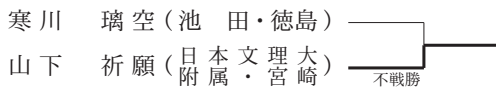

60kg 級

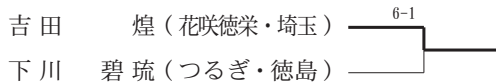

65kg 級

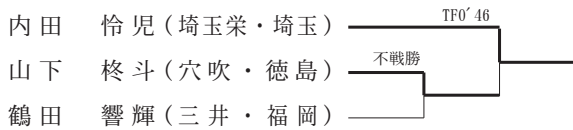

80kg 級

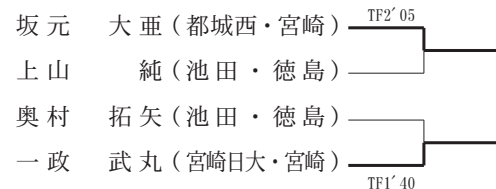

92kg 級

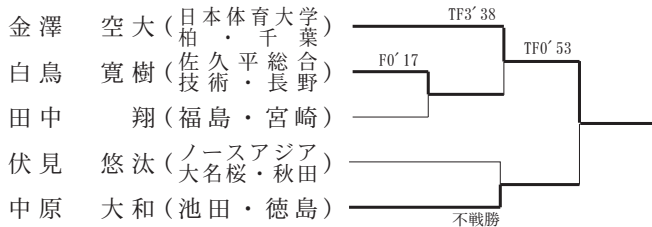

125kg 級

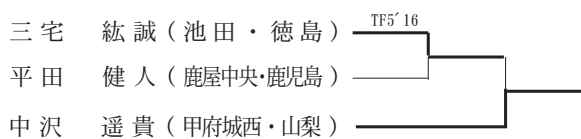

◎県高校総合体育大会 令 5. 6. 3・4

於 穴吹高校体育館

学校対抗戦

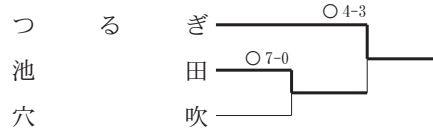

優勝 つるぎ高校(初優勝)

男子個人戦

51kg 級

		勝ち点			勝点	順位
氏名	所属	1	2	3		
1	野口 隼斗(穴吹)	/	0	0	0	3位
2	宮田 優也(池田)	5	/	3	8	1位
3	細井 大志(川島)	1	5	/	6	2位

Bリーグ

		勝ち点			勝点	順位
氏名	所属	4	5	6		
4	坂東 拓磨(つるぎ)	/	3	4	7	1位
5	岡田 将宏(池田)	1	/	4	5	2位
6	奥村 天翔(穴吹)	0	0	/	0	3位

決勝トーナメント

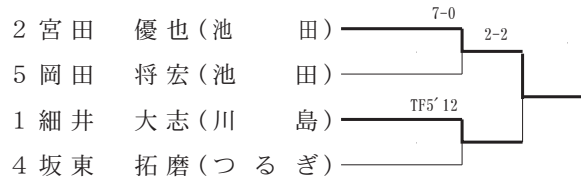

3位決定戦

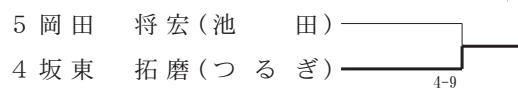

優勝 宮田優也(池田) 準優勝 細井大志(川島)

55kg 級

		勝ち点				勝点	順位
氏名	所属	1	2	3	4		
1	秋山 来雅(つるぎ)	/	4	5	4	13	1位
2	藤原獅子道(穴吹)	0	/	0	0	0	4位
3	川西 太晴(池田)	0	5	/	1	6	3位
4	森 桜吹(穴吹)	0	4	3	/	7	2位

優勝 秋山来雅(つるぎ) 準優勝 森 桜吹(穴吹)

60kg 級

		勝ち点				勝点	順位
氏名	所属	1	2	3	4		
1	下川 碧琉(つるぎ)	/	4	5	4	13	1位
2	寒川 璃空(池田)	0	/	5	4	9	2位
3	大館 海誠(穴吹)	0	0	/	0	0	4位
4	長江 諒海(つるぎ)	0	0	5	/	5	3位

優勝 下川碧琉(つるぎ) 準優勝 寒川璃空(池田)

65kg 級

	氏名	所属	勝ち点					勝点	順位
			1	2	3	4	5		
1	森 博柊	池 田	/	3	3	0	5	11	2位
2	山下 柊斗	穴 吹	0	/	1	0	5	6	4位
3	田中 利玖	池 田	0	3	/	0	5	8	3位
4	中平 旭	つるぎ	2	4	5	/	5	16	1位
5	佐野 瑠駕	穴 吹	0	0	0	0	/	0	5位

優勝 中平 旭 (つるぎ) 準優勝 森 博柊 (池田)

71kg 級

	氏名	所属	勝ち点				勝数	勝点	順位
			1	2	3	4			
1	谷 晃成	池 田	/	5	1	5	2	11	2位
2	吉野 慶吾	穴 吹	0	/	0	3	1	3	3位
3	宮本 巧	つるぎ	3	4	/	4	3	11	1位
4	野口 祥太	穴 吹	0	0	0	/	0	0	4位

優勝 宮本 巧 (つるぎ) 準優勝 谷 晃成 (池田)

80kg 級

1	奥村 拓矢	池 田	TFI' 44	
2	中村 一葉	池 田		
3	伊藤 晴生	池 田		
4	馬場 榛貴	つるぎ	FO' 39	
5	柳生 知哉	池 田	TFI' 01	
6	藤川 恭太	川 島		
7	上山 純	池 田	不戦勝	
8	種浦 勇	三 好	3-3	

優勝 柳生知哉 (池田) 準優勝 馬場榛貴 (つるぎ)

92kg 級

	氏名	所属	勝ち点			勝点	順位
			1	2	3		
1	中原 大和	池 田	/	5	4	9	1位
2	藤本 章吾	つるぎ	0	/	0	0	3位
3	折坂 優樹	池 田	0	5	/	5	2位

優勝 中原大和 (池田) 準優勝 折坂優樹 (池田)

125kg 級

1	三宅 紘誠	池 田	FO' 44	
2	伊丹 康成	池 田		

優勝 三宅紘誠 (池田) 準優勝 伊丹康成 (池田)

女子個人戦

47kg 級

阿佐 李華	池 田	TFI' 24	
元木 梨緒奈	穴 吹		

優勝 阿佐李華 (池田) 準優勝 元木梨緒奈 (穴吹)

50kg 級

秋山 麗来	つるぎ		
-------	-----	--	--

53kg 級

藤本 成海	つるぎ	FI' 26	
金丸 梨奈	池 田		

優勝 藤本成海 (つるぎ) 準優勝 金丸梨奈 (池田)

57kg 級

柳生 実咲	池 田		
-------	-----	--	--

◎第20回四国高校レスリング選手権大会 令5.6.17・18

於 香川県立多度津高等学校体育館

学校対抗戦 (7校)

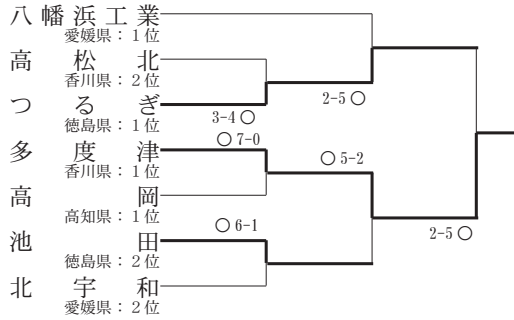

順位表

第1位	多度津高校
第2位	つるぎ高校
第3位	八幡浜工業高校
第3位	池田高校

60kg 級

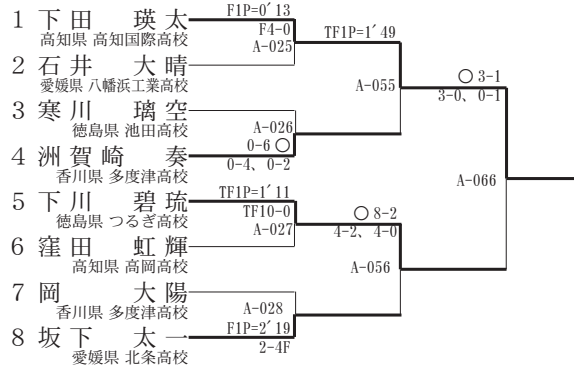

順位表

第1位	下田 瑛太	高知国際高校
第2位	下川 碧琉	つるぎ高校
第3位	洲賀崎 奏	多度津高校
第3位	坂下 太一	北条高校

男子個人戦

51kg 級

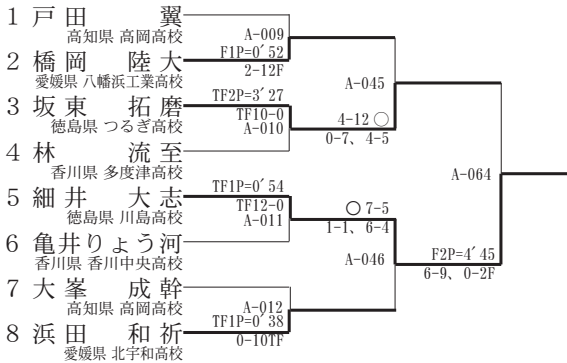

順位表

第1位	細井 大志	川島高校
第2位	坂東 拓磨	つるぎ高校
第3位	橋岡 陸大	八幡浜工業高校
第3位	浜田 和祈	北宇和高校

65kg 級

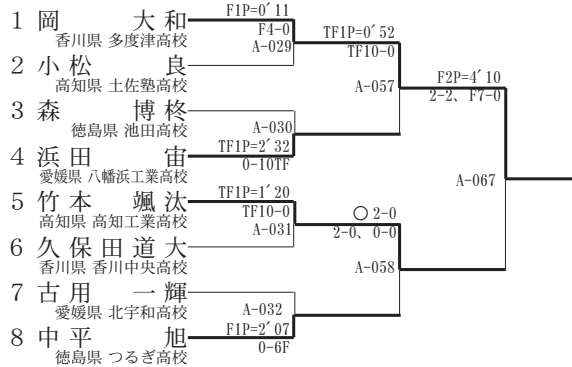

順位表

第1位	岡 大和	多度津高校
第2位	竹本 颯汰	高知工業高校
第3位	浜田 宙	八幡浜工業高校
第3位	中平 旭	つるぎ高校

55kg 級

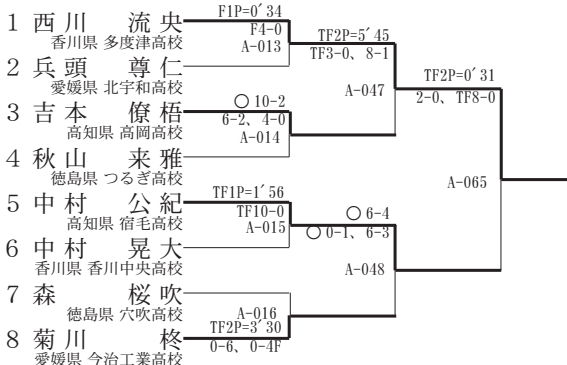

順位表

第1位	西川 流央	多度津高校
第2位	中村 公紀	宿毛高校
第3位	吉本 僚梧	高岡高校
第3位	菊川 柊	今治工業高校

71kg 級

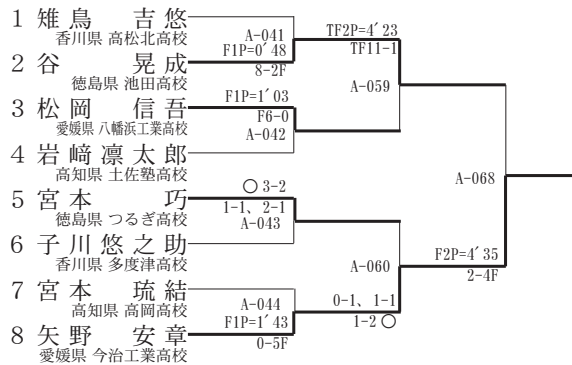

順位表

第1位	矢野 安章	今治工業高校
第2位	谷 晃成	池田高校
第3位	松岡 信吾	八幡浜工業高校
第3位	宮本 巧	つるぎ高校

80kg 級

番号	氏名・所属	1 R	2 R	3 R	勝点	勝数	順位
1	米津 秀亮 高知県 高知国際高校	対戦者番号 2 TF1P=2' 52 TF14-4	対戦者番号 3 TF1P=2' 21 TF11-1	対戦者番号 4 F1P=0' 44 F4-0	13	3	1
		勝点 4	勝点 4	勝点 5			
2	矢野 雄晟 愛媛県 八幡浜工業高校	対戦者番号 1 4-14TF	対戦者番号 4 ○ 22-18 10-15、12-3	対戦者番号 3 乗権	4	1	3
		勝点 1	勝点 3	勝点 0			
3	馬場 榛貴 徳島県 つるぎ高校	対戦者番号 4 F1P=2' 11 F13-2	対戦者番号 1 1-11TF	対戦者番号 2 不戦勝	11	2	2
		勝点 5	勝点 1	勝点 5			
4	弓山 弘頌 香川県 香川中央高校	対戦者番号 3 2-13F	対戦者番号 2 18-22	対戦者番号 1 0-4F	1	0	4
		勝点 0	勝点 1	勝点 0			

番号	氏名・所属	1 R	2 R	3 R	勝点	勝数	順位
5	吉田 泰造 香川県 高松北高校	対戦者番号 5 TF1P=0' 23 TF10-0	対戦者番号 6 TF1P=0' 17 TF10-0	BYE	8	2	1
		勝点 4	勝点 4				
6	奥村 拓矢 徳島県 池田高校	対戦者番号 4 0-10TF	BYE	対戦者番号 6 × 7-8	1	0	3
		勝点 0		勝点 1			
7	久保田靖太郎 愛媛県 北条高校	BYE	対戦者番号 4 0-10TF	対戦者番号 5 ○ 8-7 4-1、4-6	3	1	2
			勝点 0	勝点 3			

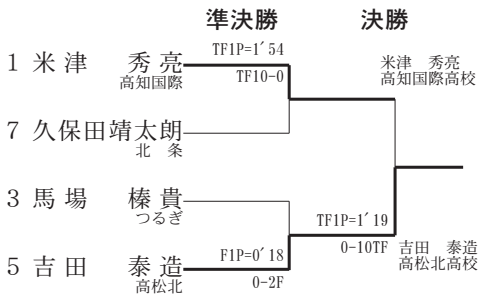

3位決定戦

7 久保田靖太郎 北条 (TF1P=0' 56, TF10-0, A-061) vs 3 馬場 榛貴 つるぎ (F1P=0' 18, 0-2F)

順位表

第1位	吉田 泰造	高松北高校
第2位	米津 秀亮	高知国際高校
第3位	久保田靖太郎	北条高校
第4位	馬場 榛貴	つるぎ高校

92kg 級

番号	氏名・所属	1 R	2 R	3 R	勝点	勝数	順位
1	小玉 龍舞 高知県 高岡高校	対戦者番号 2 F1P=0' 16 F4-0	対戦者番号 3 F1P=0' 39 F8-0	BYE	10	2	1
		勝点 5	勝点 5				
2	折坂 優樹 徳島県 池田高校	対戦者番号 1 0-4F	BYE	対戦者番号 3 0-12TF	0	0	3
		勝点 0		勝点 0			
3	馬場 榛貴 香川県 多度津高校	BYE	対戦者番号 1 F0-8	対戦者番号 2 TF1P=1' 01 TF112-0	4	1	2
			勝点 0	勝点 4			

番号	氏名・所属	1 R	2 R	3 R	勝点	勝数	順位
4	相原 大河 愛媛県 愛大附属高校	対戦者番号 5 F1P=0' 41 F8-0	対戦者番号 6 F1P=0' 28 F4-0	BYE	10	2	1
		勝点 5	勝点 5				
5	植田 迅 香川県 香川中央高校	対戦者番号 4 0-8F	BYE	対戦者番号 6 2-12F	0	0	3
		勝点 0		勝点 0			
6	中原 大和 徳島県 池田高校	BYE	対戦者番号 4 F0-4	対戦者番号 5 F1P=2' 15 F12-2	5	1	2
			勝点 0	勝点 5			

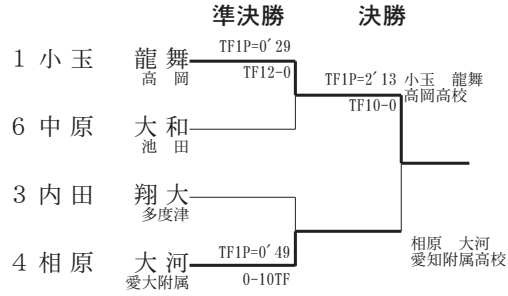

3位決定戦

6 中原 大和 池田 (F1P=2' 21, 0-6F) vs 3 内田 翔大 多度津 (TF1P=0' 49, 0-10TF)

順位表

第1位	小玉 龍舞	高岡高校
第2位	相原 大河	愛大附属高校
第3位	内田 翔大	多度津高校
第4位	中原 大和	池田高校

125kg 級

番号	氏名・所属	1 R	2 R	3 R	勝点	勝数	順位
1	片松 龍誠 香川県 高松北高校	対戦者番号 2 TF1P=0' 24 TF10-0	対戦者番号 3 TF1P=0' 17 TF10-0	対戦者番号 4 TF1P=1' 17 TF13-2	12	3	1
		勝点 4	勝点 4	勝点 4			
2	伊丹 康成 徳島県 池田高校	対戦者番号 1 0-10TF	対戦者番号 4 0-10TF	対戦者番号 3 F2P=4' 40 F10-1	5	1	3
		勝点 0	勝点 0	勝点 5			
3	馬場 榛貴 高知県 土佐塾高校	対戦者番号 4 0-2F	対戦者番号 1 0-10TF	対戦者番号 2 1-10F	0	0	4
		勝点 0	勝点 0	勝点 0			
4	川本 陸仁 愛媛県 八幡浜工業高校	対戦者番号 3 F1P=0' 46 F2-0	対戦者番号 2 TF1P=0' 42 TF10-0	対戦者番号 1 2-13TF	10	2	2
		勝点 5	勝点 4	勝点 1			

番号	氏名・所属	1 R	2 R	3 R	勝点	勝数	順位
5	三宅 紘誠 徳島県 池田高校	対戦者番号 5 F1P=2' 25 F3-0	対戦者番号 6 TF1P=0' 42 TF10-0	BYE	9	2	1
		勝点 5	勝点 4				
6	奥村 拓矢 愛媛県 北宇和高校	対戦者番号 4 0-3F	BYE	対戦者番号 6 F1P=1' 32 F4-4	5	1	2
		勝点 0		勝点 5			
7	田中 璃音 高知県 高岡高校	BYE	対戦者番号 4 0-10TF	対戦者番号 5 4-4F	0	0	3
			勝点 0	勝点 0			

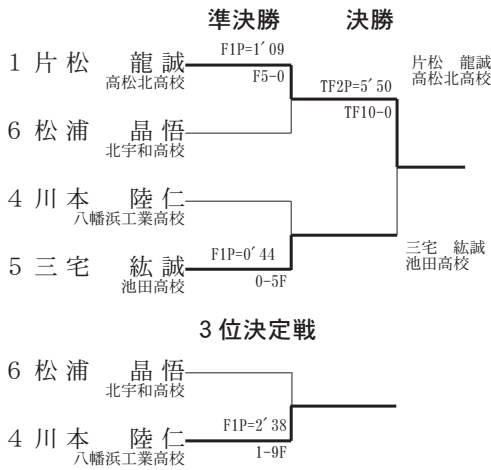

順位表

第1位	片松 龍誠	高松北高校
第2位	三宅 紘誠	池田高校
第3位	川本 陸仁	八幡浜工業高校
第4位	松浦 晶悟	北宇和高校

女子個人戦

47kg 級

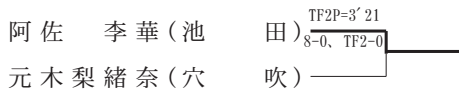

順位表

第1位	阿佐 李華	池田高校
第2位	元木梨緒奈	穴吹高校

50kg 級

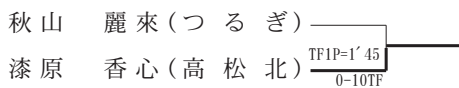

順位表

第1位	漆原 香心	高松北高校
第2位	秋山 麗來	つるぎ高校

62kg 級



順位表

第1位	柳生 実咲	池田高校
-----	-------	------

◎全国高等学校総合体育大会

令 5. 7. 27 ~ 30 於 北海道真駒内セキスイハイムアイスアリーナ

学校対抗戦

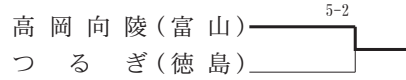

男子個人戦

51kg 級

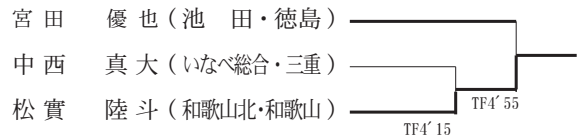

55kg 級

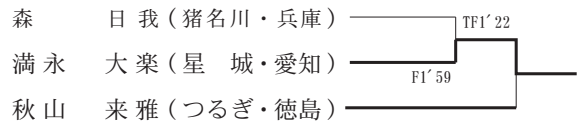

60kg 級

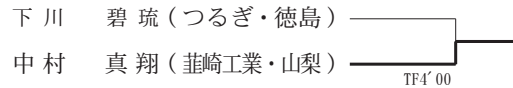

65kg 級

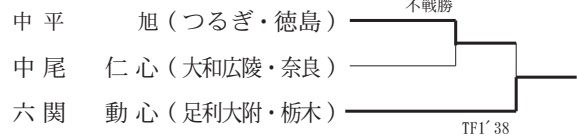

71kg 級

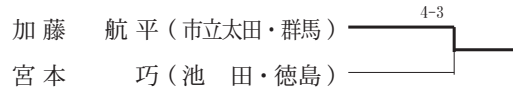

80kg 級

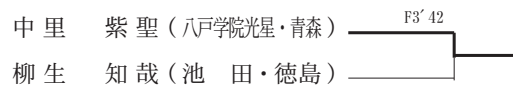

92kg 級

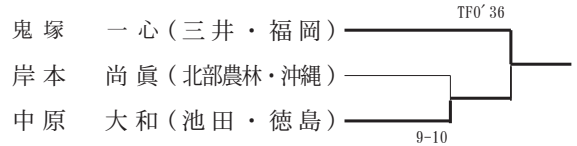

125kg 級

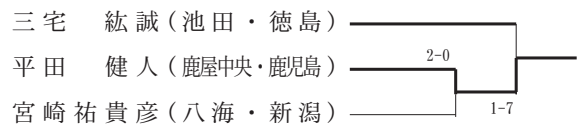

女子個人戦

47kg 級

恒久 青花 (三井・福岡)	F0'34
阿佐 李華 (池田・徳島)	

53kg 級

藤本 成海 (つるぎ・徳島)	TF5'48
前田 翠水 (阿部学院・東京)	
筒井 双 (ふたば未来・福島)	

0-2

62kg 級

柳生 実咲 (池田・徳島)	不戦勝
相磯 ひなた (飛龍・静岡)	

◎県新人大会 令 5. 10. 28 於 池田高校体育館
学校対抗戦

学校名	1	2	3	勝敗	順位
つるぎ		5-1	3-4	1勝1敗	2位
穴吹	1-5		2-5	2敗	3位
池田	4-3	5-2		2勝	1位

優勝 池田高校 (2年ぶり 17回目)

男子個人戦

51kg 級

氏名	所属	勝ち点				勝敗	勝ち点	順位
		1	2	3	4			
宮田 優也	池田		1	4	5	2勝1敗	10	2位
坂東 拓磨	つるぎ	3		4	5	3勝	12	1位
奥村 天翔	穴吹	1	0		0	3敗	1	4位
細井 大志	川島	0	0	5		1勝2敗	5	3位

優勝 坂東拓磨 (つるぎ) 準優勝 宮田優也 (池田)

55kg 級

氏名	所属	勝ち点				勝敗	勝ち点	順位
		1	2	3	4			
秋山 来雅	つるぎ		4	4	5	3勝	13	1位
野口 隼斗	穴吹	0		0	0	3敗	0	4位
岡田 将宏	池田	0	5		1	1勝2敗	6	3位
森 桜吹	穴吹	0	5	3		2勝1敗	8	2位

優勝 秋山来雅 (つるぎ) 準優勝 森 桜吹 (穴吹)

60kg 級

氏名	所属	勝ち点				勝敗	勝ち点	順位
		1	2	3	4			
長江 諒海	つるぎ		0	0	0	3敗	0	4位
藤原 獅子道	穴吹	5		0	0	1勝2敗	5	3位
川西 太晴	池田	5	5		1	2勝1敗	11	2位
大館 海誠	穴吹	5	4	3		3勝	12	1位

優勝 大館海誠 (穴吹) 準優勝 川西太晴 (池田)

65kg 級

氏名	所属	勝ち点			勝敗	勝ち点	順位
		1	2	3			
中平 旭	つるぎ		4	4	2勝	8	1位
伊藤 晴生	池田	0		0	3敗	0	3位
山下 柊斗	穴吹	1	4		1勝1敗	5	2位

優勝 中平 旭 (つるぎ) 準優勝 山下柊斗 (穴吹)

71kg 級

氏名	所属	勝ち点				勝敗	勝ち点	順位
		1	2	3	4			
宮本 巧	つるぎ		5	4	3	3勝	12	1位
野口 祥太	穴吹	0		0	0	3敗	0	4位
佐野 瑠駕	穴吹	0	5		0	1勝2敗	5	3位
谷 晃成	池田	1	5	4		2勝1敗	10	2位

優勝 宮本 巧 (つるぎ) 準優勝 谷 晃成 (池田)

80kg 級

氏名	所属	勝ち点					勝敗	勝ち点	順位
		1	2	3	4	5			
馬場 榛貴	つるぎ		4	4	5	5	4勝	18	1位
中村 一葉	池田	0		0	0	0	4敗	0	5位
藤川 恭太	川島	0	4		0	1	1勝3敗	5	4位
上山 純	池田	0	5	4		4	3勝1敗	13	2位
吉野 慶吾	穴吹	0	4	3	1		2勝2敗	8	3位

優勝 馬場榛貴 (つるぎ) 準優勝 上山純 (池田)

92kg 級

中原 大和 (池田)	11-6
折坂 優樹 (池田)	

優勝 中原大和 (池田) 準優勝 折坂優樹 (池田)

125kg 級

三宅 紘誠 (池田)	10-0
伊丹 康成 (池田)	

優勝 三宅紘誠 (池田) 準優勝 伊丹康成 (池田)

女子個人戦

47kg 級

阿佐 李華 (池田)	11-4
元木 梨緒奈 (穴吹)	

優勝 阿佐李華 (池田) 準優勝 元木梨緒菜 (穴吹)

50kg 級

秋山 麗来 (つるぎ) ————— 認定

53kg 級

金丸 梨奈 (池田) ————— 認定

62kg 級

柳生 実咲 (池田) ————— 認定

登 山

専門委員長 山 田 修



1. 県高校総体

県高校総体は、菅生(旧いやしの温泉郷)～三嶺～旧名頃小学校のコースを採用し、6月3日から6月5日までの3日間の日程で行われました。

男子7校、女子2校の参加で、四国大会及びインターハイの出場権を懸けて開始されました。

1日目はつるぎ高校に集合し、諸会議と開会式の後、テント設営、知識、天気図、炊事などについての審査を実施しました。天候にも恵まれ、予定通りの日程を消化することができました。今年から新型コロナウイルス感染症が5類に引き下げられたことを考慮して、通常の収容人数でテント泊を実施しました。

2日目は4時に起床し、バスで菅生(旧いやしの温泉郷)へ移動後、登山行動が開始されました。今年のコースは距離こそ短めですが、終始登りの傾斜の厳しいコースでした。このような状況の中でも選手達は粘り強く行動し、すべてのチームがゴールである旧名頃小学校まで怪我なく下山できました。厳しいコースを歩き終え選手・監督とも安堵の表情を浮かべていました。

最終日は旧名頃小学校からバスで塔丸登山口まで移動し、塔丸のピストン行動でした。このコースは前日のコースに比べると傾斜は緩やかですが、選手たちは審査のことを考えると最後まで油断できない緊張感を持って行動していました。

大会がすべて終了し、バスでつるぎ高校まで下山後、閉会式、表彰式が行われました。結果は男子はつるぎ高校が4年ぶり7回目の優勝、女子は池田高校が4年連続18回目の優勝でした。四国大会には男子がつるぎ・池田・城ノ内、女子が池田・城ノ内の計5パーティーが出場となりました。

2. 四国高校選手権

6月16日から18日まで、第65回四国高等学校登山選手権大会が高知県で開催されました。

1日目は高知工業高校に集合し、諸会議と開会式、知識、設営、炊事審査を行いました。炊事審査に関しては

感染予防対策で実際には行わず、簡単な物品のチェックだけの審査としました。そして、やはり感染予防対策でテント泊はなくし、宿泊先である亀の井ホテルにバス移動して1日目を終えました。

2日目は6時に起床、バスで北谷登山口に移動し、8時に行動開始しました。厳しい傾斜を含めた、アップダウンがあるコースでした。男子2チーム、女子1チームが行動離脱してしまいましたが、大きなトラブルもなく山行を終えることができました。

大会3日目は亀の井ホテルから仏ヶ峠までのピストンコースでしたが、登山口から5分のところで、選手団がハチの集団に襲われ、選手11名、役員2名が刺され、大会本部の判断で、行動を中止・全員救急搬送することにしました。この迅速な対応により、全員が軽傷にとどまらせることができました。ハチに襲われた場所は、直前に役員も通過・確認しており、その際は危険と判断できる要因は皆無だったことを考えると、この事故は突発的なものであり、予見は極めて困難だったと考えられます。最後に大きなトラブルがありましたが、四国大会を終えることができました。

結果は、男子は松山南高校が、女子は池田高校が見事優勝を果たしました。徳島県勢は、男子池田3位、城ノ内が4位、つるぎが12位で、女子池田が優勝、城ノ内が6位でした。

3. インターハイ

インターハイは8月7日から8月11日まで北海道東川町の大雪山山域で開催され、北海道最高峰の旭岳(2290.9m)や十勝岳(2077m)、北鎮岳(2244m)が大会コースになりました。昨年は、新型コロナウイルス感染防止のために炊事、テント泊のない大会でしたが、今大会はコロナ禍前の審査内容に戻しました。ただし、毎朝の体調管理等は念入りに行いました。それでも、感染者が複数名出てしまいましたが、北海道の役員の方々の方々の御尽力の賜物で、立派に大会を終えることができました。

成績はA隊(男子)つるぎ高校が25位となり、B隊(女子)池田高校は6位と前回の8位より順位をあげ、見事入賞することができました。

4. 県高校選手権

夏も終わり3年生が引退し、新メンバーで臨む登山選手権大会が、池田高校三好校を幕营地として9月23日より2日間行われました。

この大会は、高校登山競技の基本を学ぶための研修も兼ねている大会でしたが、昨年までは密を避けるために研修は行わず、審査のみとしましたが、今年は研修を復活させました。

2日目は、4時起床後、6時からの山行で、読図、装備、行動記録、マナーの審査を行いました。さほどコースも厳しくなく、サブザック行動であったため全員無事に踏破することができました。結果は男子は城西高校が26年ぶり4回目の優勝、女子は池田高校が3年連続11回目の優勝となりました。

5. 県高校新人登山

新人大会は11月18日より2日間、小松島西高校勝浦校を幕营地として、鶴林寺山コースで行われました。テント泊や全審査、コロナ禍前のもと同様の日程を組んで大会を予定しましたが、前日の雨の影響でグラウンドが悪く設営審査、並びにテント泊ができませんでした。2日目の行動は、前年度の新人大会に引き続き、制限時間は厳しく設定しましたが、各チームしっかり対策しており、ほとんどのチームが目標時間内に登頂することができました。結果は男子はつるぎ高校が2年連続6回目の優勝、女子は池田高校が3年連続9回目の優勝となりました。

今年度も、校務でお忙しい中、大会運営に携わり参加していただきました各校の顧問の先生方、高体連から御助力くださる先生方、御協力ありがとうございました。各校とも部員獲得で苦勞されている中、おかげさまで、多くの選手に恵まれ、活気のある大会を開催することができました。

最後になりましたが、会場として施設を使わせていただいたつるぎ高校、池田高校三好校、小松島西高校勝浦校にお礼申し上げます。

◎県高校総体 令 5. 6. 3～5

於 三好市 三嶺・塔丸コース

<団体男子>

優勝 つるぎ 97.1点
2位 池田 97.0点
3位 城ノ内 96.6点

<団体女子>

優勝 池田 99.2点
2位 城ノ内 93.0点

◎四国高校選手権 令 5. 6. 16～18

於 高知県 鷹羽ヶ森、仏ヶ峠コース

<団体男子>

3位 池田 97.6点
4位 城ノ内 97.0点
12位 つるぎ 52.4点

<団体女子>

優勝 池田 98.6点
6位 城ノ内 93.5点

◎インターハイ 令 5. 8. 7～11

於 北海道東川町 旭岳、十勝岳、北鎮岳山城

団体男子 (A隊) つるぎ 94.3点 25位
笠井友太・川人海晟・井川京介・東端遙叶

団体女子 (B隊) 池田 98.5点 6位
大西ヒカル・山口佳乃・近藤青歌・篠原ひなた

◎県高校選手権 令 5. 9. 23・24

於 三好市池田 箸蔵山山城

<団体男子>

優勝 城 西
2位 池 田
3位 阿 南 光

<団体女子>

優勝 池 田
2位 城 ノ 内

<個人男子>

優勝 阿部 武琉(城西)
2位 東端 遙叶(つるぎ)
3位 鶴飼 慎平(池田)
4位 田村 涼(城西)
5位 久米 功真(阿南光)

<個人女子>

優勝 篠原ひなた(池田)
2位 井上 蒼衣(池田)
3位 飛梅 芙來(城ノ内)
4位 清水 悠羽(池田)
5位 屋代 日向(城ノ内)



登山行動の様子 つるぎ高校男子(県高校総体)

◎県高校新人登山 令 5. 11. 18・19

於 勝浦郡勝浦町 鶴林寺山

<団体男子>

優勝 つるぎ 96.6点
2位 池 田 95.0点
3位 徳島市立 94.4点

<団体女子>

優勝 池 田 99.4点
2位 城 ノ 内 96.3点

<個人男子>

1位 園田 映音(脇町)
2位 片岡 亮太(脇町)
3位 八坂 修斗(池田)

<個人女子>

1位 三本 楓華(城ノ内)
2位 湯藤 花鈴(脇町)
3位 平尾 亮子(脇町)



登山行動の様子(県高校登山選手権)



登山行動の様子 池田高校女子(県高校総体)



地図・記録確認の様子 池田高校女子(県高校新人登山)

バドミントン

専門委員長 豊富恵子



今年度、4年ぶりにすべての大会が、新型コロナウイルスに伴う制約がない通常開催となりました。声を出してのプレーや応援も復活し保護者の方にも観戦していただくことができました。

6月の高校総体団体戦男子は、徳島商業が10年連続23回目、女子は城東が19年連続31回目の優勝を果たしました。個人戦ダブルス男子では、曾我井・田中（徳商）、女子は柏木・青木（城東）、男子シングルスは、曾我井（徳商）、女子は柏木（城東）が優勝する結果となりました。6月に行われた四国選手権では、団体戦男子は徳島商業が3回戦進出、女子は城東が善戦しましたが惜しくも2回戦敗退となり、他は男女ともに初戦敗退となりました。個人戦ダブルス男子は曾我井・田中（徳商）、竹中・松田（徳商）ともに2回戦敗退、女子は柏木・青

木（城東）が2回戦敗退し、他は1回戦敗退となりました。8月のインターハイでは、団体戦は男女ともに1回戦敗退、ダブルスは柏木・青木（城東）が初戦を突破しましたが、上位進出はならず、シングルスも男女ともに初戦で敗退しました。10月に行われた全国高校選抜大会県予選を兼ねた新人大会では、団体戦男子は徳島科技との接戦を制した徳島商業、女子は城東、個人戦男子ダブルスは西川・原（科技）女子は佐藤・青木（城東）、男子シングルスは西川（科技）女子は1年生青木（城東）が優勝しました。

四国・全国の大会で上位入賞をめざすには、県内の競技力の底上げが最重要課題となります。そのためにも具体的な目標を掲げ、高い意識を持って練習に励むことが重要だと考えます。各校が切磋琢磨し県全体のレベルアップを図るためにも、より一層の競技力向上に努めていきたいと思います。

今年度も選手の指導・強化、大会関係にご尽力いただいた関係の先生方本当にありがとうございました。今後も、ご協力よろしく願いいたします。

◎県高校冬季 令 5. 2. 11・12 於 しんきんサンアリーナ（阿南市スポーツ総合センター）

<男子ダブルス> 4回戦より

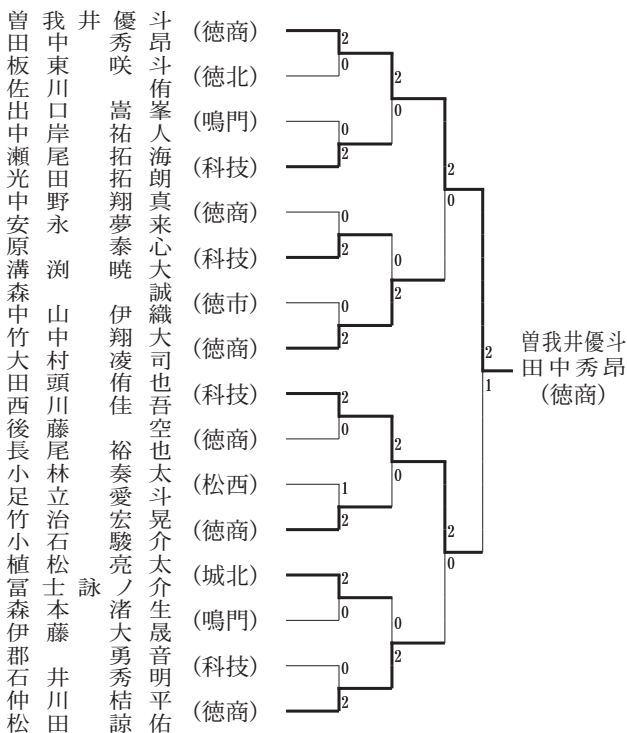

<男子シングルス> 6回戦より

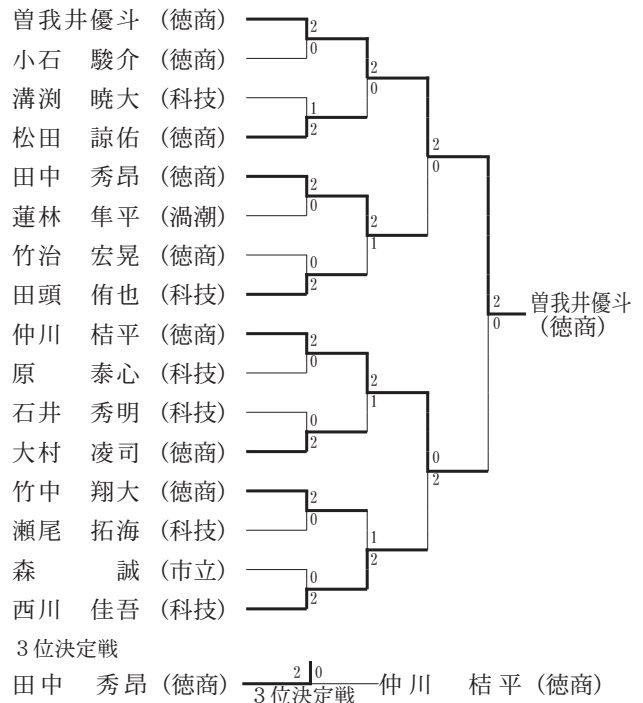

<女子ダブルス> 3回戦より

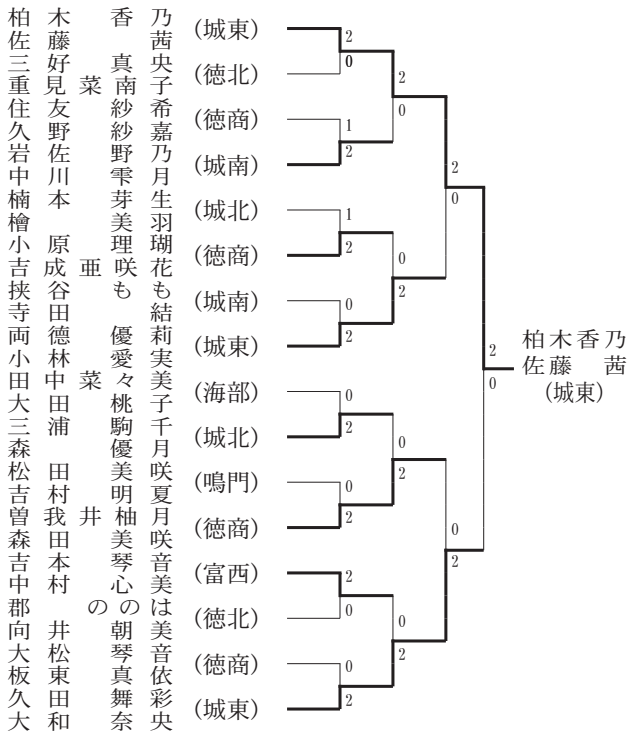

<女子シングルス> 5回戦より

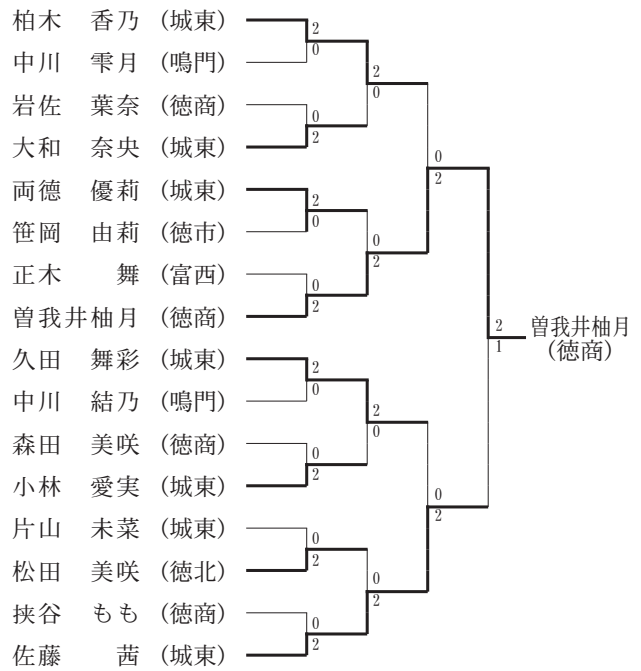

◎県高校総体 令5. 6. 2~6 於 日本フネン市民プラザ

<男子団体>

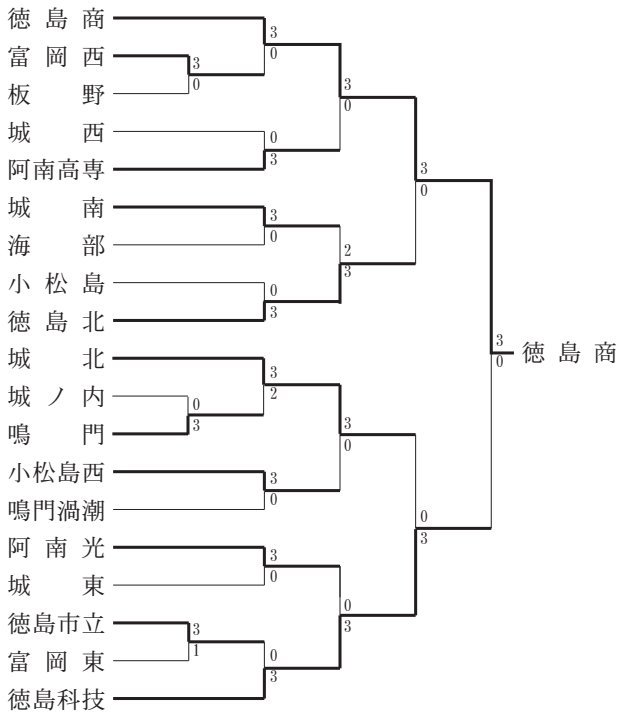

<男子ダブルス> 5回戦より

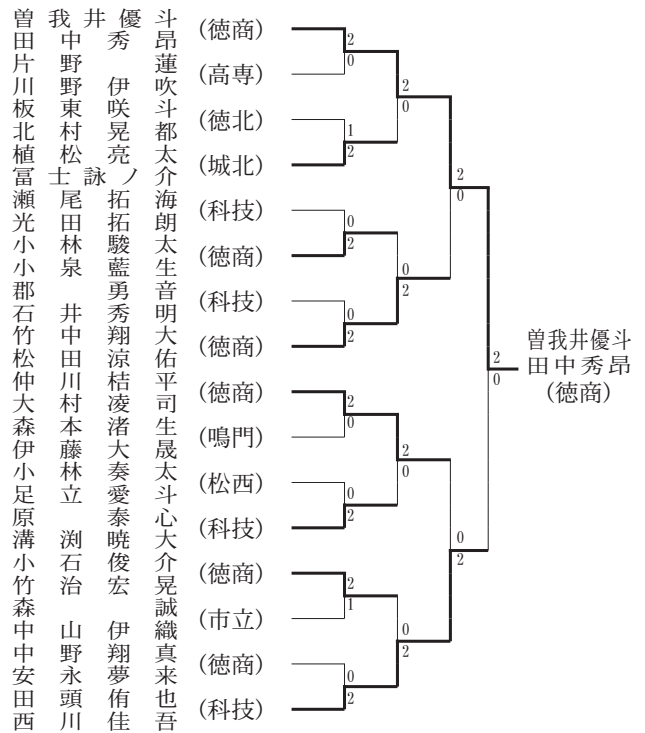

竹中 翔大 (徳商) $\frac{2}{0}$ 田頭 侑也 (科技)
 松田 涼佑 (徳商) $\frac{2}{0}$ 西川 佳吾 (科技)

竹中 翔大 (徳商) $\frac{2}{0}$ 仲川 桔平 (徳商)
 松田 涼佑 (徳商) $\frac{2}{0}$ 大村 凌司 (徳商)

◎第70回四国高等学校バドミントン選手権

令5. 6. 17・18 於 愛媛県武道館

<男子学校対抗>

1回戦

徳島商 3 - 0 香川中央(香川)
徳島科技 0 - 3 高松商業(香川)
城北 0 - 3 高松第一(香川)
徳島北 0 - 3 坂出工業(香川)

2回戦

徳島商 3 - 0 西条農業(愛媛)

準決勝

徳島商 0 - 3 高松第一(香川)

<女子学校対抗>

1回戦

城東 3 - 2 松山南(愛媛)
徳島商 1 - 3 新居浜東(愛媛)
城南 0 - 3 新居浜西(愛媛)
徳島市立 0 - 3 新田(愛媛)

2回戦

城東 1 - 3 高松西(香川)

<個人戦男子ダブルス>

1回戦

曾我井・田中(徳商) 2 - 0 久保・梶田(坂出工業・香川)
竹中・松田(徳商) 2 - 1 福西・大山(英明・香川)
仲川・大村(徳商) 0 - 2 土江・深岡(坂出工業・香川)
田頭・西川(科技) 0 - 2 宮本・河田(高松第一・香川)

2回戦

曾我井・田中(徳商) 0 - 2 津久井・日野石(新田・愛媛)
竹中・松田(徳商) 0 - 2 村上・石丸(新田・愛媛)

<個人戦女子ダブルス>

1回戦

柏木・青木(城東) 2 - 1 山川・佐藤(高松商業・香川)
佐藤・三浦(城東) 0 - 2 西村・赤澤(高松西・香川)
久田・舛田(城東) 1 - 2 藤井・藤川(高松商業・香川)
両徳・小林(城東) 0 - 2 藤田・笠井(高松商業・香川)

2回戦

柏木・青木(城東) 0 - 2 佐々木・篠原(新田・愛媛)

<個人戦男子シングルス>

1回戦

曾我井 優斗(徳商) 2 - 1 村上 莉仁(高松商業・香川)
西川 佳吾(科技) 1 - 2 河田 進太郎(高松第一・香川)
小林 駿太(徳商) 0 - 2 井手下 紫音(高松第一・香川)
竹中 翔大(徳商) 0 - 2 宮本 泰地(高松第一・香川)

2回戦

曾我井 優斗(徳商) 2 - 0 富山 孔太(新田・愛媛)

3回戦

曾我井 優斗(徳商) 0 - 2 宮本 泰地(高松第一・香川)

<個人戦女子シングルス>

1回戦

柏木 香乃(城東) 0 - 2 原田 そよか(高松西・香川)
青木 愛歩(城東) 1 - 2 村上 ミチル(英明・香川)
佐藤 茜(城東) 0 - 2 山川 唯奈(高松商業・香川)
舛田 結愛(城東) 0 - 2 笠井 李柑(高松商業・香川)

◎インターハイ

令5. 8. 16~21 於 北海道札幌市

<男子学校対抗>

1回戦

徳島商 0 - 3 淑徳巣鴨(東京)

<女子学校対抗>

1回戦

徳島商 0 - 3 松江商業(島根)

<個人戦男子ダブルス>

1回戦

曾我井・田中(徳商) 0 - 2 谷口・瀬戸口(武岡台・鹿児島)
竹中・松田(徳商) 0 - 2 末永・蓬原
(鹿児島商業・鹿児島)

<個人戦女子ダブルス>

1回戦

柏木・青木(城東) 2 - 1 山口・山下
(佐賀女子・佐賀)
佐藤・三浦(城東) 0 - 2 山口・阿部
(文化学園長野・長野)

2回戦

柏木・青木(城東) 0 - 2 田村・齊田
(山梨学園・山梨)

<個人戦男子シングルス>

1回戦

西川 佳吾(科技) 0 - 2 中山 康平
(柳井商工・山口)

2回戦

曾我井 優斗(徳商) 0 - 2 山田 琉碧
(福井工業大学付属福井・福井)

<個人戦女子シングルス>

1回戦

柏木 香乃(城東) 0 - 2 谷門 優真
(昭和学園・大分)
青木 愛歩(城東) 0 - 2 曾雌 玲那
(青森山田・青森)

◎県高校シングルス 令5. 8. 24・25 於 とくぎんトモニアリーナ

<男子シングルス> 6回戦より



<女子シングルス> 5回戦より

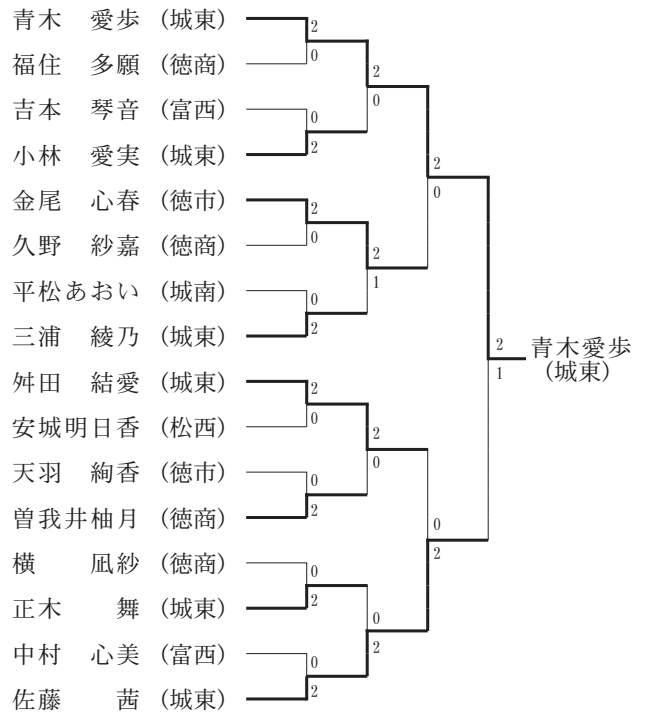

◎県高校新人 令5. 10. 28・29 11. 4 於 しんきんサンアリーナ (阿南市スポーツ総合センター)

<男子団体>

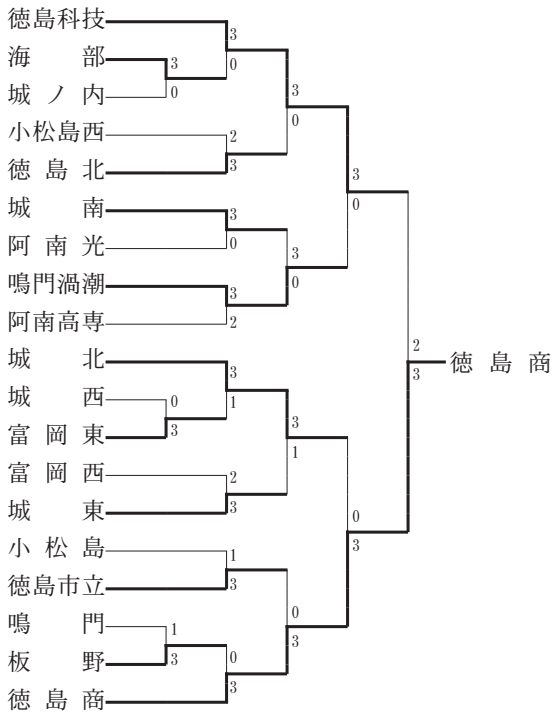

<男子ダブルス> 5回戦より

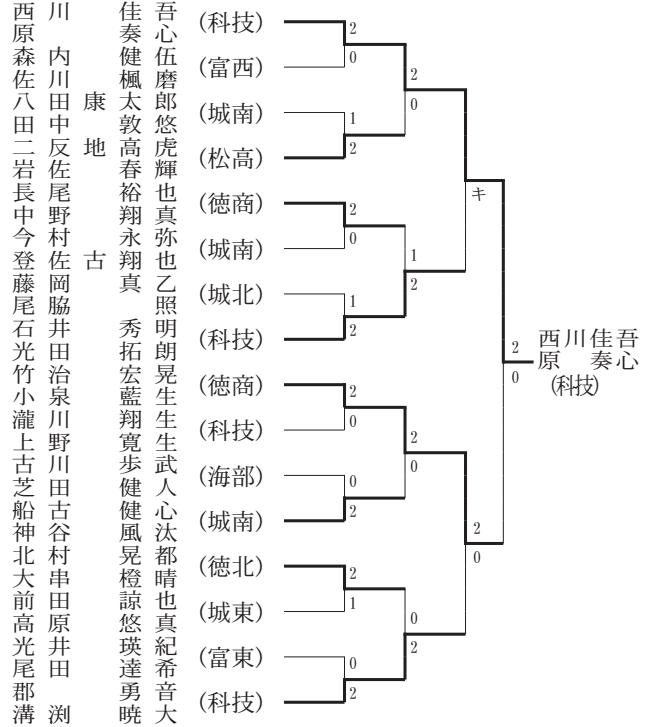

<女子団体>

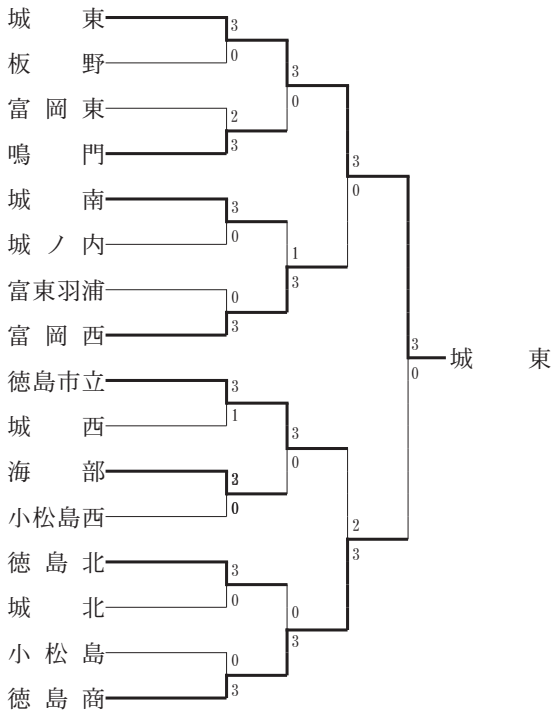

<女子ダブルス> 4回戦より

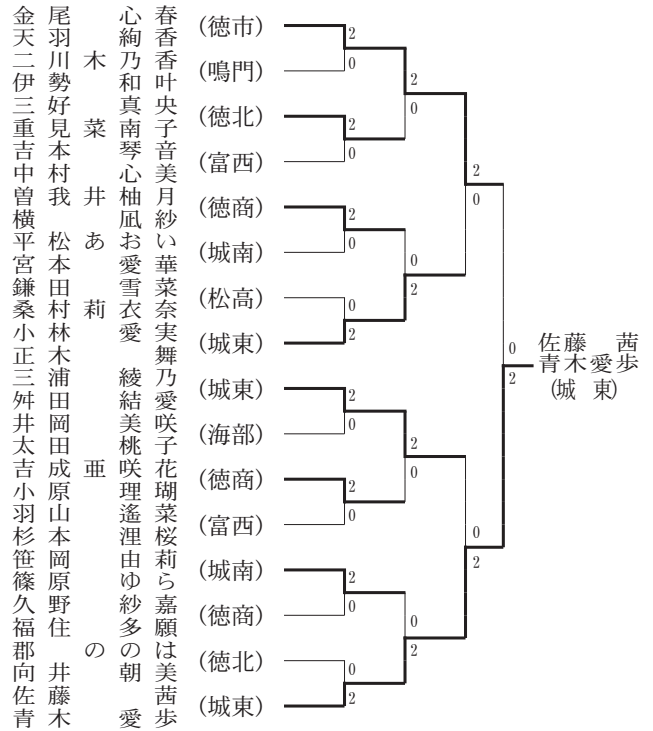

小林愛実 (城東) $\frac{1}{4}$ | $\frac{2}{位決定戦}$ 三浦綾乃 (城東)
 正木舞 (城東) $\frac{0}{2}$ | $\frac{2}{3位決定戦}$ 三浦綾乃 (城東)

<男子シングルス> 5回戦より



郡勇音 (科技) $\frac{2}{3}$ | $\frac{1}{位決定戦}$ 原泰心 (科技)
 郡勇音 (科技) $\frac{0}{2}$ | $\frac{2}{位決定戦}$ 小泉藍生 (徳商)

<女子シングルス> 4回戦より

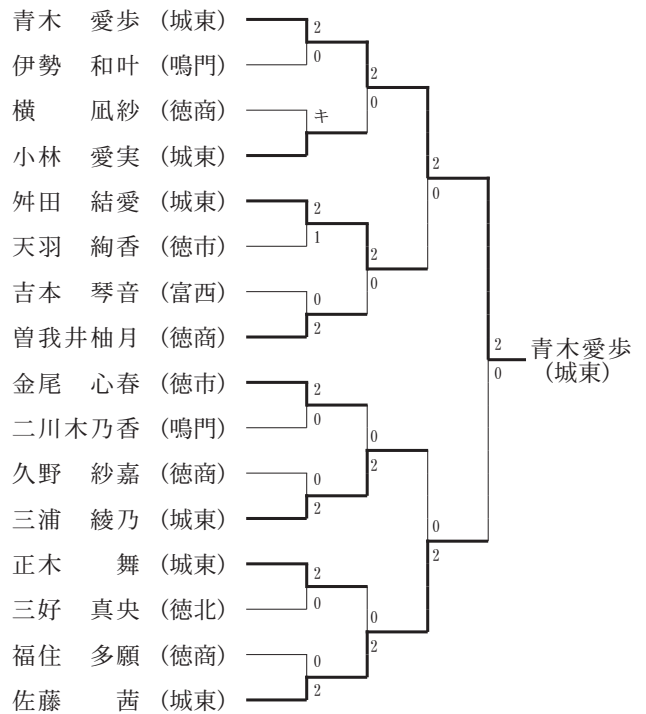

舂田結愛 (城東) $\frac{0}{3}$ | $\frac{2}{位決定戦}$ 三浦綾乃 (城東)

ハンドボール

専門委員長 岩本靖史



今年度を振り返ってみると新型コロナウイルスも令和5年度5月8日以降第5類に分類され、部活動の制限も緩和された。令和4年度内は少し活動制限はあったものの、男子徳島市立・女子池田が王者の貫禄を見せた1年間であった。令和4年度徳島県高等学校選

抜大会では男子徳島市立11連覇、女子池田3連覇をそれぞれ達成した。

四国高等学校ハンドボール選抜大会は地元鳴門アミノバリューホールで開催され、男子徳島市立・鳴門 女子池田・城北が出場。存在を示したのが池田であった。四国強豪校今治東中等教育学校との試合では前半一進一退の攻防で見応えのある試合内容であった。しかし、経験値の差で惜しくも勝利とはならず敗退した。3年ぶりに

開催された四国高等学校ハンドボール選抜大会であったが全国選抜大会出場はできなかった。

年度が変わり、新戦力も加わり徳島県高等学校ハンドボール選手権大会が開催され、男子徳島市立・女子池田がそれぞれ大会連覇を果たした。6月になり徳島県高校総体も無事に開催され、男子徳島市立7大会連続優勝・女子池田4大会連続優勝をそれぞれ果たした。

四国高等学校ハンドボール選手権大会には男子徳島市立・鳴門・科学技術 女子池田・城北・鳴門が出場。女子池田が1位のプライドを見せベスト4入りを果たした。

7月下旬からインターハイが北海道函館市で行われ、男子徳島市立が1回戦敗退、女子池田前半・後半とも粘りをみせて悲願の全国1勝の内容であったが、惜しくも敗退となった。

最後になりましたが、各大会開催に当たり毎度ご協力ありがとうございます。まだまだ力不足のところありますが、今後ともどうぞ来年度もご協力よろしくお願い致します。

◎令和4年度全国高等学校ハンドボール選抜大会徳島県予選

令4.12.10(土) 池田総合体育館

試合時間	対戦校	スコア	オフィシャル担当校	
① 10:00～	城北 10	-	37 城南	池田高校男子
② 12:00～	徳島科技 23	-	33 鳴門	①敗者
③ 14:00～	池田 31	-	33 城東	②敗者

令4.12.11(日) 池田総合体育館

試合時間	対戦校	スコア	オフィシャル担当校	
① 10:00～	女城北 29	-	10 鳴門	要相談
② 12:00～	男徳島市立 34	-	23 D城南	①敗者
③ 14:00～	男B鳴門 35	-	19 C城東	②敗者

令4.12.17(土) 池田総合体育館

試合時間	対戦校	スコア	オフィシャル担当校	
① 10:00～	女池田 42	-	6 鳴門	池田高校男子
② 12:00～	男徳島市立 50	-	23 C城東	①敗者
③ 14:00～	男B鳴門 33	-	20 D城南	②敗者

令4.12.18(日) 池田総合体育館

試合時間	対戦校	スコア	オフィシャル担当校	
① 10:00～	男C城東 29	-	23 D城南	池田高校男子
② 12:00～	女池田 23	-	11 城北	①敗者
③ 14:00～	男徳島市立 33	-	22 B鳴門	②敗者

今年度 男子優勝 徳島市立 11年連続 15回目 2位 鳴門
女子優勝 池田 3年連続 13回目 2位 城北

◎令和4年度全国高等学校ハンドボール選抜大会四国地区予選会

令5.2.3~5 於 鳴門アミノバリューホール

男子試合結果

【1位リーグ星取表】

		a	b	c	d	勝ち	負け	分け	勝ち点	得失点差	得点	順位
		香川中央	徳島市立	高知中央	新居浜工業							
a	香川中央	-	46 { $\frac{23}{23} = \frac{5}{6}$ } 11	26 { $\frac{17}{9} = \frac{6}{10}$ } 16	31 { $\frac{18}{13} = \frac{7}{9}$ } 16	3	0	0	6	60	103	1
b	徳島市立	11 { $\frac{5}{6} = \frac{23}{23}$ } 46	-	6 { $\frac{2}{4} = \frac{19}{17}$ } 36	22 { $\frac{10}{12} = \frac{18}{11}$ } 29	0	3	0	0	-72	39	4
c	高知中央	16 { $\frac{6}{10} = \frac{17}{9}$ } 26	36 { $\frac{19}{17} = \frac{2}{4}$ } 6	-	30 { $\frac{15}{15} = \frac{12}{11}$ } 23	2	1	0	4	27	82	2
d	新居浜工業	16 { $\frac{7}{9} = \frac{18}{13}$ } 31	29 { $\frac{18}{11} = \frac{10}{12}$ } 22	23 { $\frac{12}{11} = \frac{15}{15}$ } 30	-	1	2	0	2	-15	68	3

順位 第1位：香川中央 (3勝0敗) 第2位：高知中央 (2勝1敗) 第3位：新居浜工業 (1勝2敗) 第4位：徳島市立 (0勝3敗)

【2位リーグ星取表】

		a	b	c	d	勝ち	負け	分け	勝ち点	得失点差	得点	順位
		鳴門	今治西	土佐	高松西							
a	鳴門	-	12 { $\frac{4}{8} = \frac{8}{16}$ } 24	12 { $\frac{5}{7} = \frac{15}{20}$ } 35	10 { $\frac{4}{6} = \frac{24}{14}$ } 38	0	3	0	0	-63	34	4
b	今治西	24 { $\frac{8}{16} = \frac{4}{8}$ } 12	-	21 { $\frac{10}{11} = \frac{11}{8}$ } 19	16 { $\frac{7}{9} = \frac{5}{3}$ } 8	3	0	0	6	22	61	1
c	土佐	35 { $\frac{15}{20} = \frac{5}{7}$ } 12	19 { $\frac{11}{8} = \frac{10}{11}$ } 21	-	36 { $\frac{19}{17} = \frac{11}{16}$ } 27	2	1	0	4	30	90	2
d	高松西	38 { $\frac{24}{14} = \frac{4}{6}$ } 10	8 { $\frac{5}{3} = \frac{7}{9}$ } 16	27 { $\frac{11}{16} = \frac{19}{17}$ } 36	-	1	2	0	2	11	73	3

順位 第1位：今治西 (3勝0敗) 第2位：土佐 (2勝1敗) 第3位：高松西 (1勝2敗) 第4位：鳴門 (0勝3敗)

女子試合結果

【1位リーグ星取表】

		A	B	C	D	勝ち	負け	分け	勝ち点	得失点差	得点	順位
		今治東	高松商	高知東	池田							
A	今治東	-	14 { $\frac{8}{6} = \frac{13}{10}$ } 23	34 { $\frac{21}{13} = \frac{7}{0}$ } 7	24 { $\frac{12}{12} = \frac{8}{6}$ } 14	2	1	0	4	28	72	2
B	高松商	23 { $\frac{13}{10} = \frac{8}{6}$ } 14	-	41 { $\frac{26}{15} = \frac{2}{2}$ } 4	43 { $\frac{22}{21} = \frac{9}{8}$ } 17	3	0	0	6	72	107	1
C	高知東	15 { $\frac{7}{8} = \frac{21}{13}$ } 34	4 { $\frac{2}{2} = \frac{26}{15}$ } 41	-	15 { $\frac{6}{9} = \frac{16}{10}$ } 26	0	3	0	0	-67	34	4
D	池田	14 { $\frac{8}{6} = \frac{12}{12}$ } 24	17 { $\frac{9}{8} = \frac{22}{21}$ } 43	26 { $\frac{16}{10} = \frac{6}{9}$ } 15	-	1	2	0	2	-25	57	3

順位 第1位：高松商 (3勝0敗) 第2位：今治東 (2勝1敗) 第3位：池田 (1勝2敗) 第4位：高知東 (0勝3敗)

【2位リーグ星取表】

		A	B	C	D	勝ち	負け	分け	勝ち点	得失点差	得点	順位
		香川中央	新居浜東	城北	土佐							
A	香川中央	-	20 { $\frac{7}{13} = \frac{3}{4}$ } 7	33 { $\frac{20}{13} = \frac{7}{9}$ } 16	34 { $\frac{19}{15} = \frac{5}{6}$ } 11	3	0	0	6	53	87	1
B	新居浜東	7 { $\frac{3}{4} = \frac{7}{13}$ } 20	-	19 { $\frac{9}{10} = \frac{5}{6}$ } 13	33 { $\frac{15}{18} = \frac{8}{7}$ } 15	2	1	0	4	11	59	2
C	城北	16 { $\frac{7}{9} = \frac{20}{13}$ } 33	11 { $\frac{5}{6} = \frac{9}{10}$ } 19	-	17 { $\frac{10}{7} = \frac{7}{6}$ } 13	1	2	0	2	-21	44	3
D	土佐	11 { $\frac{5}{6} = \frac{19}{15}$ } 34	15 { $\frac{8}{7} = \frac{15}{18}$ } 33	13 { $\frac{7}{6} = \frac{10}{7}$ } 17	-	0	3	0	0	-45	39	4

順位 第1位：香川中央 (3勝0敗) 第2位：新居浜東 (2勝1敗) 第3位：城北 (1勝2敗) 第4位：土佐 (0勝3敗)

◎令和5年度徳島県高等学校ハンドボール選手権大会

令5.4.22(土) 於 徳島市立高等学校

時 間		対 戦 校	オフィシャル
① 9:30 ~ 11:00	女子リーグ勝	池 田 60 - 18 鳴 門	徳島市立男
② 11:00 ~ 12:30	男子1回戦	城 南 41 - 24 池 田	徳島市立男
③ 12:30 ~ 14:00	男子1回戦	徳島科技 26 - 28 鳴 門	①敗者
④ 14:00 ~ 15:30	女子リーグ勝	城 北 42 - 23 鳴 門	②敗者
⑤ 15:30 ~ 17:00	男子1回戦	城 北 20 - 25 城 東	③敗者

令5.4.23(日) 於 徳島市立高等学校

時 間		対 戦 校	オフィシャル
⑥ 9:30 ~ 11:00	男子準決勝	徳島市立 44 - 21 城 東	鳴門女子
⑦ 11:00 ~ 12:30	男子準決勝	鳴 門 30 - 21 城 南	鳴門女子
⑧ 12:30 ~ 14:00	女子リーグ勝	池 田 24 - 16 城 北	⑥敗者
⑨ 14:00 ~ 15:30	男子決勝	徳島市立 33 - 29 鳴 門	⑦敗者

今年度優勝 男子 徳島市立 2年連続12回目
女子 池 田 4年連続15回目

◎2023年度 徳島県高等学校総合体育大会

令5.6.2(金) 於 鳴門アミノバリューホール

試合時間	A	B	オフィシャル
① 10:00 ~ 11:20	W-UPコート	男徳島科技 26 - 23 城 南	鳴門女
② 11:30 ~ 12:40		男城 東 28 - 17 城 北	鳴門女
③ 12:50 ~ 14:10		男池 田 23 - 30 鳴 門	鳴門女

令5.6.3(土) 9:15~開会式

試合時間	A	B	オフィシャル
① 10:30 ~ 12:00	W-UPコート	順城 南 42 - 27 城 北	城北女
② 12:00 ~ 13:30		女池 田 59 - 15 鳴 門	城北女
③ 13:30 ~ 15:00		男徳島市立 36 - 30 徳島科技	城北女
④ 15:00 ~ 16:30		男鳴 門 41 - 24 城 東	城北女

令5.6.4(日)

試合時間	A	B	オフィシャル
① 10:00 ~ 11:30	W-UPコート	順城 北 21 - 45 池 田	鳴教大
② 11:30 ~ 13:00	W-UPコート	女城 北 38 - 22 鳴 門	鳴教大
③ 13:00 ~ 14:30	小学生ハンドボール	男徳島市立 52 - 19 城 東	鳴教大
④ 14:30 ~ 16:00		男鳴 門 37 - 30 徳島科技	鳴教大

令5.6.5(月)

試合時間	A	B	オフィシャル
① 10:00 ~ 11:30	W-UPコート	順城 南 31 - 31 池 田	鳴門女
② 11:30 ~ 13:00		男城 東 27 - 30 徳島科技	鳴門女
③ 13:00 ~ 14:30		女池 田 32 - 15 城 北	鳴門女
④ 14:30 ~ 16:00		男徳島市立 39 - 28 鳴 門	鳴門女

令和5年度優勝 男子 徳島市立 7大会連続13回目
女子 池 田 4大会連続26回目

優秀選手 男子 徳島市立 岸 謙秀 (きし けんしゅう)
女子 池 田 齋藤 瑛 (さいとう かえ)

◎第72回四国高等学校ハンドボール選手権大会 令5.6.17・18 於 愛媛県総合運動公園体育館

<男子>

1回戦 高松西 27 ($\frac{16}{11} - \frac{9}{11}$) 20 徳島科技 高松南 30 ($\frac{12}{18} - \frac{13}{7}$) 20 鳴門

土佐 30 ($\frac{13}{17} - \frac{9}{12}$) 21 松山東 今治西 16 ($\frac{10}{6} - \frac{8}{7}$) 15 高知国際

2回戦 新居浜工業 27 ($\frac{14}{13} - \frac{11}{13}$) 24 高松西 高知中央 23 ($\frac{10}{13} - \frac{5}{13}$) 18 高松南

香川中央 43 ($\frac{19}{24} - \frac{8}{7}$) 15 土佐 今治西 21 ($\frac{12}{9} - \frac{7}{10}$) 17 徳島市立

準決勝 新居浜工業 27 ($\frac{15}{12} - \frac{12}{14}$) 26 高知中央 香川中央 31 ($\frac{14}{17} - \frac{7}{5}$) 12 今治西

決勝 香川中央 35 ($\frac{19}{16} - \frac{5}{9}$) 14 新居浜工業

※香川中央は23大会連続31回目の優勝

1位 香川中央 2位 新居浜工業 3位 高知中央 3位 今治西

<女子>

1回戦 高松南 20 ($\frac{11}{9} - \frac{4}{9}$) 13 城北 香川中央 40 ($\frac{21}{19} - \frac{3}{3}$) 6 鳴門

新居浜東 17 ($\frac{11}{6} - \frac{6}{7}$) 13 高知東 松山商 32 ($\frac{19}{13} - \frac{5}{6}$) 11 高知国際

2回戦 高松南 32 ($\frac{16}{16} - \frac{8}{6}$) 14 土佐 今治東 23 ($\frac{15}{8} - \frac{8}{12}$) 20 香川中央

池田 25 ($\frac{15}{10} - \frac{9}{8}$) 17 新居浜東 高松商 34 ($\frac{21}{13} - \frac{5}{10}$) 15 松山商

準決勝 今治東 21 ($\frac{11}{10} - \frac{6}{5}$) 11 高松南 高松商 38 ($\frac{20}{18} - \frac{6}{5}$) 11 池田

決勝 今治東 21 ($\frac{7}{10} - \frac{10}{7}$) 20 高松商

第1延長 ($\frac{2}{2} - \frac{2}{1}$)

※今治東は23大会連続31回目の優勝

1位 今治東 2位 高松商 3位 高松南 3位 池田

◎令和5年度徳島県高等学校新人ハンドボール大会

令5.10.28(土) 池田総合体育館

試合時間	対戦校	オフィシャル
① 10:00～11:20	女 池田 28 - 23 城北	池田高校男子
② 11:20～12:40	男 城東 19 - 15 鳴門	①敗者
③ 12:40～14:00	男 城南 29 - 25 徳島科技	②敗者
④ 14:00～15:20	男 徳島市立 48 - 18 城北	③敗者
⑤ 15:20～16:40	女 鳴門 9 - 32 城北	池田高校男子

令5.10.29(日) 池田総合体育館

試合時間	対戦校	オフィシャル
⑥ 10:00～11:20	男 池田 31 - 28 城東	池田高校女子
⑦ 11:20～12:40	男 徳島市立 36 - 14 城南	⑥敗者
⑧ 12:40～14:00	女 池田 53 - 2 鳴門	⑦敗者
⑨ 14:00～15:20	男 徳島市立 40 - 14 池田	⑧敗者

今年度優勝 男子 徳島市立 8年連続12回目
女子 池田 2年連続21回目

全国大会 (函館インターハイ)

男子 徳島市立高校 1回戦



女子 池田高校 1回戦



池田 (徳島)

決定力の課題は残るも 悲願の初勝利に大きく前進

過去25回の出場で白星を手にできていないが、ほぼ昨年からのメンバーが残り、谷藤康監督の出身校・大体大のO日が率いるチームの胸を借り続けた今年のチームは「歴史を変えよう」を合言葉に前進してきた。

宮崎学園(宮崎)との1回戦は、キャプテン豊藤颯球を軸に、気迫あふれる戦いを披露。悲願の初勝利の期待はふくらむも、谷藤監督が「相手がサイドシュートやノーマークシュートを確実に決めてきたのに対し、ウチはその逆。速攻で失点し、差が広がった」と唇をかんだように、決定力が明暗を分けた。

悔しい結末となったが、白星に大きく近づいたことは確か。初勝利へのあくなきチャレンジは続く。

初勝利を飾る失点に立つた豊藤

ホ ッ ケ ー

専門委員長 福 井 健 持



令和4年12月に行われた全国選抜では、四国インターハイ初戦0-8で敗れた沼宮内高校との再戦となりました。シードで2回戦からの試合予定でした。大会1回戦後、積雪により2回

戦が2日遅れで行われました。2日間練習場所もない状況での調整となりました。一進一退の攻防の末0-3で敗れましたが、全国強豪校に対し4ヶ月で大きく近づいたことは自信となりました。3年生は引退ですが、新チームにとって大きな糧になったのではないのでしょうか。

6月県総体では、男子決勝、富岡西高校対阿南光高校の伝統の一戦が行われました。人数不足のなか、なんとか出場を果たした富岡西が善戦し、前半0-0で折り返しますが、自力で勝る阿南光がトータル5-0で勝利し四国選手権大会出場を決めました。女子は今年度より合同チームでの出場が認められ、阿南光・阿波西高校合同チームが県予選なしでの大会出場となります。

6月四国選手権大会では、男女とも3チーム2日間でのリーグ戦となりました。女子阿南光・阿波西が初戦1-7で高松東に敗れ、続く第二戦、勝利を目標に戦い抜きましたが1-4での惜敗となりました。チーム結成時から1勝を目標に取り組んで来ましたが結果を出すことが来ませんでした。しかし、2試合とも得点を挙げることができ、チームは確実に進歩していると確信できました。今後は更に楽しみです。男子は阿南光が初戦伊予高校に4-1、第2戦香川中央高校に3-1で勝利し阿南光高校初優勝を飾りました。昨年度のインターハイに向けた取り組みが、大きな力になっていると感じました。

7月北海道で行われたインターハイでは、男子阿南光が強豪岐阜総合学園と対戦し0-7で敗退しました。新チームでの初めての全国大会は苦い思い出となりました。

10月に予定されていた、徳島県選抜ホッケー大会は男女各1校のエントリーとなり阿南光男女が四国選抜大会

への出場が決まりました。11月四国選抜大会では、女子が一回戦松山中央高校と熱戦を繰り広げました。第1Q松山中央に2点先制を許すも1点を取り返し、続く第2Qで更に1点を追加し前半を2対2の同点で折り返しました。第3Qも互いに得点を重ね3対4で迎えた最終第4Qで松山中央に追加点を取られトータル3対5で敗退しました。発足4年目にして、四国大会で互角の勝負ができたことは、選手・スタッフにとっても素晴らしい成果となりました。3年生は引退し新チームになりますが、来年に期待が膨らむ好試合となりました。男子は阿南光が一回戦高松東高校と対戦し6対0で快勝し全国選抜大会出場権を獲得しました。続く決勝戦では伊予高校と対戦し、1対1の同点の末SO戦で1-3で敗退し準優勝となりました。連覇をできず悔しい思いです。今年度の阿南光の得点力の高さから、相手チームにハーフプレスの戦術をとられたこと、その対応が遅れたことも敗因にあげられます。インフルエンザが流行し主将が不在での戦いを強いられました。阿南光男子は、いかに「ピンチをチャンスに変えるか。」を課題にしています。そのチームにとっては反省する点多々あった様にみえました。この悔しい経験を活かし更に成長したチームへと前進してほしいです。

今年度よりコロナ禍による、制限もなくなり県外との交流事業も再開することができました。昨年度までのインターハイに向けた取り組みの成果が、少しずつ現れてきています。しかし11月現在、インフルエンザの猛威を受けており、試合に出場できなかった生徒もいます。今後も感染対策をはじめ、環境変化に伴うリスク管理や少子化による部員不足など、全てにおいて柔軟な対応が求められています。こういった課題と向き合いながらもホッケー競技の普及・啓発・強化を粘り強く行っていかねばなりません。男子は阿南光高校が、3大会全て全国大会へ出場することができ、経験値も積み、12月に行われる全国選抜では勝利を収めてくれるものと確信しています。女子も部員の確保も進み、試合内容も上昇傾向です。一步一步努力を積み重ね、多くの協力者を得られるような活動を心がけたいと思います。

◎全国選抜大会 令 4. 12. 22～27

於 岐阜県 川崎重工ホッケースタジアム

<男子>

(2回戦)

$$\text{阿南光} \quad 0 \quad \begin{pmatrix} 0 & - & 0 \\ 0 & - & 1 \\ 0 & - & 2 \\ 0 & - & 0 \end{pmatrix} \quad 3 \quad \begin{matrix} \text{沼宮内} \\ \text{(岩手)} \end{matrix}$$

◎徳島県総体 令 5. 6. 4

於 阿南市 中浦緑地ホッケー場

<男子>

(決勝戦)

$$\text{阿南光} \quad 5 \quad \begin{pmatrix} 0 & - & 0 \\ 0 & - & 0 \\ 2 & - & 0 \\ 3 & - & 0 \end{pmatrix} \quad 0 \quad \begin{matrix} \text{富岡西} \end{matrix}$$

◎四国高校選手権 令 5. 6. 17・18

於 香川県 三菱ケミカル坂出人工芝グラウンド

<男子>

(第1戦)

$$\text{阿南光} \quad 4 \quad \begin{pmatrix} 1 & - & 1 \\ 2 & - & 0 \\ 1 & - & 0 \\ 0 & - & 0 \end{pmatrix} \quad 1 \quad \begin{matrix} \text{伊予} \\ \text{(愛媛)} \end{matrix}$$

(第2戦)

$$\text{阿南光} \quad 3 \quad \begin{pmatrix} 0 & - & 0 \\ 0 & - & 0 \\ 3 & - & 1 \\ 0 & - & 0 \end{pmatrix} \quad 1 \quad \begin{matrix} \text{香川中央} \\ \text{(香川)} \end{matrix}$$

<女子>

(第1戦)

$$\begin{matrix} \text{阿南光} \\ \text{阿波西} \end{matrix} \cdot 1 \quad \begin{pmatrix} 0 & - & 2 \\ 0 & - & 1 \\ 0 & - & 2 \\ 1 & - & 2 \end{pmatrix} \quad 7 \quad \begin{matrix} \text{高松東} \\ \text{(香川)} \end{matrix}$$

(第2戦)

$$\begin{matrix} \text{阿南光} \\ \text{阿波西} \end{matrix} \cdot 1 \quad \begin{pmatrix} 0 & - & 1 \\ 0 & - & 1 \\ 1 & - & 1 \\ 0 & - & 1 \end{pmatrix} \quad 4 \quad \begin{matrix} \text{伊予} \\ \text{(愛媛)} \end{matrix}$$

◎全国総体 令 5. 7. 29～8. 2

於 北海道 野幌総合運動公園ホッケー場

<男子>

(1回戦)

$$\text{阿南光} \quad 0 \quad \begin{pmatrix} 0 & - & 1 \\ 0 & - & 2 \\ 0 & - & 2 \\ 0 & - & 2 \end{pmatrix} \quad 7 \quad \begin{matrix} \text{岐阜総合学園} \\ \text{(岐阜)} \end{matrix}$$

◎徳島県高校選抜大会

エントリー男女各1校のため実施せず

男子 阿南光 女子 阿南光

◎四国高校選抜大会 令 5. 11. 11～12

於 香川県 三菱ケミカル坂出人工芝グラウンド

<男子>

(第1戦)

$$\text{阿南光} \quad 6 \quad \begin{pmatrix} 3 & - & 0 \\ 0 & - & 0 \\ 1 & - & 0 \\ 2 & - & 0 \end{pmatrix} \quad 0 \quad \begin{matrix} \text{高松東} \\ \text{(香川)} \end{matrix}$$

(決勝戦)

$$\text{阿南光} \quad 1 \quad \begin{pmatrix} 0 & - & 0 \\ 0 & - & 0 \\ 0 & - & 1 \\ 1 & - & 0 \end{pmatrix} \quad 1 \quad \begin{matrix} \text{伊予} \\ \text{(愛媛)} \end{matrix}$$

S O 1 - 3

<女子>

(第1戦)

$$\text{阿南光} \quad 3 \quad \begin{pmatrix} 1 & - & 2 \\ 1 & - & 0 \\ 1 & - & 2 \\ 0 & - & 1 \end{pmatrix} \quad 5 \quad \begin{matrix} \text{松山中央} \\ \text{(愛媛)} \end{matrix}$$



一騎打ち

阿南光高校 2年 柳田 明日香

自転車競技

専門委員長 佐々木 晃 雄



今年度の県内高校生の登録者数は、小松島西高校が8名（うち女子1名）、徳島商業高校が2名（うち女子1名）、徳島科学技術高校（6名）、小松島高校（1名）、合計17名となりました。生徒たちは登録者が少ない中、各大会

においてもモチベーションを落とすことなく良く頑張ってくれました。

県高校総体では、1km タイムトライアルにおいて小松島西高校の小川優哉選手が1分14秒678で第1位、この他、ポイントレースとスプリントで小松島西高校の朝倉崇瑛選手が第1位、女子種目においては、500m T T及び2kmインディヴィデュアルパシュートにおいて小松島西高校の寺本愛生選手が、第1位となり、男女とも小松島西高校の健在ぶりを見せました。

この他にも徳島商業の2年生 佐々木颯選手や竹内琴美選手、小松島西高校の生島誠之介選手を始めとする1年生の頑張りの来年度の活躍を期待できる走りを見せてく

れました。

インターハイの予選を兼ねて実施されました四国選手権（高知県 りょうまスタジアム）においては、小松島西高校の2年生の朝倉崇瑛選手がポイントレースにおいて第5位に入り、インターハイ出場を決めました。朝倉選手は、8月に北海道函館市で開催されましたインターハイにポイントレースで出場し健闘しましたが、残念ながら予選を突破できませんでした。

また、昨年度末に実施された令和4年度全国高等学校選抜自転車競技大会には、本県から3名の選手が出場しました。ケイリンには、徳島商業の佐々木颯選手と小松島西の小川優哉選手、ポイントレースには、小松島西の朝倉崇瑛選手、ロードレースに小松島西高校の朝倉選手と小川選手が出場しました。結果は、残念ながら良い結果を残すことが出来ませんでした。

現在、生徒達も日々の練習を頑張っているものやはり全国大会予選突破のレベルは高く、今年の悔しさを来年度に繋げてもらいたいと思います。

最後になりますが、大会を支える一般の役員の方々や各校顧問の先生方には大会運営面で今年も大変お世話になりました。ありがとうございました。

◎全国選抜大会 令5. 3. 10~13

於 メディアドーム（福岡県）他

<ケイリン>

予選敗退 小川 優哉（松西） 2年

予選敗退 佐々木 颯（徳商） 2年

<ポイントレース>

予選敗退 朝倉 崇瑛（松西） 2年

<ロードレース>

途中棄権 朝倉 崇瑛（松西） 2年

途中棄権 小川 優哉（松西） 2年

<スプリント>

1位 朝倉 崇瑛（松西） 2年 12"093

2位 大瀧 和（科技） 3年 13"600

3位 笹川 泰成（科技） 3年 15"141

<ポイントレース>

1位 朝倉 崇瑛（松西） 2年 25点

2位 三原 海翔（科技） 2年 15点

<スクラッチ>

1位 三原 海翔（科技） 2年

<ケイリン>

1位 小川 優哉（松西） 2年

<4km速度競争>

1位 佐々木 颯（徳商） 2年

<ジュニア女子500mタイムトライアル>

1位 寺本 愛生（松西） 2年 44"555

2位 竹内 琴美（徳商） 1年 44"725

<ジュニア女子2kmインディヴィデュアル・パシュート>

1位 寺本 愛生（松西） 2年 3'11"582

2位 竹内 琴美（徳商） 1年 3'15"797

◎県高校総体 令5. 6. 4 於 小松島競輪場

<1km タイムトライアル>

1位 小川 優哉（松西） 2年 1'14"678

2位 佐々木 颯（徳商） 2年 1'17"584

3位 生島 誠之介（松西） 1年 1'23"653

4位 大瀧 和（科技） 3年 1'26"570

5位 白井 琉宇九（松西） 1年 1'27"209

6位 辰己 蓮（松西） 1年 1'27"367

<最優秀選手>

男子 小松島西 2年 朝倉 崇 瑛
女子 小松島西 2年 寺 本 愛 生

<団体総合>

第1位 小松島西 35点
第2位 徳島科技 24点
第3位 徳島商 12点

◎四国選手権 (インターハイ予選)

令 5. 6. 17・18 於 りょうまスタジアム (高知県)

<ポイントレース>

5位 朝倉 崇 瑛 (松西) 2年

◎全国高校総体 令 5. 8. 5~9

於 函館競輪場 (北海道)

<ポイントレース>

予選敗退 朝倉 崇 瑛 (松西) 2年

◎県高校新人戦 令 5. 12. 10 於 小松島競輪場

<1km タイムトライアル>

1位 朝倉 崇 瑛 (松西) 2年 1' 14" 923
2位 小川 優 哉 (松西) 2年 1' 15" 584
3位 生島 誠之介 (松西) 1年 1' 20" 001
4位 白井 琉宇九 (松西) 1年 1' 27" 795
5位 三原 海 翔 (科技) 2年 1' 28" 224

<500m タイムトライアル>

1位 竹内 琴 美 (徳商) 1年 42" 446
2位 寺本 愛 生 (松西) 2年 43" 523

<スプリント>

1位 小川 優 哉 (松西) 2年 12" 519
2位 辰己 蓮 (松西) 1年 13" 407
3位 筒井 隆 太 (松西) 1年 13" 579

<ケイリン>

1位 生島 誠之介 (松西) 1年 12" 870

<4km 速度競争>

1位 佐々木 颯 (徳商) 2年 5' 32" 965
2位 朝倉 崇 瑛 (松西) 2年
3位 中川 康 平 (松高) 1年

<ポイントレース>

1位 朝倉 崇 瑛 (松西) 2年 51点
2位 三原 海 翔 (科技) 2年 -6点

<3km インディヴィデュアル・パシュート>

1位 佐々木 颯 (徳商) 2年 3' 59" 779
2位 筒井 隆 太 (松西) 1年 4' 43" 752
3位 白井 琉宇九 (松西) 1年 4' 55" 869
4位 辰己 蓮 (松西) 1年 5' 17" 662

<2km インディヴィデュアル・パシュート>

1位 竹内 琴 美 (徳商) 1年 3' 03" 758
2位 寺本 愛 生 (松西) 2年 3' 04" 579

<チーム・スプリント>

1位 小松島西高等学校 1' 27" 603

<総合成績>

第1位 小松島西 76点
第2位 徳島商 14点
第3位 徳島科技 7点
第4位 小松島 4点



力の限り
徳島科学技術高校 1年 仁木 悠喜

テ ニ ス

専門委員長 村 澤 宏 樹



まず今年1年を通じて大会運営を支えてくださった関係者の皆様、また練習等日々の指導をしてくださった顧問の先生方に深く感謝申し上げます。大変お世話になりました。また今年

は四国選手権大会・全国選抜四国地区大会が徳島開催ということでしたが、多くの先生方・補助員のテニス部員のおかげで無事終了することができました。この場をお借りして御礼申し上げます。

本年度の大会を振り返ると、県総体団体戦では昨年と登録選手がほぼ変わらない男子城南が力を発揮し20連覇を達成、女子は徳島商業が6連覇を果たしました。男子シングルスは松田選手（城南）が安定した強さを見せ優勝。2位決定戦は、1年生の武村選手（文理）が高い技術を活かして勝利しました。ダブルスは城南対決を制した松田・早見ペアが優勝。女子シン

グルスは中海選手（徳商）とのライバル対決を制した西森選手（城南）が優勝し、昨年に続き2連覇を果たしました。ダブルスは徳商対決を制した中海・泉ペア（徳商）が優勝。四国選手権では地元の声援を受け、団体では女子徳島商業が準優勝、男子城南がベスト4となりました。個人戦では男子ダブルスで松田・早見ペアがベスト4、女子シングルスで西森選手がベスト4となりました。インターハイでは団体・個人ともに全国の高い壁に阻まれる結果となりました。

全国選抜県予選では、城南が徳島市立との熱戦を制し5連覇、女子は徳島商業が8連覇となりました。選抜四国大会では男子城南、女子徳島商業ともに準優勝となり、3月に行われる全国選抜大会の選考委員会に推薦されることになりました。今後の活躍が期待されます。

今年度の1年生選手登録者数をみると、昨年度と比べて男女とも大きく減少しています。女子では部員数が4名以上の学校が少なく、選抜県予選の団体戦出場校は3校となり、初めてリーグ戦を行うこととなりました。競技人口を少しでも増やすために、テニスの楽しさを広く伝えていく活動が必要と感じています。

◎県高校春季テニス大会 令 5. 3. 25～28 於 大神子病院しあわせの里テニスセンター

＜男子シングルス＞ 本戦（ベスト32）より

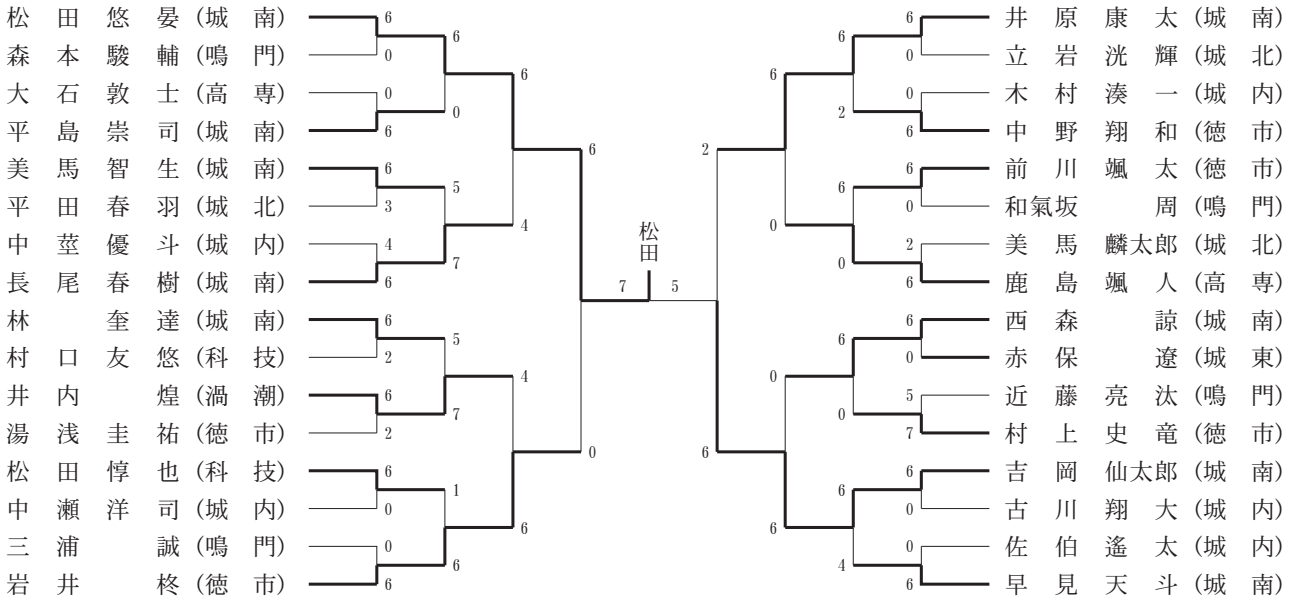

3位決定戦

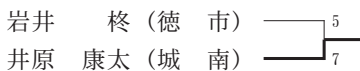

<女子シングルス> 本戦 (ベスト 32) より

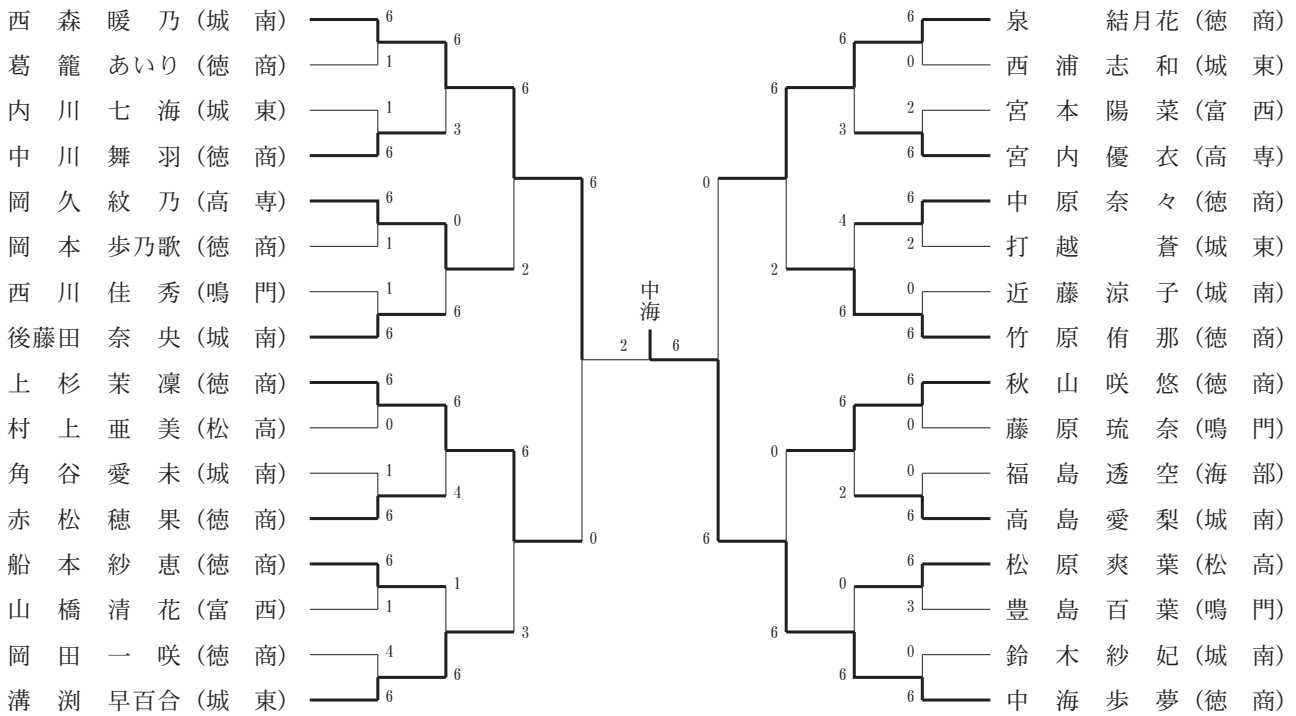

3位決定戦



<男子ダブルス> 本戦 (ベスト 16) より

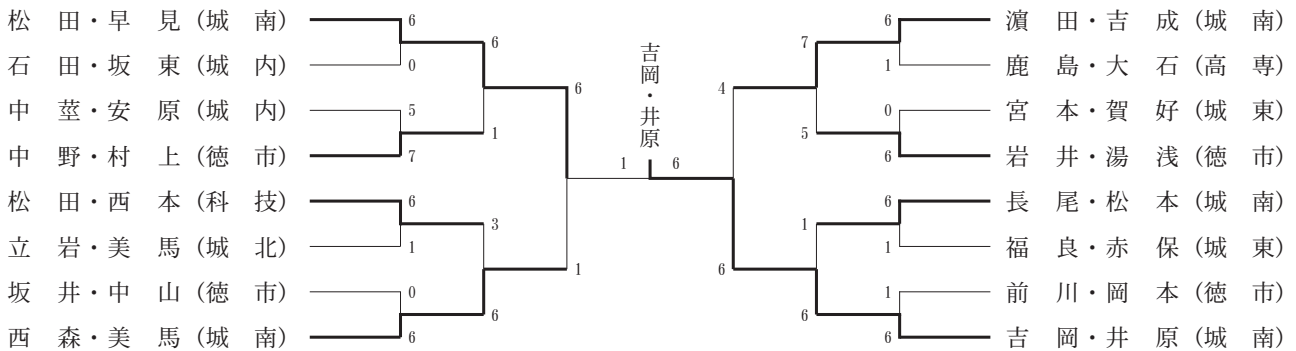

3位決定戦

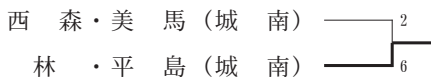

<女子ダブルス> 本戦 (ベスト16) より

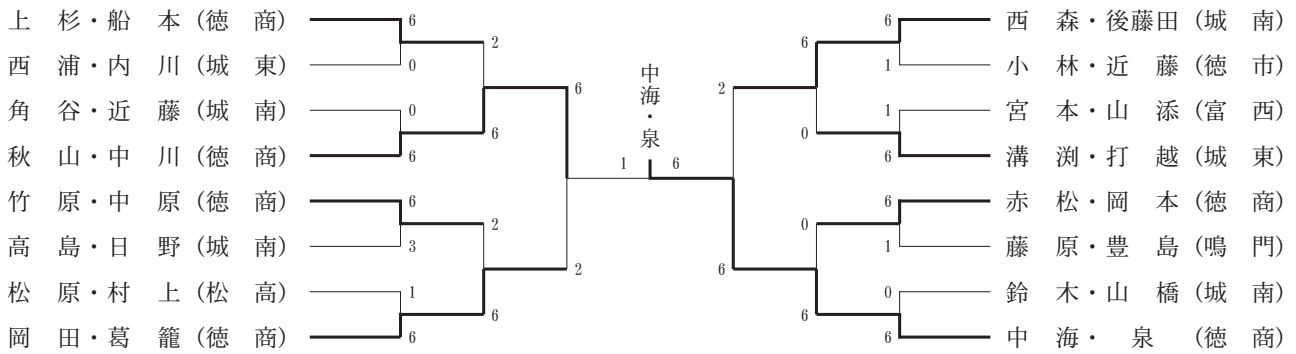

3位決定戦

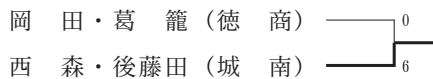

◎県高校総体 令 5. 5. 20、21、27、28、6. 3~6 於 大神子病院しあわせの里テニスセンター

<男子団体>

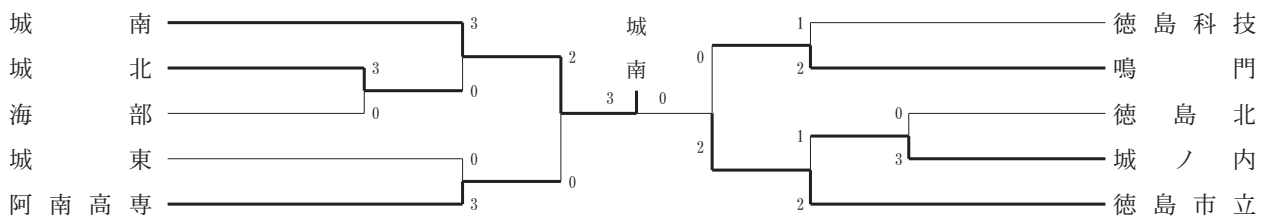

<女子団体>

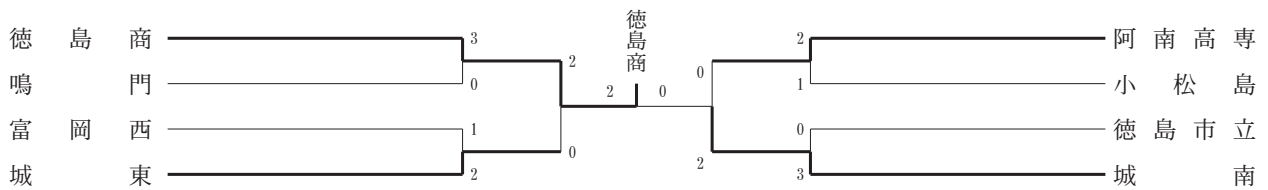

<男子シングルス> 本戦 (ベスト 32) より

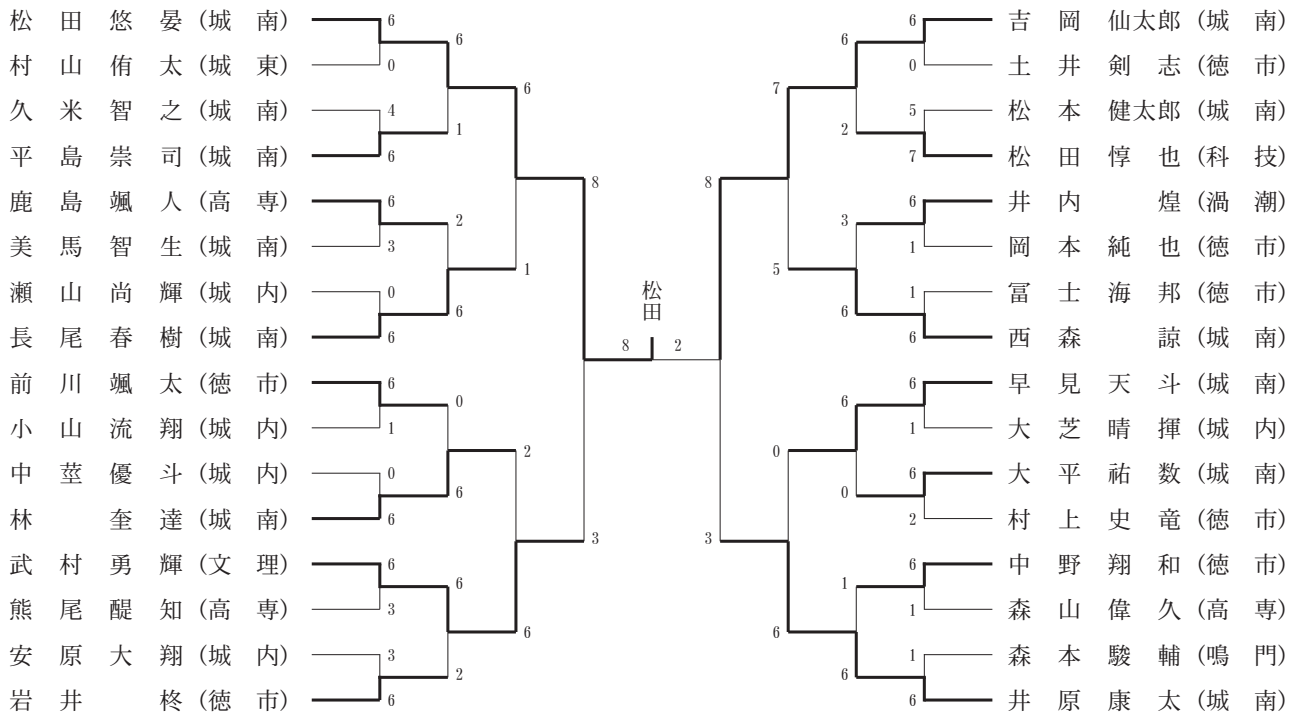

<女子シングルス> 本戦 (ベスト 16) より

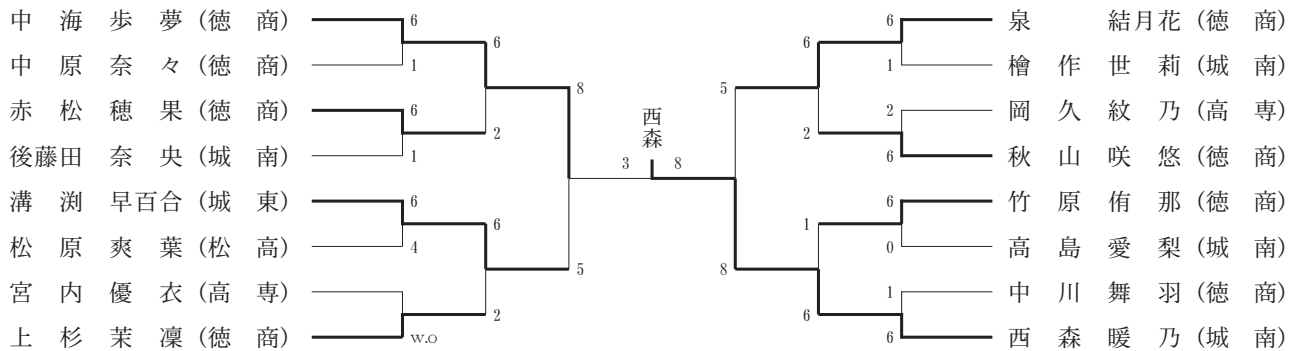

＜男子ダブルス＞ 本戦（ベスト16）より

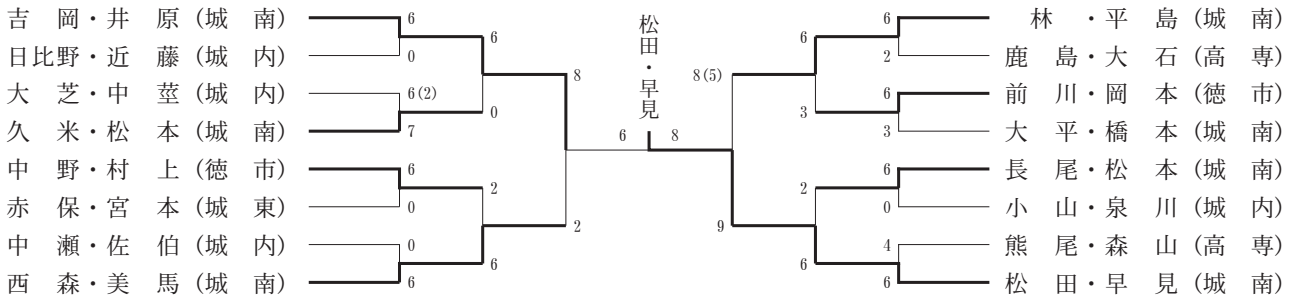

3位決定戦

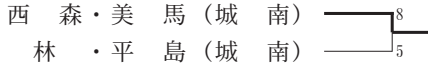

＜女子ダブルス＞ 本戦（ベスト8）より

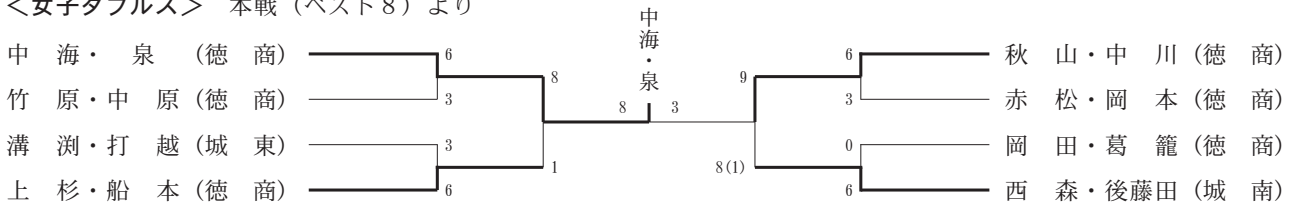

3位決定戦

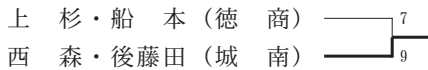

◎四国高校選手権 令 5. 6. 16~18 於 徳島県大神子病院しあわせの里テニスセンター

＜男子団体＞

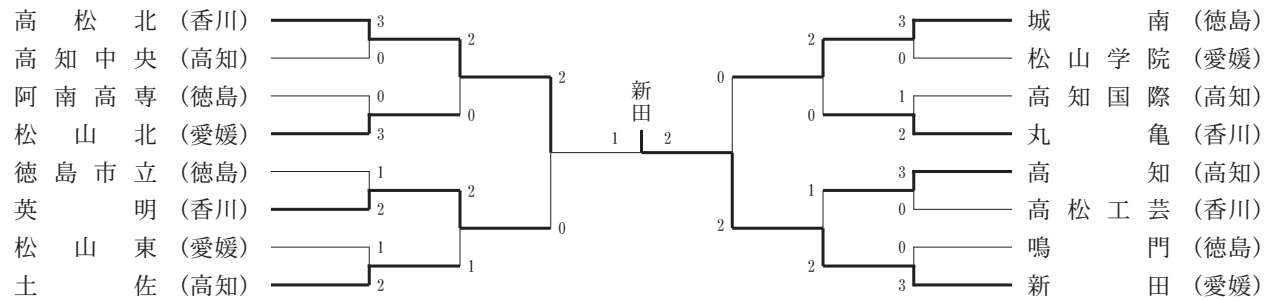

＜女子団体＞

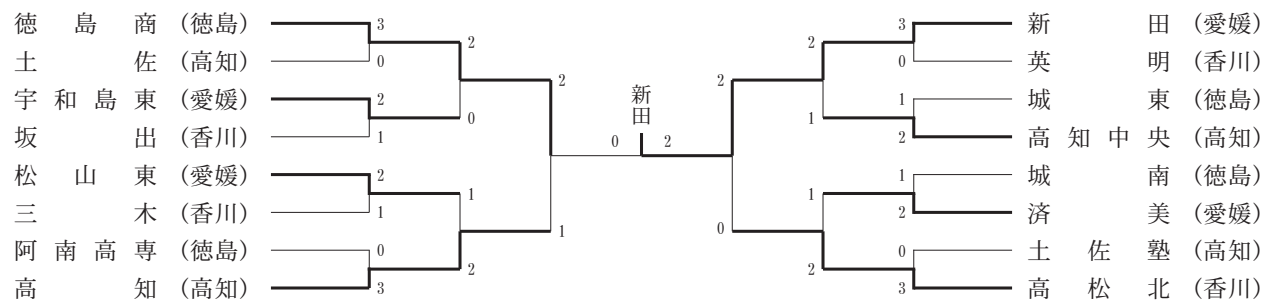

＜男子シングルス＞

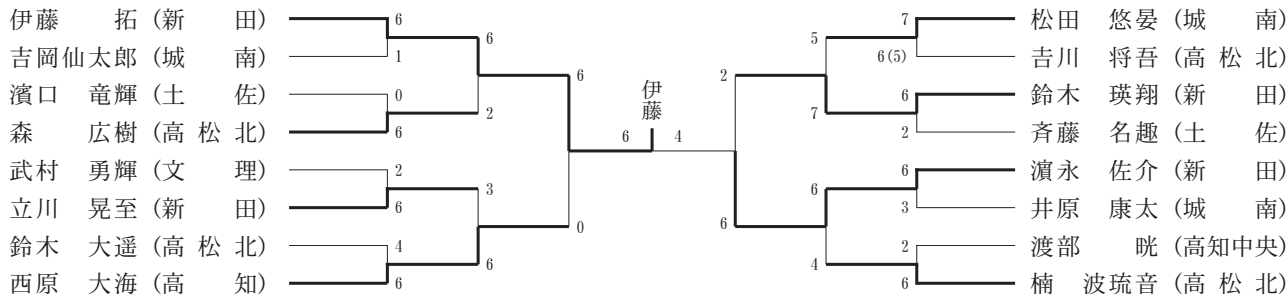

＜女子シングルス＞

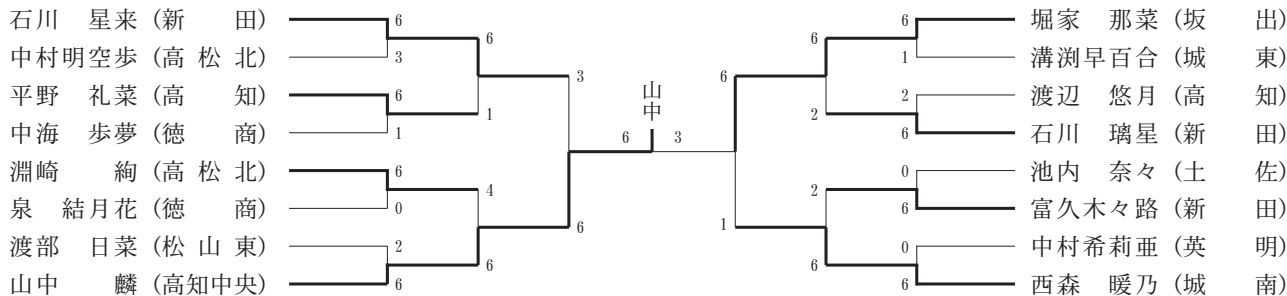

＜男子ダブルス＞

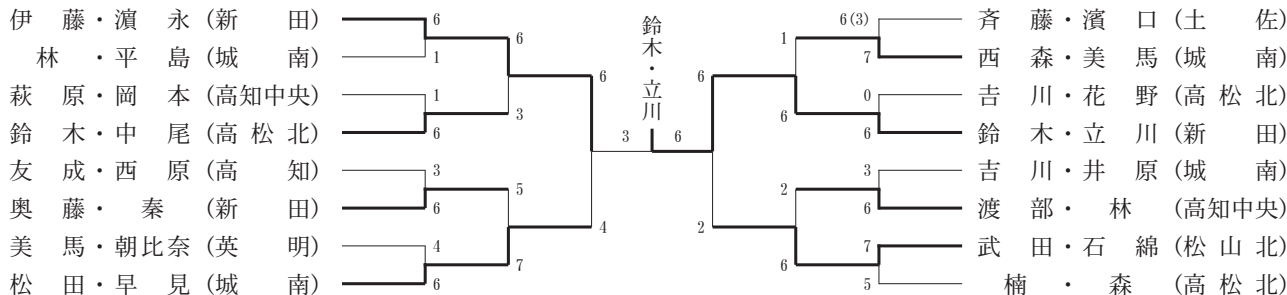

＜女子ダブルス＞

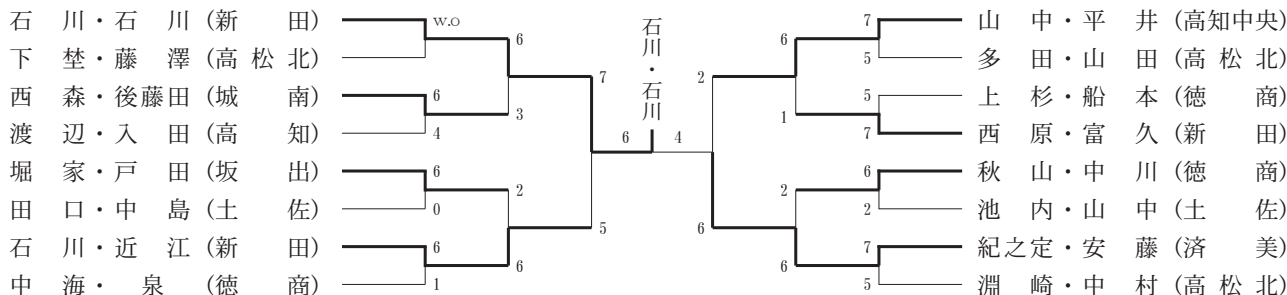

◎全国高校総体 令 5. 8. 1~7

於 高知県春野総合運動公園・高知市東部総合運動場

<男子団体>

1回戦

城 南 0 - 3 沖縄尚学 (沖 縄)

<女子団体>

1回戦

徳 島 商 2 - 1 北陸学院 (石 川)

2回戦

徳 島 商 1 - 2 浦和麗明 (埼 玉)

<男子シングルス>

1回戦

松田 悠晏 (城 南) 6 - 3 山内 結月
(千葉・東京学館浦安)

武村 勇輝 (文 理) 5 - 7 中川晶生伶
(長崎・海星)

2回戦

松田 悠晏 (城 南) 0 - 6 前田 透空
(兵庫・相生学院)

<男子ダブルス>

1回戦

松田・早見 (城 南) 6 - 2 岸田・寺坂
(鳥取・米子東)

2回戦

松田・早見 (城 南) 3 - 6 寺島・河野
(千葉・東京学館浦安)

<女子シングルス>

1回戦

中海 歩夢 (徳 商) 1 - 6 伊東 磨希
(東京・早稲田実業)

西森 暖乃 (城 南) 1 - 6 北原 結乃
(神奈川・橘学苑)

<女子ダブルス>

1回戦

中海・泉 (徳 商) 2 - 6 坂井・矢野
(和歌山・慶風)

◎県高校秋季大会 令 5. 8. 21~24 於 大神子病院しあわせの里テニスセンター

<男子シングルス> (3回戦より)

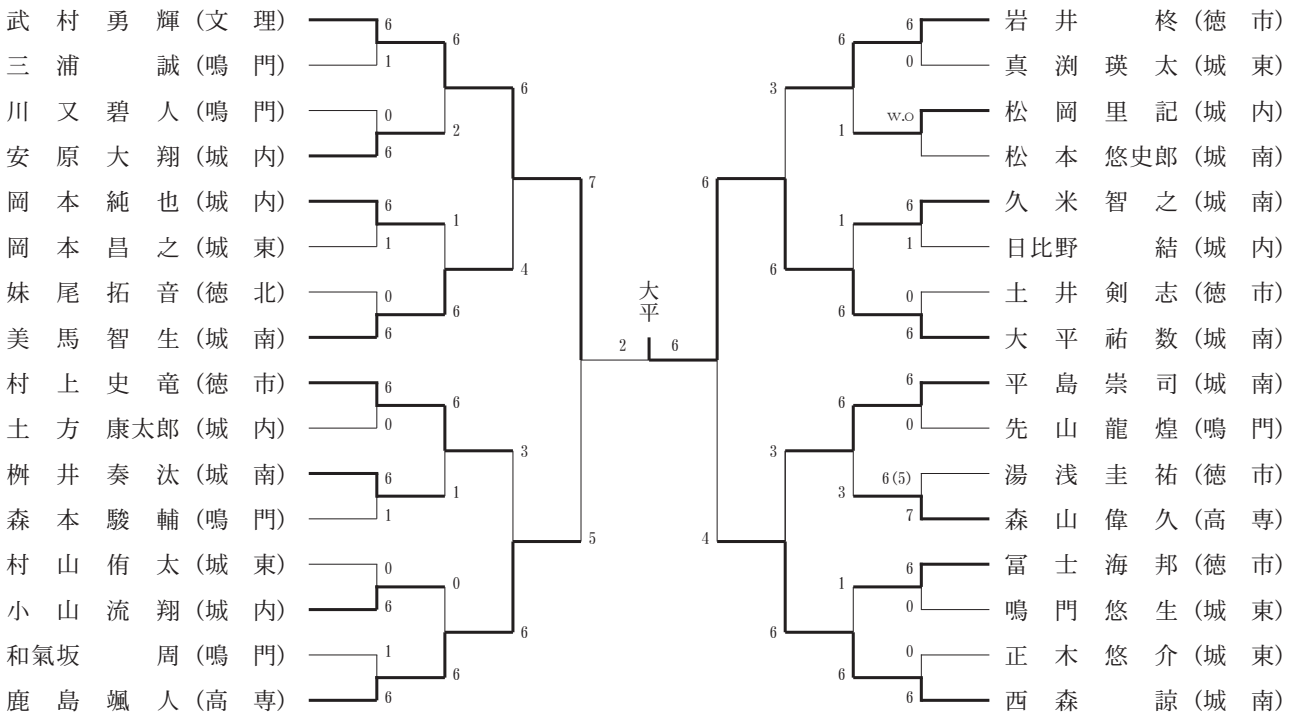

3位決定戦

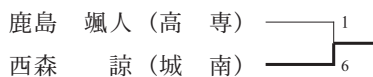

<女子シングルス> (3回戦より)

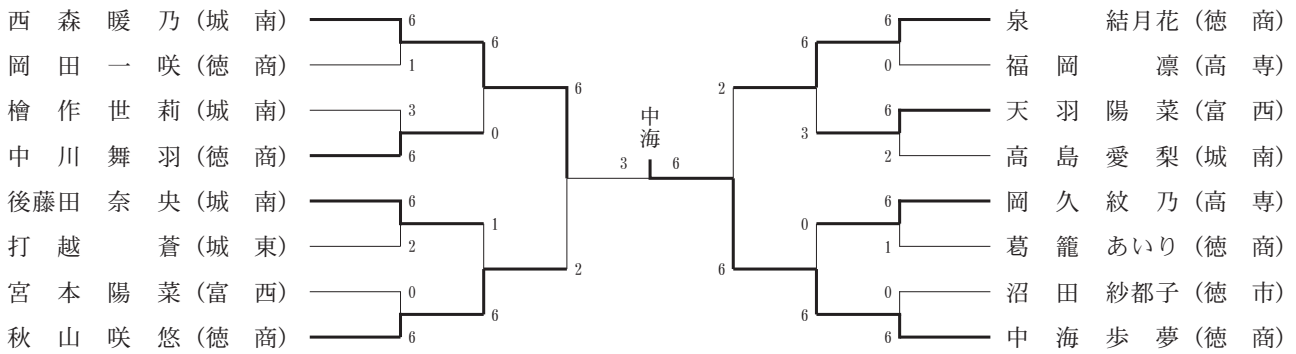

<男子ダブルス> (3回戦より)

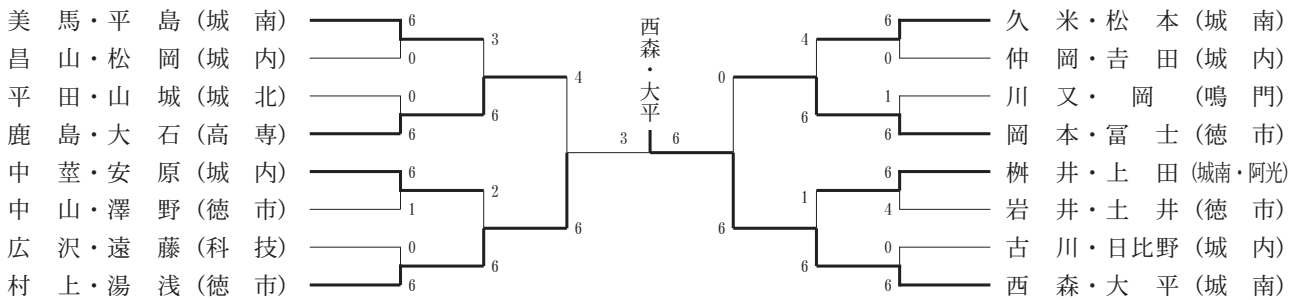

<女子ダブルス> (3回戦より)

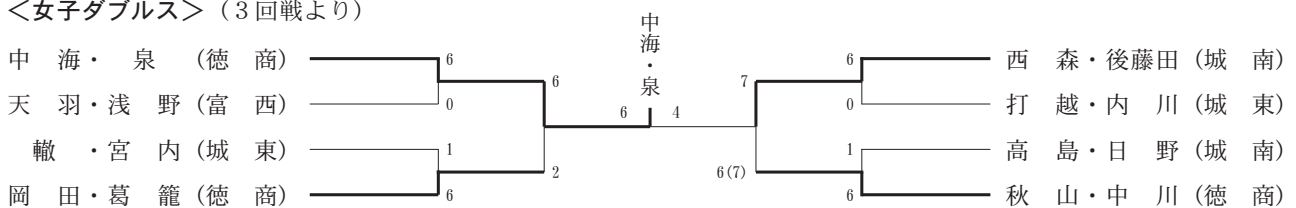

◎県高校新人兼全国選抜県予選 令 5. 10. 14、15、21、22、28、29 於 大神子病院しあわせの里テニスセンター
 <男子団体>

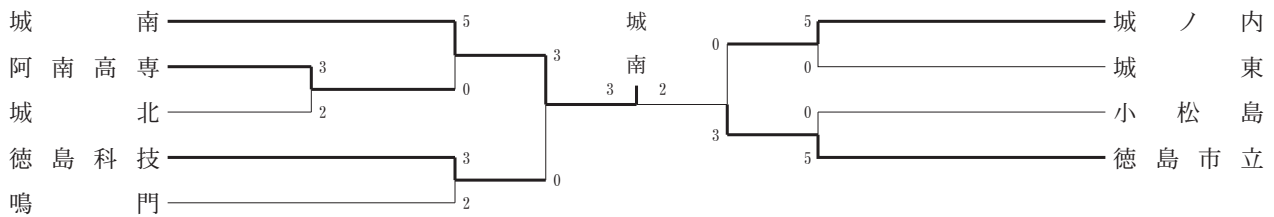

2位決定トーナメント

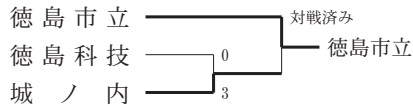

<女子団体>

	A 徳島商	B 城南	C 城東	順位
A 徳島商	-	4 - 1	5 - 0	1
B 城南	1 - 4	-	4 - 1	2
C 城東	0 - 5	1 - 4	-	3

<男子シングルス> (3回戦より)

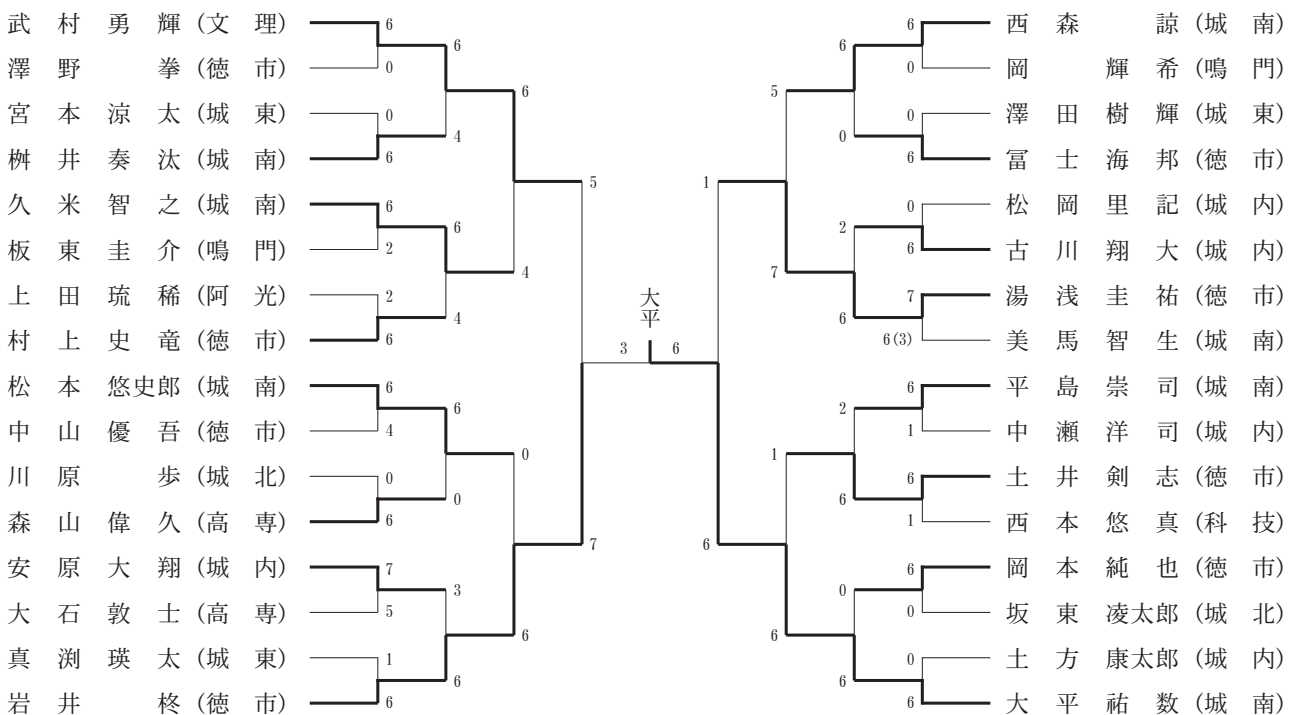

3位決定戦

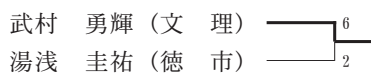

<女子シングルス> (3回戦より)

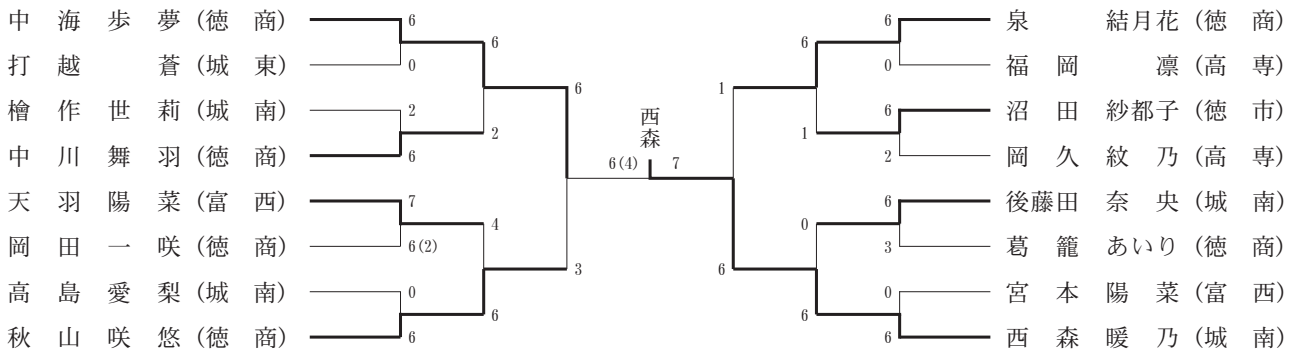

3位決定戦

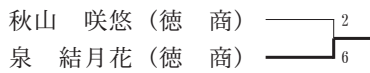

<男子ダブルス> (3回戦より)

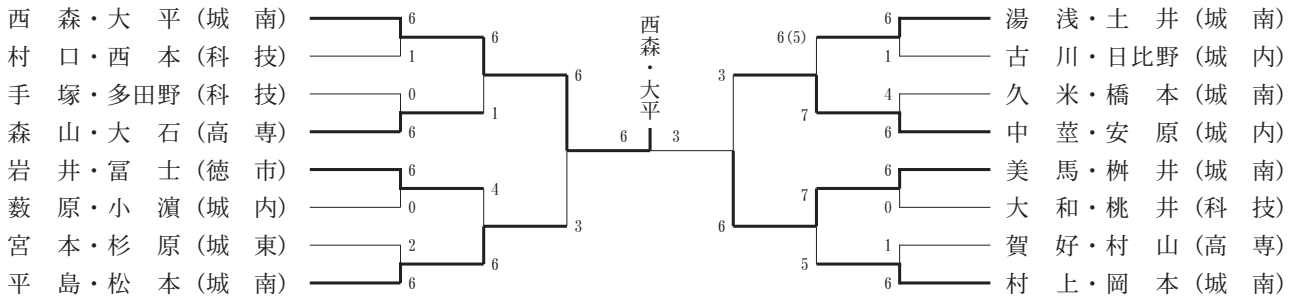

3位決定戦

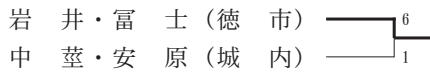

<女子ダブルス> (3回戦より)

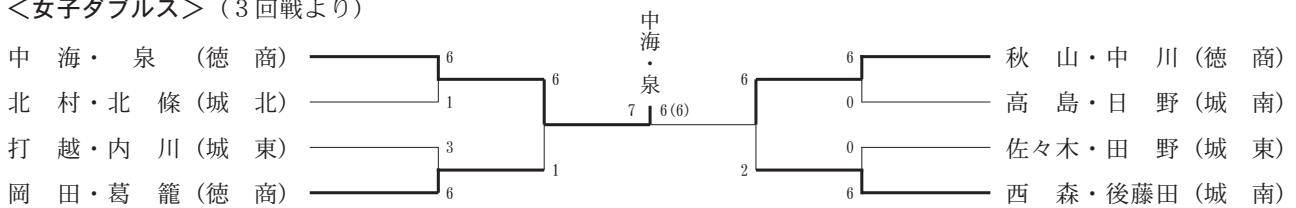

3位決定戦

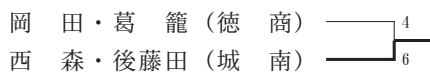

<男子団体>

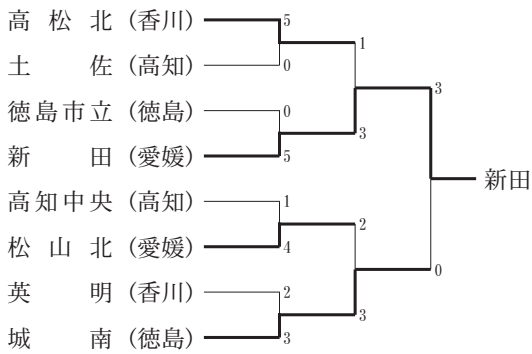

順位決定戦

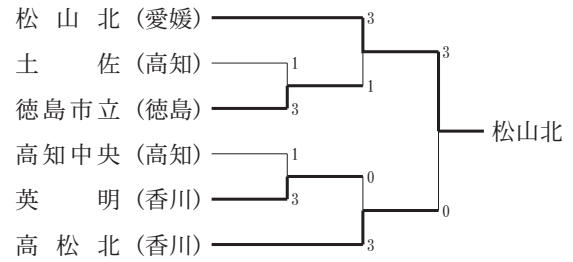

<女子団体>

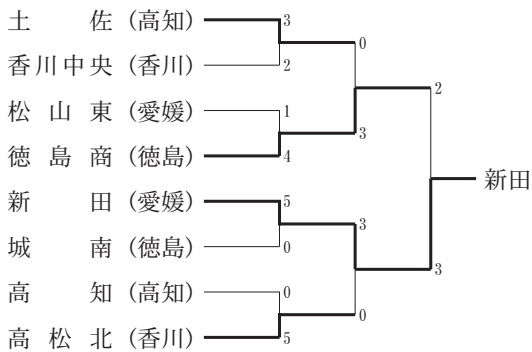

順位決定戦

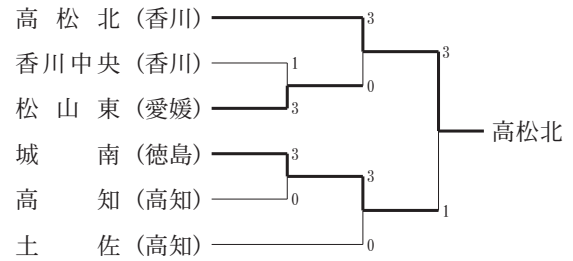

同心協力
阿南光高校 2年 阿部 美羽



狙う
阿南光高校 2年 直江 育海

ライフル射撃

専門委員長 青木満博



今年度は、県外の大会も通常に開催されることになり、活動も活発に行われるようになりました。県内でも各校切磋琢磨し競技力の向上に努めてきました。また、県の事業を活用し滋賀県

水口高校を招待して大会を開催するなど、選手の底上げに力を入れてきました。競技成績は、昨年度の3月末に福井県で開催された全国高校選抜大会において、女子エアライフル競技で城南高校泰地が優勝した他、同種目で城南高校岡田、阿南光高校今田も入賞するなど、計4名が入賞しました。全国選手権大会では、団体で女子チームライフルで城北高校が準優勝に輝くなど、全4種目で上位入賞を果たしました。個人では、泰地が女子エ

アライフルで2連覇、小松島高校郡が女子チームライフルで優勝を果たすことができました。特別国民体育大会では、泰地が女子チームライフルで2連覇、城南高校大石が男子チームライフルで、男子エアライフルで勝浦校青木が3位に入賞しました。泰地・大石が出場したミックス競技では準優勝し、徳島県のレベルの高さを示すことが出来たと思います。全国選抜四国ブロック予選では、県勢が上位を多く占める事ができ、全国選抜大会に男女あわせて8名が駒を進めることができました。同大会でチームピストル競技で男女とも優勝し、徳島県の課題であったピストル選手の育成も進んできました。

12月に開催された東アジア選手権大会に泰地が日本代表として出場し、見事3位に入賞することができました。勝浦校出身の岩佐選手など県出身の選手が日本代表として国際大会に出場し活躍しています。パリオリンピックの代表者が内定していく中で、選手たちにはオリンピックを目指して頑張ってもらいたいです。

◎第31回県高校春季大会 令5.2.25・26

於 徳島市ライフル射撃場

< B R 男子団体 >

優勝	松西勝浦	1853.3点	(黒川602.8、青木622.0、八木628.5)
2位	小松島	1850.5点	(中尾611.0、笠井619.7、幾原619.3)
3位	城西	1823.4点	(藤本612.8、古川601.2、杉原609.4)
4位	城南	1816.5点	(野村600.2、大石621.4、新居594.9)
5位	城北	1807.2点	(大朋587.3、尾形597.8、美馬622.1)
6位	阿南光	1777.0点	(松内598.0、安富603.3、湯浅575.7)

< B R 女子団体 >

優勝	城北	1863.2点	(山田622.4、阿部621.9、山ノ井618.9)
2位	城南	1841.5点	(下川616.2、大家611.7、神谷613.6)
3位	小松島	1826.8点	(小笠568.7、徳山624.3、郡633.8)
4位	城西	1823.0点	(岡本604.5、日開603.9、尾崎614.6)
5位	松西勝浦	1813.3点	(長富612.6、井関613.2、齋藤587.5)

< A R 男子団体 >

優勝	阿南光	1783.7点	(佐々木593.1、戸田589.4、太田601.2)
2位	城南	1743.6点	(板東570.8、長谷目590.6、喜多條582.2)
3位	城北	1692.0点	(田中551.0、白川561.7、大川579.3)

< A R 女子団体 >

優勝	城南	1821.4点	(岡田610.1、上田584.9、泰地626.4)
2位	城北	1782.9点	(阿部584.6、西岡608.3、佐々木590.0)

< B R 男子個人 >

優勝	青木 優也	(勝浦)	243.9点
2位	生島 風汰	(勝浦)	243.5点
3位	美馬 快成	(城北)	221.7点
4位	八木 翔成	(勝浦)	203.3点
5位	幾原 大河	(松高)	180.8点
6位	大石 拓海	(城南)	160.8点
7位	太田 翔太	(阿光)	140.7点
8位	笠井 徳真	(松高)	116.6点

< B R 女子個人 >

優勝	佐々木結菜	(城北)	251.4点
2位	泰地 陽詩	(城南)	251.2点
3位	郡 夢衣	(松高)	228.0点
4位	岡田 琉里	(城南)	206.5点
5位	山田 音緒	(城北)	185.6点
6位	今田 碧月	(阿光)	164.1点
7位	徳山ゆうな	(松高)	142.9点
8位	阿部 茉生	(城北)	122.2点

< A R 男子個人 >

優勝	戸田 涼介	(阿光)	236.4点
2位	佐々木悠登	(阿光)	236.1点
3位	多喜田旭陽	(松高)	214.9点
4位	太田 翔太	(阿光)	195.1点

5位	幾原 大河 (松 高)	174.3点
6位	中尾 文亮 (松 高)	153.8点
7位	八木 翔成 (勝 浦)	131.8点
8位	長谷目悠生 (城 南)	112.4点

< A R 女子個人 >

優勝	泰地 陽詩 (城 南)	251.3点
2位	郡 夢衣 (松 高)	242.4点
3位	山ノ井碧音 (城 北)	219.4点
4位	今田 碧月 (阿 光)	199.9点
5位	岡田 琉里 (城 南)	179.6点
6位	西岡 陽菜 (城 北)	157.1点
7位	山田 音緒 (城 北)	135.7点
8位	神谷 眞白 (城 南)	107.1点

< B P 男子個人 >

優勝	八木 翔成 (勝 浦)	522点
2位	小西 希宙 (城 北)	518点
3位	石田 亮翔 (城 西)	509点
4位	黒川 颯斗 (勝 浦)	509点
5位	谷原 海斗 (阿 光)	477点
6位	豊田 禎人 (城 北)	370点
7位	高田 悠雅 (城 北)	351点
8位	榊 陽音 (城 北)	317点

< B P 女子個人 >

優勝	葛西 友里 (城 西)	521点
2位	仁尾 心香 (城 西)	515点
3位	長富 萌華 (勝 浦)	489点
4位	平石有理沙 (城 西)	468点
5位	山田 音緒 (城 北)	451点
6位	木下 琴音 (城 北)	442点

< 男子総合 >

優勝	松西勝浦	46点
2位	阿南光	42点
3位	小松島	33点
4位	城南	19点
5位	城北	17点
6位	城西	11点

< 女子総合 >

優勝	城南	60点
2位	城北	59点
3位	小松島	25点
4位	阿南光	8点
5位	城西	5点
6位	松西勝浦	1点

◎第42回全国選抜 令 5. 3. 24~26
於 福井県立ライフル射撃場

< B R 男子個人 >

9位	美馬 快成 (城 北)	617.1点 (予選)
21位	笠井 徳真 (松 高)	598.8点 (予選)

< B R 女子個人 >

8位	郡 夢衣 (松 高)	121.1点 (決勝)
9位	山田 音緒 (城 北)	624.0点 (予選)
14位	西岡 陽菜 (城 北)	619.9点 (予選)

< A R 男子個人 >

13位	八木 翔成 (勝 浦)	598.6点 (予選)
21位	多喜田旭陽 (松 高)	587.6点 (予選)

< A R 女子個人 >

優勝	泰地 陽詩 (城 南)	251.6点 (決勝)
4位	岡田 琉里 (城 南)	203.4点 (決勝)
6位	今田 碧月 (阿 光)	159.9点 (決勝)

◎第63回県高校総体 令 5. 6. 2~5
於 徳島市ライフル射撃場

< B R 男子団体 >

優勝	小松島	1844.8点 (高木615.3、笠井609.4、幾原620.1)
2位	城西	1827.3点 (藤本606.9、杉原603.7、中村606.7)
3位	城南	1822.7点 (新居605.4、長谷目591.5、大石625.8)
4位	城北	1815.7点 (小西604.5、大朋590.4、美馬620.8)
5位	松西勝浦	1667.8点 (濱田539.5、秋月539.0、甫坂589.3)

< B R 女子団体 >

優勝	城北	1878.8点 (阿部623.3、山田632.5、佐々木623.0)
2位	城西	1824.7点 (田中617.6、日開596.7、尾崎610.4)
3位	城南	1814.1点 (前垣612.3、大家586.7、下川615.1)
4位	小松島	1813.1点 (小笠563.5、徳山620.5、郡629.1)

< A R 男子団体 >

優勝	松西勝浦	1788.8点 (黒川603.1、青木598.9、八木586.8)
2位	小松島	1771.8点 (多喜田589.1、大島599.6、中尾583.1)
3位	城南	1755.9点 (喜多條594.0、板東582.6、野村579.3)
4位	阿南光	1743.9点 (佐々木577.1、戸田568.7、太田598.1)
5位	城北	1695.5点 (仁木546.5、白川573.5、大川575.5)

< A R 女子団体 >

優勝	城北	1815.5点 (山ノ井607.0、阿部599.0、西岡609.5)
2位	城南	1795.5点 (岡田601.1、神谷572.7、泰地621.8)
3位	松西勝浦	1681.7点 (長富533.9、齋藤551.3、井関596.5)

< B R 男子個人 >

優勝	中村 光希 (城西)	247.9点
2位	太田 翔太 (阿光)	245.6点
3位	青木 優也 (勝浦)	225.6点
4位	幾原 大河 (松高)	205.1点
5位	大石 拓海 (城南)	183.4点
6位	生島 鳳汰 (勝浦)	163.3点
7位	美馬 快成 (城北)	141.9点
8位	黒川 颯斗 (勝浦)	118.6点

< B R 女子個人 >

優勝	泰地 陽詩 (城南)	251.5点
2位	郡 夢衣 (松高)	249.1点
3位	今田 碧月 (阿光)	228.3点
4位	山田 音緒 (城北)	207.7点
5位	佐々木結菜 (城北)	186.0点
6位	阿部 茉生 (城北)	165.1点
7位	岡田 琉里 (城南)	142.4点
8位	西岡 陽菜 (城北)	123.0点

< A R 男子個人 >

優勝	大島 尚己 (松高)	241.1点
2位	太田 翔太 (阿光)	239.3点
3位	青木 優也 (勝浦)	217.2点
4位	幾原 大河 (松高)	197.8点
5位	生島 鳳汰 (勝浦)	178.0点
6位	喜多條 匠 (城南)	152.5点
7位	黒川 颯斗 (勝浦)	133.2点
8位	森下 智貴 (松高)	109.4点

< A R 女子個人 >

優勝	泰地 陽詩 (城南)	249.8点
2位	山田 音緒 (城北)	244.5点
3位	今田 碧月 (阿光)	220.6点
4位	徳山ゆうな (松高)	200.6点
5位	山ノ井碧音 (城北)	179.3点
6位	西岡 陽菜 (城北)	160.7点
7位	郡 夢衣 (松高)	138.9点
8位	阿部 茉生 (城北)	118.0点

< B P 男子個人 >

優勝	八木 翔成 (勝浦)	517点
2位	小西 希宙 (城北)	514点
3位	尾形 柁治 (城北)	512点
4位	谷原 海斗 (阿光)	509点
5位	石田 亮翔 (城西)	496点
6位	花岡 忠嗣 (阿光)	496点

7位	大東 司 (阿光)	493点
8位	黒川 颯斗 (勝浦)	486点

< B P 女子個人 >

優勝	平石有理沙 (城西)	529点
2位	葛西 友里 (城西)	519点
3位	大道 桃花 (城西)	508点
4位	尾西 麻鈴 (城西)	468点
5位	木下 琴音 (城北)	467点
6位	長富 萌華 (勝浦)	432点

< 男子総合 >

優勝	小松島	54点
2位	松西勝浦	45点
3位	城南	27点
4位	城西	23点
5位	阿南光	14点
6位	城北	5点

< 女子総合 >

優勝	城北	68点
2位	城南	43点
3位	城西	21点
4位	小松島	14点
5位	阿南光	12点
6位	松西勝浦	10点

◎第 22 回 四国高校選手権 令 5. 6. 16~18

於 徳島市ライフル射撃場

< B R 男子団体 >

優勝	城西	1860.1点 (杉原618.8、藤本618.7、中村622.6)
2位	城南	1835.7点 (新居603.4、長谷目605.6、大石626.7)
3位	小松島	1835.5点 (高木604.3、笠井612.6、幾原618.6)

< B R 女子団体 >

優勝	城北	1880.6点 (阿部629.9、佐々木620.9、山田629.8)
4位	城西	1824.6点 (田中613.1、日開603.9、尾崎607.6)
7位	城南	1798.2点 (前垣615.2、上田569.1、下川613.9)

< A R 男子団体 >

優勝	松西勝浦	1787.5点 (生島582.6、黒川597.7、青木607.2)
2位	小松島	1766.4点 (多喜田594.7、大島601.0、中尾570.7)
3位	城南	1761.7点 (喜多條595.6、板東582.2、野村583.9)

< A R 女子団体 >

優勝	城南	1821.6点 (岡田604.6、神谷593.8、泰地623.2)
2位	城北	1811.0点 (山ノ井603.8、阿部594.6、西岡612.6)
4位	松西勝浦	1721.2点 (長富569.3、齋藤540.5、井関611.4)

< B R 男子個人 >

優勝	生島 風汰 (勝 浦)	249.3点 (決勝)
2位	美馬 快成 (城 北)	248.2点 (決勝)
3位	青木 優也 (勝 浦)	227.5点 (決勝)
4位	太田 翔太 (阿 光)	205.0点 (決勝)
5位	大石 拓海 (城 南)	184.2点 (決勝)
6位	黒川 颯斗 (勝 浦)	163.2点 (決勝)
7位	幾原 大河 (松 高)	141.7点 (決勝)
8位	中村 光希 (城 西)	120.0点 (決勝)

< B R 女子個人 >

優勝	泰地 陽詩 (城 南)	254.5点 (決勝)
2位	山田 音緒 (城 北)	250.5点 (決勝)
3位	岡田 琉里 (城 南)	229.2点 (決勝)
4位	郡 夢衣 (松 高)	206.1点 (決勝)
5位	阿部 茉生 (城 北)	185.5点 (決勝)
6位	西岡 陽菜 (城 北)	164.7点 (決勝)
9位	今田 碧月 (阿 光)	622.0点 (予選)
10位	佐々木結菜 (城 北)	620.9点 (予選)

< A R 男子個人 >

優勝	青木 優也 (勝 浦)	238.2点 (決勝)
2位	太田 翔太 (阿 光)	237.5点 (決勝)
3位	黒川 颯斗 (勝 浦)	215.9点 (決勝)
4位	大島 尚己 (松 高)	194.7点 (決勝)
5位	喜多條 匠 (城 南)	174.1点 (決勝)
9位	生島 風汰 (勝 浦)	582.6点 (予選)
10位	幾原 大河 (松 高)	580.3点 (予選)
11位	森下 智貴 (松 高)	580.3点 (予選)

< A R 女子個人 >

優勝	西岡 陽菜 (城 北)	242.7点 (決勝)
2位	山ノ井碧音 (城 北)	242.2点 (決勝)
3位	山田 音緒 (城 北)	221.1点 (決勝)
4位	泰地 陽詩 (城 南)	201.2点 (決勝)
5位	今田 碧月 (阿 光)	179.4点 (決勝)
6位	徳山ゆうな (松 高)	157.7点 (決勝)
7位	郡 夢衣 (松 高)	137.7点 (決勝)
8位	阿部 茉生 (城 北)	117.0点 (決勝)

< B P 男子個人 >

優勝	小西 希宙 (城 北)	539点
4位	尾形 柁治 (城 北)	534点
5位	石田 亮翔 (城 西)	530点
11位	八木 翔成 (勝 浦)	511点
12位	谷原 海斗 (阿 光)	509点

< B P 女子個人 >

5位	葛西 友里 (城 西)	534点
6位	平石有理沙 (城 西)	523点
10位	大道 桃花 (城 西)	508点
13位	木下 琴音 (城 北)	489点
15位	尾西 麻鈴 (城 西)	477点

◎ 2023 年度全日本高校ピストル選手権

令 5. 7. 25~27

於 広島県つつがライフル射撃場

< B P 男子個人 >

17位	尾形 柁治 (城 北)	539点
26位	小西 希宙 (城 北)	529点
39位	八木 翔成 (勝 浦)	518点

< B P 女子個人 >

24位	葛西 友里 (城 西)	526点
31位	大道 桃花 (城 西)	517点
36位	平石有理沙 (城 西)	511点

◎ 第 61 回全国高校選手権 令 5. 7. 28~31

於 広島県つつがライフル射撃場

< B R 男子団体 >

3位 小松島 1219.5点 (高木408.5、笠井401.3、幾原409.7)

< B R 女子団体 >

2位 城 北 1241.2点 (佐々木413.4、阿部411.3、山田416.5)

< A R 男子団体 >

6位 松西勝浦 1182.9点 (八木391.0、黒川393.3、青木398.6)

< A R 女子団体 >

4位 城 北 1200.3点 (山ノ井399.6、阿部398.6、西岡402.1)

< B R 男子個人 >

9位	大石 拓海 (城 南)	413.5点 (予選)
12位	美馬 快成 (城 北)	411.2点 (予選)
17位	幾原 大河 (松 高)	409.7点 (予選)
19位	中村 光希 (城 西)	409.3点 (予選)
23位	高木 陸人 (松 高)	408.5点 (予選)

< B R 女子個人 >

優勝	郡 夢衣 (松 高)	252.6点 (決勝)
4位	山田 音緒 (城 北)	208.1点 (決勝)
23位	佐々木結菜 (城 北)	413.4点 (予選)
31位	今田 碧月 (阿 光)	412.4点 (予選)
37位	阿部 茉生 (城 北)	411.3点 (予選)

< A R 男子個人 >

18位	青木 優也 (勝 浦)	398.6点 (予選)
34位	喜多條 匠 (城 南)	394.6点 (予選)
42位	八木 翔成 (勝 浦)	391.0点 (予選)
43位	大島 尚己 (松 高)	390.6点 (予選)
50位	太田 翔太 (阿 光)	387.1点 (予選)

< A R 女子個人 >

優勝	泰地 陽詩 (城 南)	248.2点 (決勝)
14位	西岡 陽菜 (城 北)	402.1点 (予選)
23位	徳山ゆうな (松 高)	400.3点 (予選)
24位	山ノ井碧音 (城 北)	399.6点 (予選)
25位	岡田 琉里 (城 南)	399.1点 (予選)

◎第 33 回県高校新人 令 5. 11. 3・4

於 徳島市ライフル射撃場

< B R 男子団体 >

優勝	小 松 島	1851.4点 (大島616.6、高木623.4、坂賀611.4)
2位	城 西	1829.5点 (安部614.5、豊田605.3、中村609.7)
3位	松西勝浦	1825.3点 (佐藤597.2、秋月603.7、黒川624.4)
4位	城 南	1815.4点 (松橋615.1、八木572.0、大石628.3)
5位	阿 南 光	1789.5点 (松内609.4、安富607.8、中村572.3)
6位	城 北	1714.6点 (山川559.4、岸本573.5、徳丸581.7)

< B R 女子団体 >

優勝	城 西	1864.1点 (板敷623.5、尾崎624.6、上久保616.0)
2位	松西勝浦	1862.5点 (堂本623.8、長富610.5、井関628.2)
3位	小 松 島	1840.1点 (番匠615.6、長岡595.5、徳山629.0)
4位	城 北	1831.0点 (木下605.3、木藤610.2、辻615.5)
5位	城 南	1820.7点 (佐藤600.9、大石602.9、大家616.9)

< A R 男子団体 >

優勝	城 北	1696.6点 (豊田517.4、尾形606.2、大朋573.0)
----	-----	-----------------------------------

< A R 女子団体 >

優勝	城 西	1799.3点 (岡本601.9、堀江597.9、尾西599.5)
2位	城 北	1769.9点 (鈴木578.3、佐藤584.4、山田607.2)

< B R 男子個人 >

優勝	大石 拓海 (城 南)	250.4点
2位	高木 陸人 (松 高)	246.0点
3位	大島 尚己 (松 高)	222.5点
4位	黒川 颯斗 (勝 浦)	202.3点
5位	木内 謙汰 (松 高)	181.4点
6位	坂賀 周人 (松 高)	157.4点

7位	安部 晴輝 (城 西)	138.1点
8位	松橋 惟人 (城 南)	116.0点

< B R 女子個人 >

優勝	山田 音緒 (城 北)	252.9点
2位	井関穂乃花 (勝 浦)	251.3点
3位	尾崎 菖 (城 西)	226.6点
4位	徳山ゆうな (松 高)	206.2点
5位	板敷 心菜 (城 西)	185.9点
6位	岡本 美咲 (城 西)	162.4点
7位	堂本 七海 (勝 浦)	139.9点
8位	西谷 愛実 (勝 浦)	116.5点

< A R 男子個人 >

優勝	大石 拓海 (城 南)	240.9点
2位	黒川 颯斗 (勝 浦)	239.5点
3位	尾形 柁治 (城 北)	219.0点
4位	大島 尚己 (松 高)	196.6点
5位	中村 光希 (城 西)	176.7点
6位	安部 晴輝 (城 西)	153.6点
7位	市橋 昇己 (城 西)	134.3点
8位	安富 海心 (阿 光)	114.5点

< A R 女子個人 >

優勝	徳山ゆうな (松 高)	241.9点
2位	山田 音緒 (城 北)	240.1点
3位	井関穂乃花 (勝 浦)	218.4点
4位	尾西 麻鈴 (城 西)	196.6点
5位	長富 萌華 (勝 浦)	177.3点
6位	堀江ここ菜 (城 西)	156.6点
7位	大家 百葉 (城 南)	133.8点
8位	岡本 美咲 (城 西)	113.7点

< B P 男子個人 >

優勝	尾形 柁治 (城 北)	528点
2位	黒川 颯斗 (勝 浦)	513点
3位	大東 司 (阿 光)	507点
4位	金丸 龍太 (阿 光)	507点
5位	東 太陽 (城 北)	474点
6位	濱田 隆洋 (勝 浦)	465点
7位	池北 亘汰 (城 北)	464点
8位	田倉 大耀 (城 南)	456点

< B P 女子個人 >

優勝	葛西 友里 (城西)	534点
2位	大道 桃花 (城西)	526点
3位	木下 琴音 (城北)	490点
4位	長富 萌華 (勝浦)	461点
5位	林 和希 (城東)	447点

< 男子総合 >

優勝	小松島	45点
2位	城北	29点
3位	城西	26点
4位	松西勝浦	24点
5位	城南	17点
6位	阿南光	2点

< 女子総合 >

優勝	城西	67点
2位	松西勝浦	35点
3位	城北	31点
3位	小松島	23点
5位	城南	2点
6位	阿南光	0点
6位	城東	0点

◎第43回全国高校選抜 (四国ブロック)

令5.11.17~19 於 高知県立春野総合運動公園

< B R 男子個人 >

2位	黒川 颯斗 (勝浦)	623.0点
3位	大石 拓海 (城南)	620.8点
5位	大島 尚己 (松高)	615.3点
6位	高木 陸人 (松高)	614.6点
7位	坂賀 周人 (松高)	612.9点
8位	安部 晴輝 (城西)	611.1点
12位	木内 謙汰 (松高)	605.9点
13位	松橋 惟人 (城南)	604.2点

< B R 女子個人 >

優勝	山田 音緒 (城北)	632.9点
2位	板敷 心菜 (城西)	631.0点
3位	井関穂乃花 (勝浦)	629.3点
4位	徳山ゆうな (松高)	628.2点
5位	堂本 七海 (勝浦)	622.5点
6位	岡本 美咲 (城西)	622.0点

7位	尾崎 菖 (城西)	620.2点
11位	西谷 愛実 (勝浦)	615.5点

< A R 男子個人 >

2位	大石 拓海 (城南)	606.0点
4位	黒川 颯斗 (勝浦)	604.0点
6位	尾形 柁治 (城北)	598.5点
7位	中村 光希 (城西)	593.9点
8位	安部 晴輝 (城西)	592.3点
9位	大島 尚己 (松高)	590.1点
10位	安富 海心 (阿光)	581.8点
11位	市橋 昇己 (城西)	570.9点

< A R 女子個人 >

優勝	徳山ゆうな (松高)	614.3点
2位	山田 音緒 (城北)	612.6点
5位	堀江ここ菜 (城西)	603.7点
7位	尾西 麻鈴 (城西)	600.7点
8位	長富 萌華 (勝浦)	597.8点
9位	大家 百葉 (城南)	593.1点
11位	岡本 美咲 (城西)	585.4点
	井関穂乃花 (勝浦)	DSQ

< B P 男子個人 >

優勝	尾形 柁治 (城北)	540点
4位	大東 司 (阿光)	519点
6位	金丸 龍太 (阿光)	501点
12位	田倉 大耀 (城南)	481点
14位	濱田 隆洋 (勝浦)	472点

< B P 女子個人 >

優勝	大道 桃花 (城西)	547点
4位	葛西 友里 (城西)	535点
11位	木下 琴音 (城北)	501点
14位	長富 萌華 (勝浦)	457点
15位	林 和希 (城東)	433点

空 手 道

専門委員長 喜 田 拓 己



今年度は、新型コロナウイルスの5類移行に伴い各大会は観客数の制限がなく、有観客で行われました。

県総体は、男子団体組手は徳島科技、女子団体組手は小松島西がそれぞれ優勝しました。男子個人組手第1位福田(城南)、第2位高木(科技)、女子個人組手第1位濱口(科技)、第2位片山(松西)となりました。

四国選手権では、女子団体組手第3位小松島西となりました。四国内のレベルも高まってきており、各校ともあと一歩のところまで入賞を逃しているような印象があります。

北海道インターハイでは、男女形・組手の全ての種目

で個人・団体通じて初戦敗退となりました。しかし、僅差での試合が多くあり全国との差も少しずつではありますが、縮まっているように感じられます。

全国選抜大会徳島県予選(新人戦)では、男子団体組手第1位城南、女子団体組手第1位小松島西、男子団体形第1位城南、女子団体形第1位小松島西となり、個人戦も含め男子は城南、女子は小松島西の活躍が目立ちました。全国選抜大会四国地区予選会での初戦突破・全国選抜大会出場に期待がかかります。

各校の部員数はここ数年間、少ない人数のままの状態です。来年度以降も団体組手出場校数・個人戦出場者数の減少に歯止めがかからない状態にあり、各校とも部員の確保が急務となっています。今後開催される全国選抜大会やインターハイに向けて、競技力向上とともに、競技人口の増加にもさらに力を入れて取り組んでいく必要があります。

◎県高校総体 令 5. 6. 4 於 徳島県立中央武道館 ＜男子団体組手＞

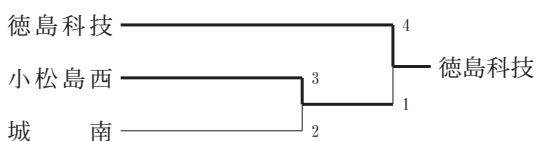

＜女子団体組手＞

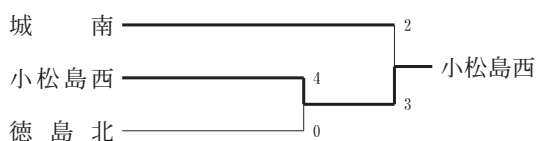

※全国高校総体には、団体組手の1位、個人組手・個人形の1位、2位が出場資格を得る。

※四国高校総体には、団体組手の1位、2位、個人組手のベスト8、個人形のベスト4が出場権を得る。

＜男子個人形＞

【第1ラウンド】 ※上位4名の選手が決勝ラウンドへ
第1プール

演武順	選手名	学校	形名	得点	順位
1	栗名 英 舵	城 南	バッサイダイ	18.34	6
2	佐藤 颯 基	松 西	ジオン	19.40	5
3	前川 浩 毅	阿 光	バッサイダイ	21.23	3
4	出口 惣 大	科 技	バッサイダイ	22.68	2
5	島 碧 海	松 西	ジオン	21.28	4
6	土肥 右 京	鳴 門	ニーバイボ	24.26	1

【決勝ラウンド】

演武順	選手名	学校	形名	得点	順位
1	土肥 右 京	鳴 門	チャタンヤラクーサンクー	24.72	1
2	島 碧 海	松 西	エンビ	20.42	4
3	出口 惣 大	科 技	チャタンヤラクーサンクー	22.94	2
4	前川 浩 毅	阿 光	ニーバイボ	21.60	3

<女子個人形>

【第1ラウンド】 ※各プール1位・2位の選手が決勝ラウンドへ

第1プール

演武順	選手名	学校	形名	得点	順位
1	第十 紗季	徳北	バッサイダイ	17.88	5
2	田原 咲来	松高	エンピ	21.66	2
3	横田 愛茉	徳北	バッサイダイ	18.36	4
4	富平 菜摘	徳北	バッサイダイ	19.22	3
5	立花 美月	辻	マツムラローハイ	0	6
6	片山 璃夢	松西	エンピ	23.32	1

第2プール

演武順	選手名	学校	形名	得点	順位
1	竹内 さつき	徳北	バッサイダイ	18.00	4
2	濱松 杏	松西	カンクウダイ	23.84	1
3	板東 愛佳	徳北	バッサイダイ	19.54	3
4	木内 悠美	高専	エンピ	17.88	5
5	向山 実花	徳北	棄権		
6	山口 美咲	城南	ジオン	21.86	2

【決勝ラウンド】

演武順	選手名	学校	形名	得点	順位
1	山口 美咲	城南	エンピ	21.54	3
2	片山 璃夢	松西	ウンス	24.06	2
3	濱松 杏	松西	ウンス	24.90	1
4	田原 咲来	松高	ジオン	20.94	4

<男子個人組手>



<女子個人組手>

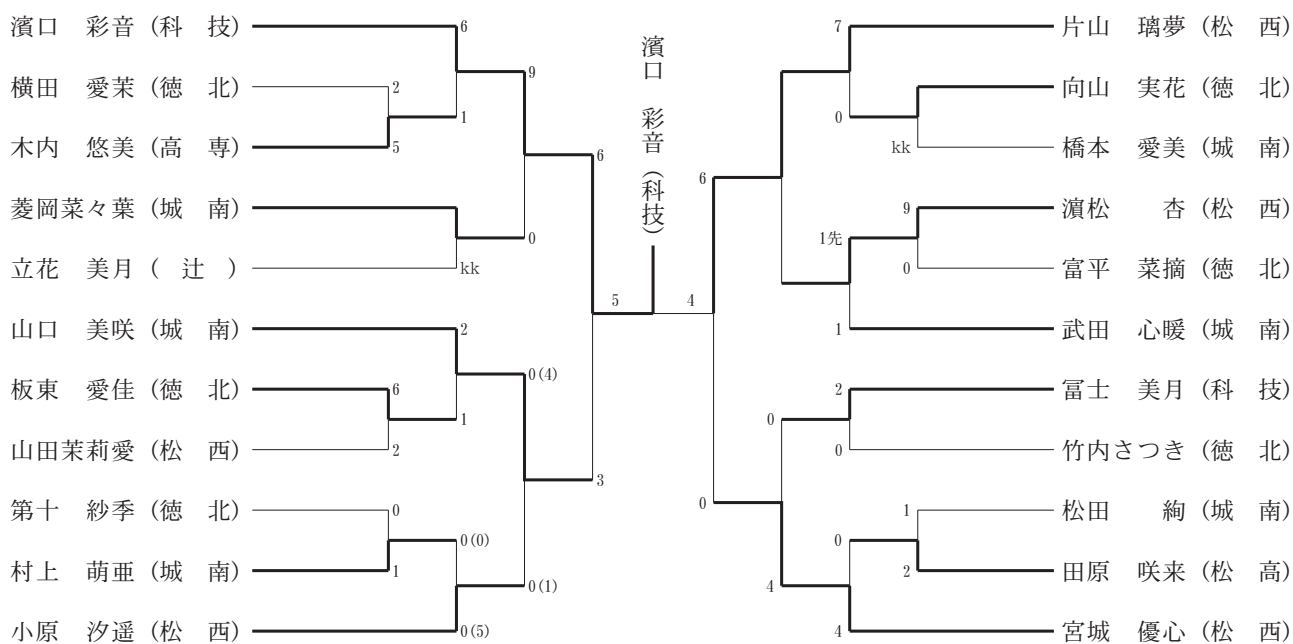

◎四国高校総体 令 5. 6. 17・18
於 高松中央高等学校

<男子団体組手>

- 1回戦
徳島科技 1-4 高知工業 (高知)
小松島西 1-4 松山工業 (愛媛)

<女子団体組手>

- 1回戦
小松島西 3-2 明德義塾 (高知)
城南 2-3 今治北 (愛媛)
- 準決勝
小松島西 0-3 高松中央 (香川)

※女子団体組手 小松島西 (3位)

<男子個人組手>

- 1回戦
安田 (城南) 0-9 阪井 (高松中央)
福田 (松西) 1-1 先中山 (松山工業)
栗名 (城南) 0-4 濱田 (松山工業)
福田 (城南) 3-8 烏山 (高松中央)
正木 (松西) 0-5 丸尾 (高松中央)
高木 (科技) 先3-3 三宮 (明德義塾)
岩佐 (科技) 8-0 相川 (高知工業)
品川 (松西) 0-9 江藤 (高松中央)
- 2回戦
高木 (科技) 4-7 岩部 (高松中央)

<女子個人組手>

- 1回戦
濱松 (松西) 1-2 村上 (松山工業)
山口 (城南) 先1-1 横田 (明德義塾)
片山 (松西) 先2-2 黒岩 (高知工業)
小原 (松西) 0-1 佐伯 (今治北)
菱岡 (城南) 0-6 山岡 (今治南)
宮城 (松西) 0-8 光武 (高松中央)
富士 (科技) 0-8 澤木 (高松中央)
濱口 (科技) 2-0 白田 (川之江)
- 2回戦
山口 (城南) 0-6 木下 (高松中央)
片山 (松西) 1-1 先久保田 (高松中央)
濱口 (科技) 0-8 後藤 (高松中央)

<男子個人形>

- 【第1ラウンド】
- 第1プール
前川 (阿光) (ハッサイダイ) 20.40 (8位)
土肥 (鳴門) (ニーパイポ) 23.24 (4位)
 - 第2プール
出口 (科技) (ニーパイポ) 20.20 (7位)
島 (松西) (ジオン) 20.20 (6位)

【第2ラウンド】

- 第1プール
土肥 (鳴門) (チャタンヤラクーサンクー) 22.80 (4位)

<女子個人形>

- 【第1ラウンド】
- 第1プール
山口 (城南) (ジオン) 19.34 (7位)
濱松 (松西) (カンクウダイ) 22.58 (3位)
 - 第2プール
片山 (松西) (カンクウダイ) 21.26 (6位)
田原 (松高) (ジオン) 18.74 (8位)
- 【第2ラウンド】
- 第1プール
濱松 (松西) (ウンス) 23.26 (3位)

◎全国高校総体 令 5. 7. 26~29
於 北海道恵庭市総合体育館

<男子団体組手>

- 1回戦
徳島科技 0-5 埼玉栄 (埼玉)

<女子団体組手>

- 1回戦
小松島西 1-4 高崎商大付属 (群馬)

<男子個人組手>

- 福田 (城南) 2-2 先岩野 (福岡・真颯館)
- 高木 (科技) 0-5 福嶋 (福岡・東福岡)

<女子個人組手>

- 1回戦
片山 (松西) 0-0 判定 渡辺 (埼玉・埼玉栄)
- 2回戦
濱口 (松西) 1-6 新屋 (福岡・真颯館)

<男子個人形>

- 【第1ラウンド】
- 第4プール
出口 (科技) (ニーパイポ) 18.22 (10位)
 - 第8プール
土肥 (鳴門) (ニーパイポ) 18.26 (12位)

<女子個人形>

- 【第1ラウンド】
- 第3プール
濱松 (松西) (カンクウダイ) 19.86 (9位)
 - 第2プール
片山 (松西) (カンクウダイ) 20.00 (8位)

◎全国選抜県予選（新人戦） 令 5.10.29 於 中央武道館

<男子団体組手 5人制>

- 決勝
城 南 3-2 小松島西

<男子団体組手 3人制>

- 徳島科技
※出場校が徳島科技のみのため、第一位代表校とする

<女子団体組手 5人制>

- 1回戦
城 南 3-2 徳島北
- 決勝
小松島西 3-2 城 南

<女子団体組手 3人制>

- ※出場校なし

<男子団体形>

【決勝ラウンド】 ※上位2校が四国大会へ出場

演武順	学校	形名	得点	順位
1	城 南	バッサイダイ	20.0	1
2	小松島西	バッサイダイ	18.0	2

※帯は演武順1が赤帯、2が青帯。

<女子団体形>

【決勝ラウンド】 ※上位2校が四国大会へ出場

演武順	学校	形名	得点	順位
1	徳島北	バッサイダイ	20.1	2
2	城 南	ジオン	18.7	3
3	小松島西	ジオン	21.7	1

※帯は全チーム赤帯。

<男子個人形>

【決勝ラウンド】

演武順	選手名	学校	形名	得点	順位
1	中川 奏	勝 浦	バッサイダイ	21.2	2
2	前川 浩毅	阿 光	バッサイダイ	22.4	1

※帯は演武順1が赤帯、演武順2が青帯。

※形は自由形とする。

※決勝ラウンドの2名は四国大会へ出場、第一位は全国選抜大会出場。

<女子個人形>

【第1ラウンド】 ※各プール上位2名が決勝ラウンドへ進出

第1プール

演武順	選手名	学校	形名	得点	順位
1	佐々木陽向	徳 北	バッサイダイ	18.2	4
2	向山 実花	徳 北	バッサイダイ	19.5	3
3	木内 悠美	高 専	ジオン	21.0	2
4	片山 璃夢	松 西	エンピ	22.8	1

第2プール

演武順	選手名	学校	形名	得点	順位
1	寺井 萌花	徳 北	バッサイダイ	18.5	4
2	第十 紗季	徳 北	バッサイダイ	19.9	3
3	竹内 さつき	徳 北	バッサイダイ	20.3	2
4	濱松 杏	松 西	カンクウダイ	23.6	1

【決勝ラウンド】

演武順	選手名	学校	形名	得点	順位
1	木内 悠美	高 専	エンピ	20.1	3
2	濱松 杏	松 西	ウンス	24.2	1
3	片山 璃夢	松 西	ゴジウシホショウ	23.6	2
4	竹内 さつき	徳 北	マツムラローハイ	19.2	4

※帯は全員赤帯。

※第1ラウンドは第一・第二指定形、決勝ラウンドは自由形とする。

※決勝ラウンドの4名は四国大会へ出場、第一位は全国選抜大会出場。

＜男子個人組手 -55kg級＞

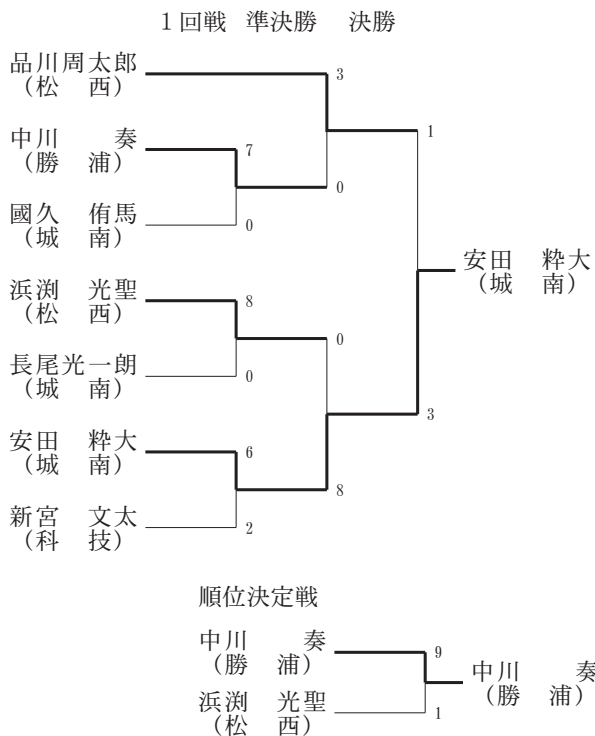

＜男子個人組手 -68kg級＞

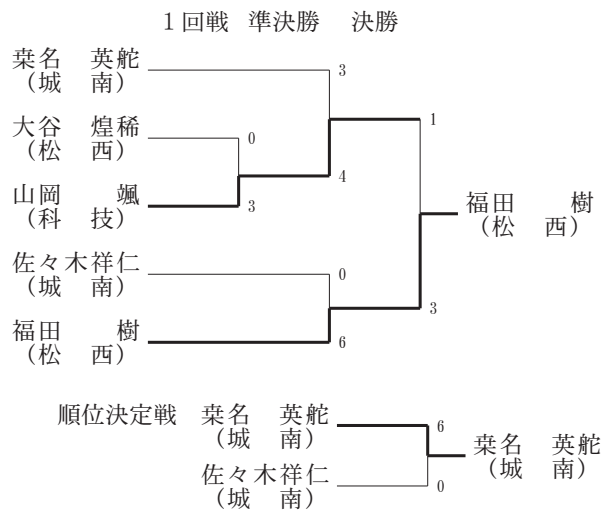

＜男子個人組手 -76kg級＞

姫田康太郎 (城南) ※エントリーが1名のため第一位代表とする。

＜男子個人組手 +76kg級＞

今市康士朗 (松西) ※エントリーが1名のため第一位代表とする。

＜男子個人組手 -61kg級＞

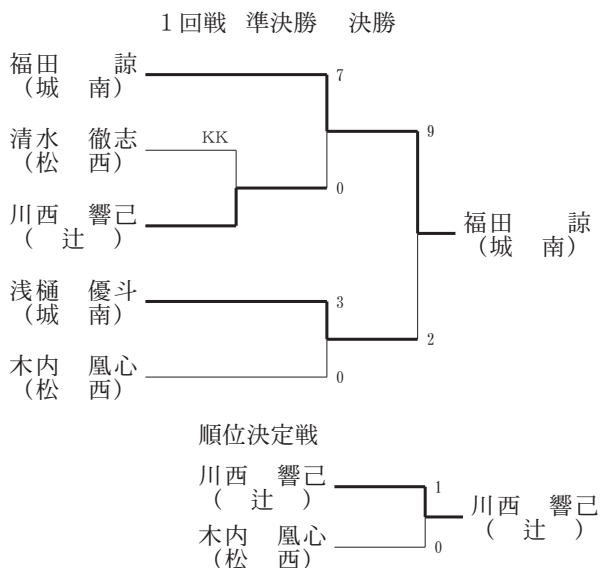

＜男子個人組手 統合戦＞

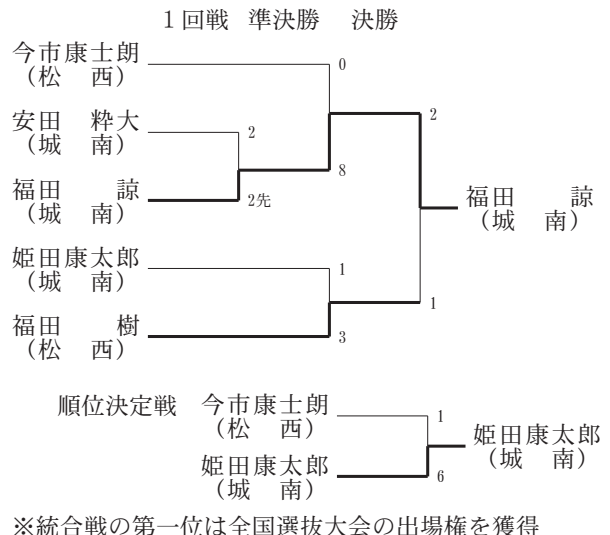

<女子個人組手 -48kg級>

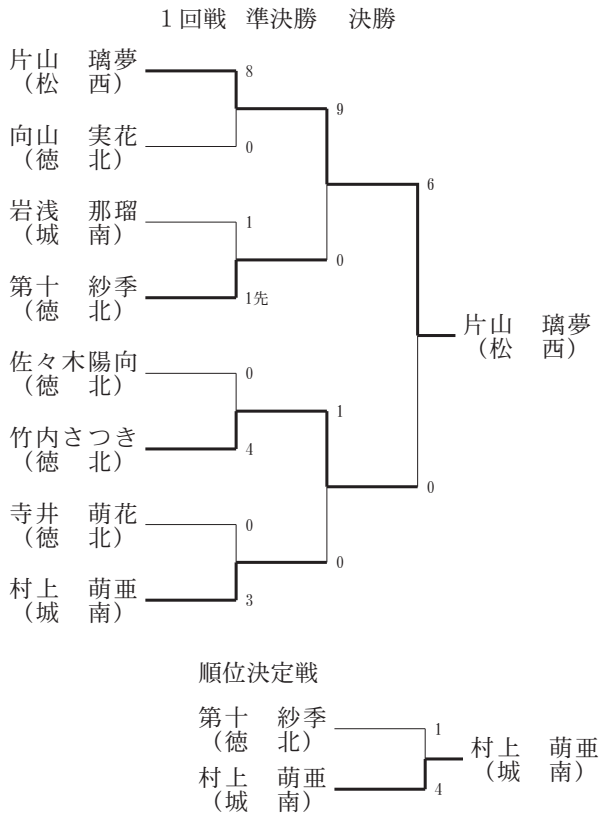

<女子個人組手 -66kg級>

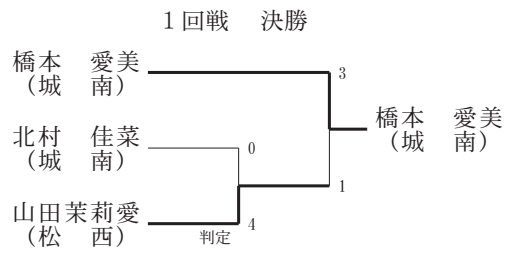

<女子個人組手 +66kg級>

※出場者なし

<女子個人組手 統合戦>

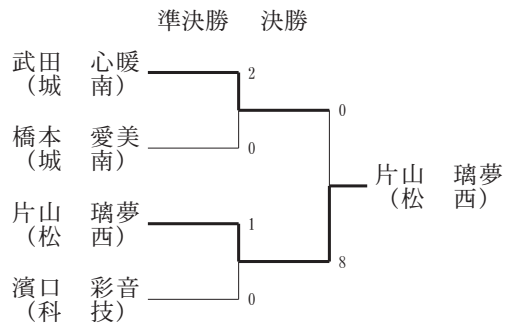

<女子個人組手 -53kg級>

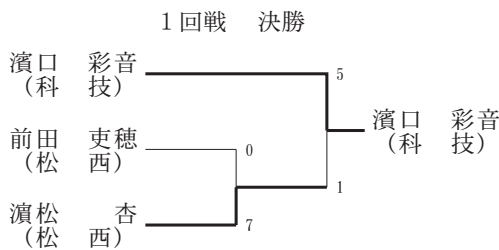

順位決定戦

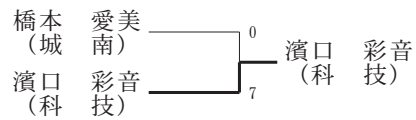

※統合戦の第一位は全国選抜大会の出場権を獲得

<女子個人組手 -59kg級>

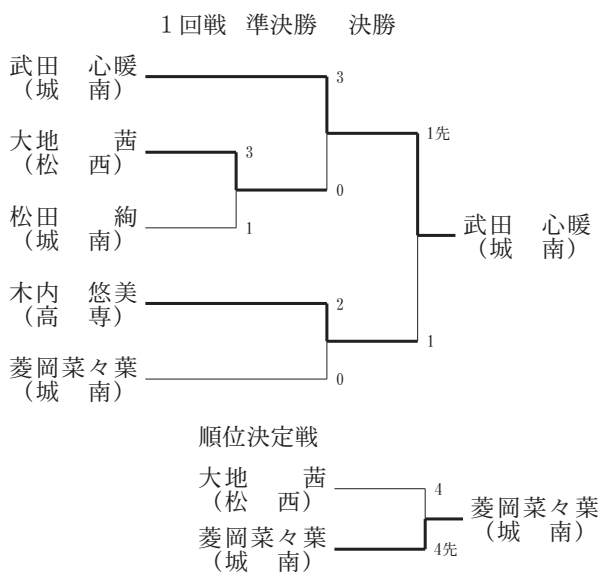

◎第43回全国高校選抜四国地区予選会

令5.12.16・17 於 高松中央高等学校

<男子団体形>

【予選ラウンド】

•第1プール

小松島西 (バッサイダイ) 18.6 (3位)

•第2プール

城南 (バッサイダイ) 19.4 (3位)

<女子団体形>

【予選ラウンド】

小松島西 (ジオン) 21.6 (2位)

徳島北 (バッサイダイ) 19.6 (6位)

【決勝ラウンド】

小松島西 (エンピ) 20.5 (3位)

※女子団体形 小松島西 (3位)

<男子個人形>

【第1ラウンド】

•第1プール

前川 (阿光) (バッサイダイ) 20.3 (6位)

•第2プール

中川 (勝浦) 棄権

<女子個人形>

【第1ラウンド】

•第1プール

木内 (高専) (ジオン) 19.9 (6位)

濱松 (松西) (カンクウダイ) 23.4 (2位)

•第2プール

片山 (松西) (エンピ) 22.5 (2位)

竹内 (徳北) (バッサイダイ) 19.1 (6位)

【第2ラウンド】

•第2プール

濱松 (松西) (ウンスー) 22.9 (2位)

片山 (松西) (ゴジュウシホショウ)
22.6 (2位)

【決勝ラウンド】

片山 (松西) (ウンスー) 22.4 (3位)

濱松 (松西) (ガンカク) 22.1 (4位)

※女子個人形 片山 璃夢 (松西) (3位)

<男子団体組手5人制>

•1回戦

城南 5-0 今治北 (愛媛)

小松島西 3-2 明德義塾 (高知)

•2回戦

城南 2-3 高知工業 (高知)

小松島西 3-2 松山工業 (愛媛)

•準決勝

小松島西 2-3 高知工業 (高知)

※男子団体組手 小松島西 (2位)

城南 (3位)

<女子団体組手5人制>

•1回戦

城南 1-4 高知工業 (高知)

小松島西 2-3 松山中央 (愛媛)

<男子団体組手3人制>

•準決勝

徳島科技 1-2 松山中央 (愛媛)

<男子個人組手 -55kg級>

•1回戦

中川 (勝浦) 棄権

品川 (松西) 2-5 板東 (高松中央)

•2回戦

安田 (城南) 3-1 矢野 (今治北)

•3回戦

安田 (城南) 4-12 阿部 (高松中央)

※男子個人組手-55kg級 安田 粹大 (城南) (3位)

<男子個人組手 -61kg級>

•1回戦

川西 (辻) 0-8 孫田 (明德義塾)

浅樋 (城南) 2-0 中城 (高知工業)

•2回戦

浅樋 (城南) 1-9 宇都宮 (松山中央)

福田 (城南) 1-11 中村 (高松中央)

<男子個人組手 -68kg級>

•1回戦

山岡 (科技) 1-5 相川 (高知工業)

栗名 (城南) 1-4 伊藤 (須崎総合)

- 2回戦

福田（松西） 0-8 大森（高松中央）

<男子個人組手 -76kg級>

- 1回戦

姫田（城南） 0-4 高橋（高松中央）

<男子個人組手 +76kg級>

- 準決勝

今市（松西） 0-8 森（高松中央）

※男子個人組手+76kg級 今市康士朗（松西）（3位）

<女子個人組手 -48kg級>

- 1回戦

竹内（徳北） 0-8 溝渕（高知工業）

村上（城南） 1-2 富田（高知工業）

- 2回戦

片山（松西） 6-0 古高（高松中央）

- 準決勝

片山（松西） 7-0 黒岩（高知工業）

- 決勝

片山（松西） 0-3 小西（高松中央）

※女子個人組手-48kg級 片山 璃夢（松西）（2位）

<女子個人組手 -53kg級>

- 1回戦

前田（松西） 棄権

- 2回戦

濱口（科技） 8-0 田村（高知工業）

濱松（松西） 1-0 山田（明德義塾）

- 3回戦

濱口（科技） 1-7 川端（高松中央）

濱松（松西） 0-5 山田（高松中央）

※女子個人組手-53kg級 濱口 彩音（科技）（3位）

濱松 杏（松西）（3位）

<女子個人組手 -59kg級>

- 1回戦

菱岡（城南） 0-8 浜田（明德義塾）

- 2回戦

木内（高専） 棄権

武田（城南） 3-0 中西（松山中央）

- 準決勝

武田（城南） 4-2 松田（松山工業）

- 決勝

武田（城南） 2-7 山口（高松中央）

※女子個人組手-59kg級 武田 心暖（城南）（2位）

<女子個人組手 -66kg級>

- 1回戦

北村（城南） 0-8 黒川（高松中央）

- 2回戦

橋本（城南） 4-5 清水（松山中央）

山田（松西） 0-8 山岡（今治南）

ボクシング

専門委員長 高木 幸司



県総体団体戦で吉野川が9連覇を果たし優勝する大会でした。

個人ではフライ級で坂東（吉野川）が全国総体でベスト16に入りました。

ライトフライ原、バンタム浅井、ライト江崎は健闘及ばず初戦敗退となりました。

フライ級の坂東はキャプテンとして吉野川高校ボクシングを牽引し重責に打ち勝ち3回戦まで進みました。3回戦では最終ラウンドには相手を追い込み、後数秒あれば逆転できたかも知れないところまで相手を追い込みましたが惜しくも判定負けとなりました。

現在の日本ボクシングは小学生から全国大会など数々

の大会があり全国総体に出場する選手は幼少期からのボクシング経験者ばかりで完成されたボクシングをします。その中で吉野川高校の選手は高校からボクシングを始めた選手です。このレベルの高い大会で3回戦まで進むのは至難の業ですが今回の坂東選手は大健闘したと思います。他の選手も負けはしましたが自分の力は出し切れていたと思います。

このようなことから全国で活躍そして成績を残すには遅くとも中学生からでもボクシングに関わらなければ全国入賞は難しいと考えます。吉野川高校も小学生、中学生などに声かけし最終的に吉野川高校に進学して全国大会で活躍できる選手を育てていければと考えています。

吉野川高校、徳島県ボクシングの普及にこれからも尽力したいと思いますので、今後とも皆様のご指導並びにご支援を、よろしくお願いたします。

◎第63回県高校総体 令5.6.3・4 於 吉野川高校ボクシング場

【個人の部】

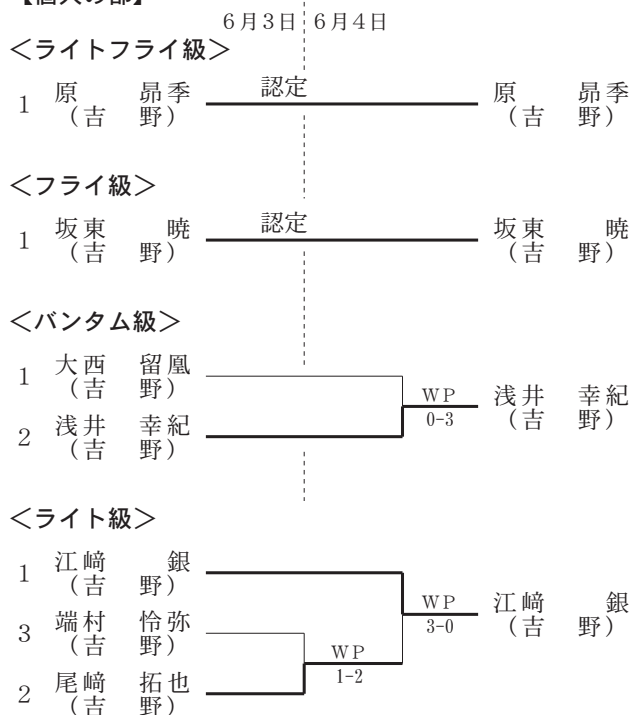

【学校対抗の部】

学校名	階級									合計	順位
	P	LF	F	B	L	LW	W	M			
1 吉野川		5	5	9	11					30	1

*勝ち点：1点、1位：5点、2位：3点、3位：1点とする。

*2位～4位は、競技規則による。

<団体優勝> 吉野川高校

◎第29回四国高等学校選手権 令5.6.17・18 於 徳島県 吉野川高校ボクシング場

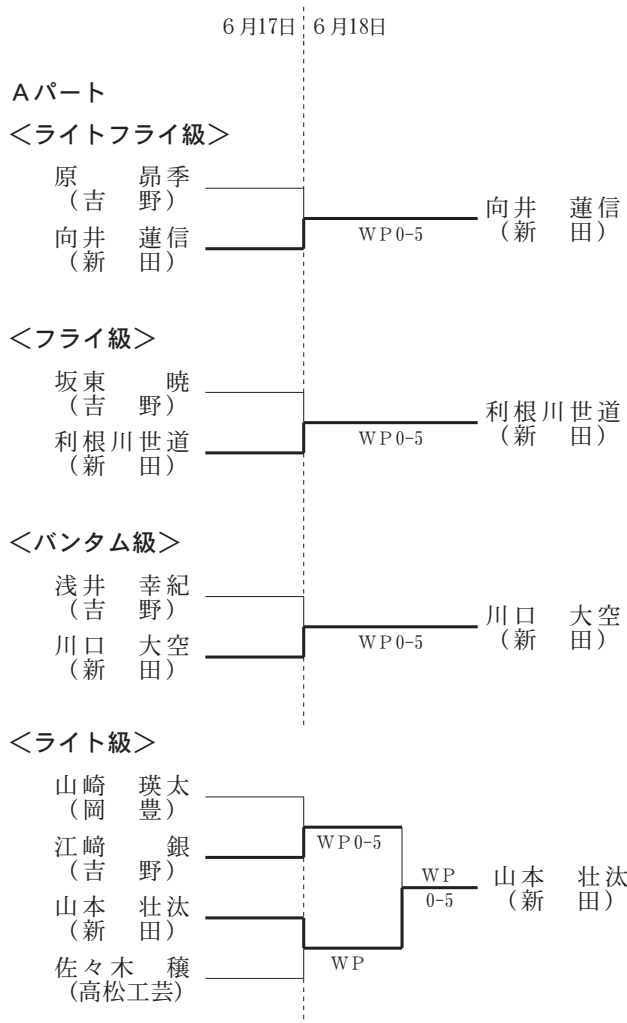

6月17日 | 6月18日

Bパート

<バンタム級>

大西 留風 (吉野) — 認定 — 大西 留風 (吉野)

<ライト級>

東 良樹 (高松工芸) — WP — 江口 蒼太 (新) — WP 5-0 — 江口 蒼太 (新)

尾崎 拓也 (吉野) — WP3-2 — 川島 光貴 (岡)

◎第28回徳島県高校新人大会 令5.11.18

於 吉野川高校ボクシング場

<バンタム級>

尾崎 拓也 (吉野) — WP1-2 — 大西 留風 (吉野)

大西 留風 (吉野)

<ライト級>

端村 怜弥 (吉野) — 認定 — 端村 怜弥 (吉野)

<ライトウエルター級>

江崎 銀 (吉野) — 認定 — 江崎 銀 (吉野)

【学校対抗の部】

学校名	階級									合計	順位
	P	LF	F	B	L	LW	W	M			
徳島 吉野川		3			4					7	4

◎全国高校総体・第77回全国高校選手権

令5.7.29~8.4

於 北海道 北ガスアリーナ札幌46

<ライトフライ級>

2回戦

原 昂季 (吉野) RSC負け 1' 54" 村松 亮 (神奈川)

<フライ級>

1回戦

坂東 暁 (吉野) 3 判定勝ち 2 金澤 遥斗 (岩手)

2回戦

坂東 暁 (吉野) RSC勝ち 1R 1' 15" 中村 友喜 (茨城)

3回戦

坂東 暁 (吉野) 判定負け 新井 伸暁 (埼玉)

<バンタム級>

1回戦

浅井 幸紀 (吉野) RSC負け 2R 0' 31" 三村 洸敬 (岡山)

<ライト級>

2回戦

江崎 銀 (吉野) RSC負け 1R 0' 56" 村林堅太郎 (滋賀)



激闘

吉野川高校 1年 栗田 悠矢



いざ、開始!

吉野川高校 1年 金山 蒼司

カヌー

専門委員長 市原尚弥



今年度も、徳島県のカヌー競技加盟校是那賀高校1校のみでした。

今年のインターハイは山形県月山湖カヌー競技場で行われました。飛行機や車を乗り継ぐなど、慣れない環境でのレースとなりました。昨年と同様に

男子カヤック・カナディアン・女子カヤックのシングル・ペア・フォア（500m・200m種目）と、合わせて16種目にエントリーしました。予選を突破し、1つでも多くのレースに出場することを目標に大会に臨みました。慣れないレース環境の中ではありませんでしたが、個々人がベストを尽くそうと入念な準備を行い、7種目で予選突破を果たしました。特に、3年生のレースでは、一人一人が自分の全力を尽くし、決勝進出は逃したものの最後は笑顔で終えることができました。1・2年生においても強豪校のレースを間近に見て、いい刺激となり次に繋げることができた大会となりました。

また、今年は昨年に引き続き、ドイツニーダーザクセ

ン州からカヌー選手団が来県し、県内での交流活動を行いました。昨年までは新型コロナウイルスの影響で、来県したものの那賀高校カヌー部との合同練習は実現できませんでしたが、今年は練習だけでなく、ドイツ団との混合レースを行うことができました。また、ドイツ団の監督から指導を受けるなど、選手たちにとって貴重な時間になりました。

しかし、これら活動の一方で課題も山積しています。他県では、小・中学校からカヌー競技に関わる環境を整え、その選手たちが活躍しています。また、高校段階においては、専門の指導者不足により、高校から競技をスタートする徳島県にとっては、大きな差となっています。カヌー競技の発展を考える上で環境整備・人材不足が最大の課題となっています。

最後に、カヌー競技に御支援・御鞭撻くださる徳島県高等学校体育連盟や徳島県教育委員会、徳島県カヌー協会の皆さまには心より感謝申し上げます。また、その他様々な方の御支援のおかげで那賀高校カヌー部は成り立っています。那賀高校カヌー部が徳島県カヌー競技を支える柱として活躍し、そして、裾野を拡大できるように、今後もカヌー競技へと励みます。ありがとうございました。

◎令和5年度徳島県高校総体（カヌー競技）

令5.6.5

於 徳島県那賀郡那賀町川口ダム湖カヌー競技場

＜カヌースプリント500m＞

◇男子K-1（カヤックシングル）

予選1組

- 1位 岩田 凧人（那賀） 2' 27" 55 決勝進出
- 2位 加藤 愛憲（那賀） 2' 45" 17 決勝進出
- 3位 福岡 聖人（那賀） 3' 27" 12 決勝進出
- 4位 西 直哉（那賀） 3' 31" 60
- 5位 西岡 海琳（那賀） 3' 33" 01

予選2組

- 1位 増田 誠士（那賀） 2' 28" 00 決勝進出
- 2位 廣内 唯央（那賀） 2' 30" 51 決勝進出
- 3位 奥村 一心（那賀） 3' 20" 00 決勝進出
- 4位 守本明希央（那賀） 3' 50" 85

決勝

- 1位 岩田 凧人（那賀） 2' 17" 50
- 2位 増田 誠士（那賀） 2' 23" 57
- 3位 廣内 唯央（那賀） 2' 23" 88

- 4位 加藤 愛憲（那賀） 2' 44" 06
- 5位 奥村 一心（那賀） 3' 21" 19
- 6位 福岡 聖人（那賀） 3' 22" 92

◇女子K-1（カヤックシングル）

- 1位 宇田賀倭子（那賀） 2' 45" 93
- 2位 大岸 涼梨（那賀） 2' 55" 95
- 3位 出口 紗輝（那賀） 3' 26" 77

◇男子C-1（カナディアンシングル）

- 1位 平 悠仁（那賀） 2' 25" 94
- 2位 川野 拓実（那賀） 2' 51" 35
- 3位 羽坂 拓海（那賀） 3' 00" 59
- 4位 森本 大翔（那賀） 3' 26" 32
- 5位 佐野 詩音（那賀） 4' 28" 09
- 6位 杉田 愛輝（那賀） 4' 59" 97

◇男子K-2（カヤックペア）

- 1位 岩田・増田（那賀） 2' 13" 75
- 2位 廣内・加藤（那賀） 2' 30" 19
- 3位 奥村・福岡（那賀） 3' 05" 81
- 4位 西岡・守本（那賀） 3' 12" 77

◇女子K-2 (カヤックペア)

1位 宇田賀・大岸 (那賀) 2' 40" 61

◇男子C-2 (カナディアンペア)

1位 平・川野 (那賀) 2' 22" 57

2位 羽坂・佐野 (那賀) 3' 52" 94

3位 森本・杉田 (那賀) 4' 39" 83

◇男子K-4 (カヤックフォア)

1位 岩田・増田・廣内・加藤 (那賀) 2' 05" 83

2位 奥村・西岡・福岡・守本 (那賀) 3' 03" 39

◇男子C-4 (カナディアンフォア)

1位 川野・森本・羽坂・佐野 (那賀) 3' 35" 27

★優勝校

男子…那賀高校 (25年連続)

女子…那賀高校 (12年連続)

★優秀選手

男子…平 悠仁 (那賀)

女子…宇田賀倭子 (那賀)

◎令和5年度第19回四国高校カヌー選手権大会

令5.6.18・19

於 須崎市立スポーツセンターカヌー場

<カヌースプリント500m>

◇男子K-1 (カヤックシングル)

予選1組

4位 加藤 愛憲 (那賀) 2' 30" 25 敗退

予選2組

3位 増田 誠士 (那賀) 2' 22" 16 敗退

予選3組

廣内 唯央 (那賀) 棄権

準決勝2組

4位 岩田 凧人 (那賀) 2' 13" 58 B決勝進出

B決勝

3位 岩田 凧人 (那賀) 2' 07" 48

◇女子K-1 (カヤックシングル)

予選2組

2位 大岸 涼梨 (那賀) 2' 56" 66 準決勝進出

予選3組

出口 紗輝 (那賀) 転覆

準決勝1組

6位 大岸 涼梨 (那賀) 2' 59" 43 B決勝進出

準決勝2組

4位 宇田賀倭子 (那賀) 2' 39" 99 B決勝進出

B決勝

1位 宇田賀倭子 (那賀) 2' 36" 61

4位 大岸 涼梨 (那賀) 2' 50" 95

◇男子C-1 (カナディアンシングル)

予選1組

森本 大翔 (那賀) 転覆

予選2組

4位 川野 拓実 (那賀) 2' 58" 08 敗退

予選3組

4位 羽坂 拓海 (那賀) 3' 08" 86 敗退

準決勝2組

5位 平 悠仁 (那賀) 2' 27" 09 B決勝進出

B決勝

2位 平 悠仁 (那賀) 2' 20" 74

◇男子K-2 (カヤックペア)

予選1組

福岡・加藤 (那賀) 転覆

予選2組

3位 岩田・増田 (那賀) 2' 07" 67 決勝進出

決勝

6位 岩田・増田 (那賀) 2' 07" 73

◇女子K-2 (カヤックペア)

予選2組

3位 宇田賀・大岸 (那賀) 2' 38" 70 決勝進出

決勝

5位 宇田賀・大岸 (那賀) 2' 35" 98

◇男子C-2 (カナディアンペア)

予選1組

4位 羽坂・佐野 (那賀) 3' 46" 80 決勝進出

予選2組

平・川野 (那賀) レーンアウト

決勝

6位 羽坂・佐野 (那賀) 3' 24" 13

◇男子K-4 (カヤックフォア)

決勝

4位 岩田・増田・奥村・加藤 (那賀) 2' 13" 21

◇男子C-4 (カナディアンフォア)

決勝

4位 川野・森本・羽坂・佐野 (那賀) 3' 23" 88

◎令和5年度全国高校総体カヌー競技・第39回全国高校カヌー選手権 令5.8.2~6

於 山形県西村山郡西川町大字月山沢地内

<カヌースプリント500m>

◇男子K-1 (カヤックシングル)

予選2組

7位 岩田 風人(那賀) 2' 14" 604 敗退

◇女子K-1 (カヤックシングル)

予選3組

9位 宇田賀倭子(那賀) 2' 41" 709 敗退

◇男子C-1 (カナディアンシングル)

予選3組

6位 平 悠仁(那賀) 2' 27" 409 準決勝進出

準決勝2組

7位 平 悠仁(那賀) 2' 21" 648 敗退

◇男子K-2 (カヤックペア)

予選3組

6位 岩田・増田(那賀) 2' 10" 650 準決勝進出

準決勝2組

9位 岩田・増田(那賀) 2' 10" 064 敗退

◇女子K-2 (カヤックペア)

予選4組

7位 宇田賀・大岸(那賀) 2' 42" 722

◇男子C-2 (カナディアンペア)

予選1組

8位 平・川野(那賀) 2' 40" 850 敗退

◇男子K-4 (カヤックフォア)

予選5組

5位 岩田・増田・廣内・加藤(那賀) 1' 54" 135

準決勝進出

準決勝3組

8位 岩田・増田・廣内・加藤(那賀) 2' 07" 071

敗退

◇男子C-4 (カナディアンフォア)

予選3組

川野・森本・羽坂・佐野(那賀)

レーンアウト失格

<カヌースプリント200m>

◇男子K-1 (カヤックシングル)

予選5組

4位 岩田 風人(那賀) 44" 322 準決勝進出

準決勝4組

9位 岩田 風人(那賀) 45" 856 敗退

◇女子K-1 (カヤックシングル)

予選4組

8位 宇田賀倭子(那賀) 57" 652 敗退

◇男子C-1 (カナディアンシングル)

予選3組

7位 平 悠仁(那賀) 50" 190 準決勝進出

準決勝1組

7位 平 悠仁(那賀) 50" 737 敗退

◇男子K-2 (カヤックペア)

予選2組

9位 岩田・増田(那賀) 45" 684 敗退

◇女子K-2 (カヤックペア)

予選5組

7位 宇田賀・大岸(那賀) 56" 878 敗退

◇男子C-2 (カナディアンペア)

予選4組

5位 平・川野(那賀) 50" 042 準決勝進出

準決勝1組

5位 近藤・平(那賀) 51" 525 敗退

◇男子K-4 (カヤックフォア)

予選1組

6位 岩田・増田・廣内・加藤(那賀) 45" 871

準決勝進出

準決勝4組

9位 岩田・増田・廣内・加藤(那賀) 45" 056

敗退

◇男子C-4 (カナディアンフォア)

予選3組

8位 川野・森本・羽坂・佐野(那賀) 58" 422

敗退

◎令和5年度県高校カヌー新人大会 令5.10.3

於 徳島県那賀郡川口ダム湖特設カヌー競技場

<カヌースプリント500m>

◇男子K-1 (カヤックシングル)

予選1組目

- 1位 加藤 愛憲 (那賀) 2' 23" 93 決勝進出
 2位 奥村 一心 (那賀) 2' 44" 54 決勝進出
 3位 杉田 愛輝 (那賀) 2' 51" 09 決勝進出
 西 直哉 (那賀) 転覆

予選2組目

- 1位 廣内 唯央 (那賀) 2' 18" 54 決勝進出
 2位 福岡 聖人 (那賀) 2' 39" 65 決勝進出
 3位 西岡 海琳 (那賀) 2' 43" 30 決勝進出
 4位 守本明希央 (那賀) 3' 03" 81

決勝

- 1位 加藤 愛憲 (那賀) 2' 18" 52
 2位 廣内 唯央 (那賀) 2' 23" 90
 3位 杉田 愛輝 (那賀) 2' 43" 61
 4位 福岡 聖人 (那賀) 2' 44" 92
 5位 奥村 一心 (那賀) 2' 46" 70
 西岡 海琳 (那賀) 転覆

◇女子K-1 (カヤックシングル)

- 1位 出口 紗輝 (那賀) 2' 57" 43

◇男子C-1 (カナディアンシングル)

- 1位 川野 拓実 (那賀) 2' 34" 23
 2位 羽坂 拓海 (那賀) 2' 49" 24
 3位 佐野 詩音 (那賀) 2' 56" 33
 4位 森本 大翔 (那賀) 3' 00" 37

◇男子K-2 (カヤックペア)

- 1位 加藤・守本 (那賀) 2' 23" 36
 2位 廣内・福岡 (那賀) 2' 27" 42
 3位 奥村・西岡 (那賀) 2' 29" 17
 4位 西・杉田 (那賀) 2' 55" 25

◇男子C-2 (カナディアンペア)

- 1位 羽坂・森本 (那賀) 2' 58" 07
 2位 川野・佐野 (那賀) 3' 16" 00

◇男子K-4 (カヤックフォア)

- 1位 廣内・奥村・西岡・福岡 (那賀) 2' 16" 67
 2位 西・加藤・杉田・守本 (那賀) 2' 20" 26

◇男子C-4 (カナディアンフォア)

- 1位 川野・羽坂・森本・佐野 (那賀) 2' 27" 18

◎令和5年度第19回四国高校カヌー新人大会

令5.10.29

於 香川県坂出市府中湖カヌー競技場

<カヌースプリント500m>

◇男子高1 K-1 (カヤックシングル)

- 1位 加藤 愛憲 (那賀) 2' 26" 590
 6位 杉田 愛輝 (那賀) 2' 41" 986

◇女子高1 K-1 (カヤックシングル)

- 4位 出口 紗輝 (那賀) 3' 24" 180

◇男子高1 C-1 (カナディアンシングル)

- 3位 佐野 詩音 (那賀) 3' 08" 572

◇男子K-1 (カヤックシングル)

- 6位 廣内 唯央 (那賀) 2' 22" 794
 8位 加藤 愛憲 (那賀) 2' 31" 710

◇女子K-1 (カヤックシングル)

- 7位 出口 紗輝 (那賀) 3' 15" 203

◇男子K-2 (カヤックペア)

- 5位 廣内・福岡 (那賀) 2' 20" 041
 6位 加藤・守本 (那賀) 2' 20" 675

◇男子K-4 (カヤックフォア)

- 5位 廣内・奥村・西岡・福岡 (那賀) 2' 11" 483
 6位 西・加藤・杉田・守本 (那賀) 2' 27" 172

◇男子C-1 (カナディアンシングル)

- 6位 川野 拓実 (那賀) 2' 44" 719
 7位 羽坂 拓海 (那賀) 2' 51" 463

◇男子C-2 (カナディアンペア)

- 5位 羽坂・森本 (那賀) 3' 05" 370
 6位 川野・佐野 (那賀) 3' 08" 859

◇男子C-4 (カナディアンフォア)

- 2位 川野・羽坂・森本・佐野 (那賀) 2' 28" 829

な ぎ な た

専門委員長 川 村 美千代



本年度の県総体は、5月に新型コロナウイルスの感染症法上の位置付けが5類に移行したことに伴い、換気や消毒などの感染対策は徹底しつつも、4年ぶりに有観客での大会となりました。県内のなぎなた部は鳴門高校1校

であるため、例年通り鳴門高校の多目的ホールにて個人試合と演技競技のみが行われました。門田蒼依（3年）が個人試合で優勝し、優秀選手賞を受賞しました。

6月に愛媛県で開催された四国高校選手権大会には、個人試合に3名、演技競技に2組が出場しました。個人試合1回戦では、鎌田莉緒（3年）、門田蒼依（3年）が延長までもつれこむ白熱の試合を見せました。延長の

末、鎌田は惜しくも敗れましたが、門田は見事勝利し、2回戦進出を果たしました。演技競技は2組とも初戦敗退となりましたが、小川優華（2年）・長谷部唯（1年）のペアは、非常に短い練習期間であったにもかかわらず、今後のさらなる飛躍が期待できる見事な演技を披露しました。

なぎなた競技のインターハイは、8月4日～7日の日程で、北海道の千歳市開基記念総合武道館で開催されました。個人試合、演技競技に加え、団体試合にも出場しました。敗れはしたものの、全国という高いレベルでの試合を経験したことは選手たちの大きな財産となりました。

徳島県にはなぎなたを指導できる教職員がいないため、なぎなた部の活動はあらゆる面で徳島県なぎなた連盟の皆さまに支えていただきながらの活動となっています。今後とも相互に連携を図りながら、協力体制を築いていけるよう努めて参ります。

◎県高校総体 令 5. 6. 3 於 鳴門高校多目的ホール

<個人試合>

	A 門田 蒼依 (鳴門)	B 鎌田 莉緒 (鳴門)	C 小川 優華 (鳴門)	勝者数	総本数	順位
A 門田 蒼依 (鳴門)		② ○ 延判	① ○ メ	2	2	1
B 鎌田 莉緒 (鳴門)	② ×		③ ○ メ	1	1	2
C 小川 優華 (鳴門)	① ×	③ ×		0	0	3

コ：コテ ○：勝ち
メ：メン ×：負け
ド：ドウ △：反則
ス：スネ 延：延長
判：判定

個人順位

優 勝 門田 蒼依 (鳴門)
準優勝 鎌田 莉緒 (鳴門)
3 位 小川 優華 (鳴門)

<演技競技>

	A 鎌田 莉緒 門田 蒼依 (鳴門)	B 長谷部 唯 小川 優華 (鳴門)	順位
A 鎌田 莉緒 門田 蒼依 (鳴門)		① 5/5 ○	1
B 長谷部 唯 小川 優華 (鳴門)	① 5/5 ×		2

演技順位

優 勝
鎌田 莉緒 - 門田 蒼依 (鳴門)
準優勝
長谷部 唯 - 小川 優華 (鳴門)

<演技競技>

1 回戦

長谷部・小 川 (鳴門) 不戦勝 —— (高知県)
鎌 田・門 田 (鳴門) 0 —— 5 直 井・川 田 (丸 亀)

2 回戦

長谷部・小 川 (鳴門) 0 —— 5 村 上・松 浦 (今治東)

<個人競技>

1 回戦

小川 優華 (鳴門) —— メ'ス" 西谷佳那子 (丸 亀)
門田 蒼依 (鳴門) メ —— 中西 深月 (丸 亀)
鎌田 莉緒 (鳴門) —— 延判 加藤 希愛 (琴 平)

2 回戦

門田 蒼依 (鳴門) —— メ'メ" 松浦妃奈乃 (今治東)



勝 負 所
徳島科学技術高校 3年 一宮 陸叶

フェンシング

専門委員長 仁木将之



今年度も、多くの方々のご協力を得て、無事高体連主催の諸大会を終えることができました。生徒たちにとっては、校外・県外選手と剣を交える貴重な経験となったことでしょう。ご支援・ご協力を賜りました関係の皆さま、ありがとうございました。

県内大会については、県総体において、城ノ内が女子団体に連覇（20連覇）を守るなか、徳島文理が男子団体に2連覇を飾りました。また、全国選抜では女子エペ団体に徳島文理が1回戦を突破するなど、徳島県勢の勢いを感じました。

しかしながら一方では、四国の他県の競技レベルが高

い中で、徳島県勢が四国大会においてはなかなか勝ち上がれない状況が見受けられます。

また近年、世界大会において日本人選手がフルーレ以外の種目でも躍進を遂げています。これをうけて、昨年度香川県で開催された全国高校総体より、エペ・サーブルの出場枠が各2名と増え、エペ・サーブルの強化についても今後ますますの強化が望まれているところです。

徳島県では、城ノ内・徳島文理の2校の競技人口も増加しており、中・高6年間で継続して競技に取り組める環境が整って参りました。2校がよきライバルとして切磋琢磨しながら四国・全国で勝ち上がれるチームへと成長して欲しいと願っています。

最後に、フェンシング専門部といたしましては、県フェンシング協会と連携して、強化練習や遠征を実施し、本県フェンシング競技の振興と競技力向上に向けて取り組んで参ります。今後ともご理解とご協力をよろしくお願いいたします。

◎全国高校選抜（四国予選） 令 5. 1. 14

於 とらまるてぶくろ体育館（香川県東かがわ市）

<男子フルーレ団体>

番号	学校名	1	2	3	勝数	順位
1	高松北（香川）	*	V45	V45	2	1
2	徳島文理（徳島）	D29	*	V45	1	2
3	三島（愛媛）	D23	D42	*	0	3

徳島文理は四国地区第2位で全国選抜大会出場

<男子エペ団体>

番号	学校名	1	2	3	4	勝数	順位
1	高松北（香川）	*	V45	V45	V45	3	1
2	高知小津（高知）	D24	*	V45	V45	2	2
3	徳島文理（徳島）	D21	D35	*	V45	1	3
4	三島（愛媛）	D19	D32	D40	*	0	4

<男子サーブル団体>

番号	学校名	1	2	3	勝数	順位
1	新田（愛媛）	*	V45	V45	2	1
2	高松北（香川）	D40	*	V45	1	2
3	徳島文理（徳島）	D19	D7	*	0	3

<女子フルーレ団体>

番号	学校名	1	2	3	勝数	順位
1	高松北（香川）	*	V45	V45	2	1
2	徳島文理（徳島）	D31	*	V45	1	2
3	新田（愛媛）	D36	D34	*	0	3

徳島文理は四国地区第2位で全国選抜大会出場

<女子エペ団体>

番号	学校名	1	2	3	勝数	順位
1	高松（香川）	*	V45	V37	2	1
2	徳島文理（徳島）	D34	*	V44	1	2
3	三島（愛媛）	D21	D33	*	0	3

徳島文理は四国地区第2位で全国選抜大会出場

◎全国高校選抜 令 5. 3. 24~26

於 島原復興アリーナ（長崎県島原市）

<男子フルーレ団体>

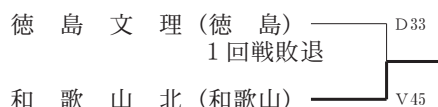

<女子フルーレ団体>

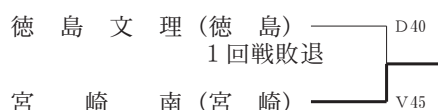

<女子エペ団体>

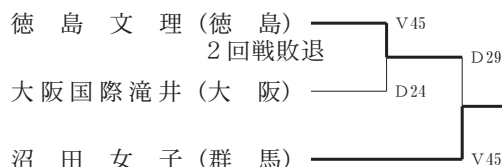

◎県高校総体 令 5. 6. 3・4

於 城ノ内中等教育学校体育館

<男子フルーレ団体>

徳島文理 優勝
城ノ内 準優勝

<女子フルーレ団体>

城ノ内 優勝
徳島文理 準優勝

<男子フルーレ個人>

第1位 林 正太郎 (文理)
第2位 藤原 七渚 (文理)
第3位 斎藤 聡太郎 (文理)

<女子フルーレ個人>

第1位 吉川 美優 (文理)
第2位 花岡 美咲 (文理)
第3位 佐藤 綺素 (城内)

<男子エペ個人>

第1位 藤原 七渚 (文理)
第2位 福居 藍輝 (城内)
第3位 瀬山 真輝 (城内)

<女子エペ個人>

第1位 花岡 美咲 (文理)
第2位 田中 莉世 (文理)
第3位 佐藤 綺素 (城内)

<男子サーブル個人>

第1位 林 正太郎 (文理)
第2位 森下 創太 (城内)
第3位 緒方 矜誠 (文理)

<女子サーブル個人>

第1位 蔵本 奈央 (城内)
第2位 吉川 美優 (文理)
第3位 坂東 花菜 (城内)

◎四国選手権 令 5. 6. 17・18

於 牟礼総合体育館 (香川県高松市)

<男子フルーレ団体>

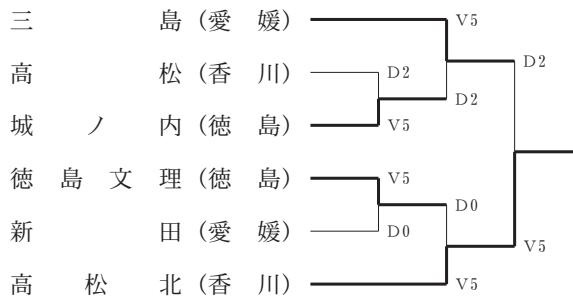

3位決定戦



<女子フルーレ団体>

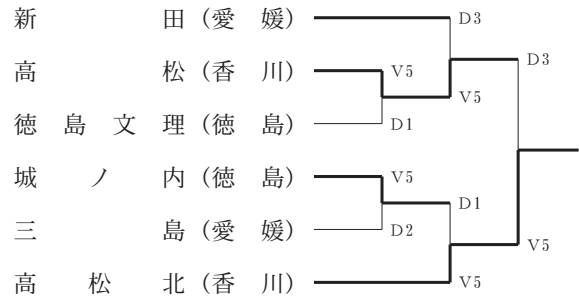

3位決定戦

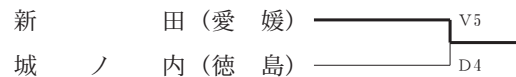

<男子フルーレ個人>

・決勝トーナメント

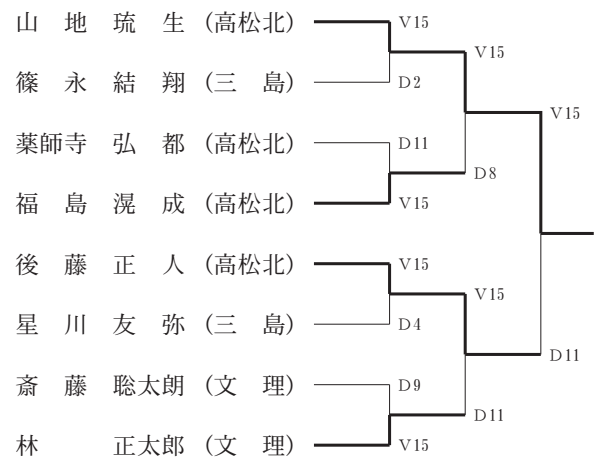

<女子フルーレ個人>

・決勝トーナメント

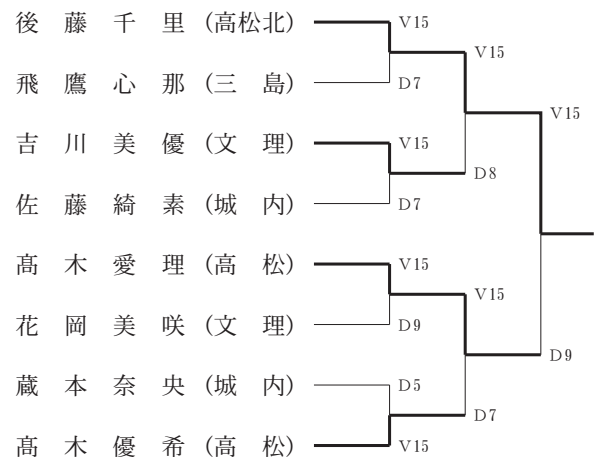

<男子エペ個人>

• 決勝トーナメント

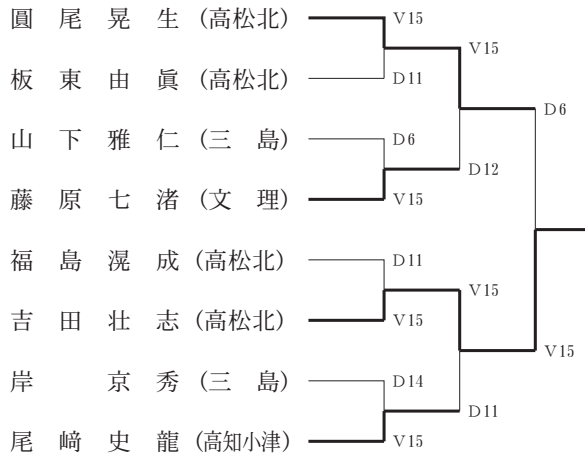

<女子エペ個人>

• 決勝トーナメント

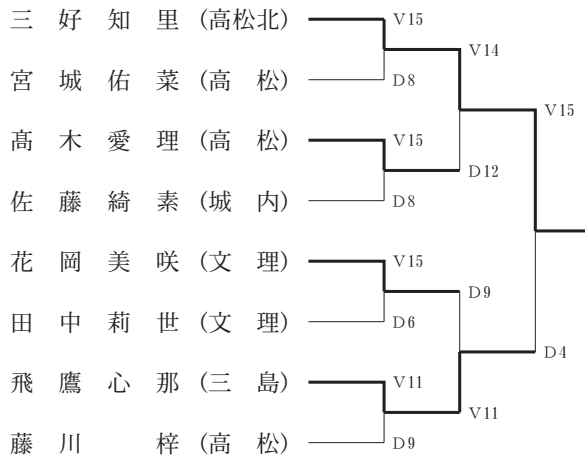

<男子サーブル個人>

• 決勝トーナメント

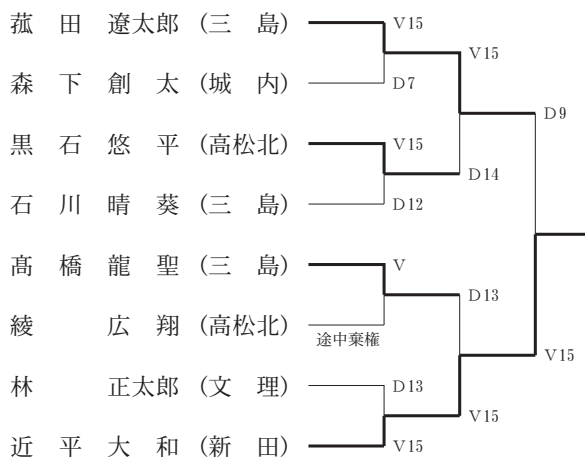

◎全国高校総体 令 5. 8. 2~6

於 栗林商会アリーナ (北海道室蘭市)

<男子フルーレ団体>

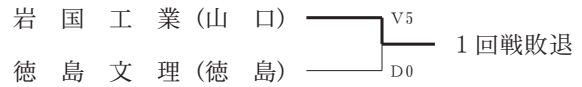

<女子フルーレ団体>

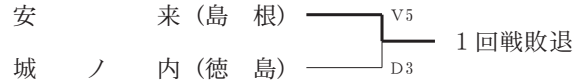

<男子フルーレ個人>

• 予選プール

藤原七渚 (文理) 0勝4敗 予選敗退
林正太郎 (文理) 2勝2敗 予選トーナメント出場

• 予選トーナメント

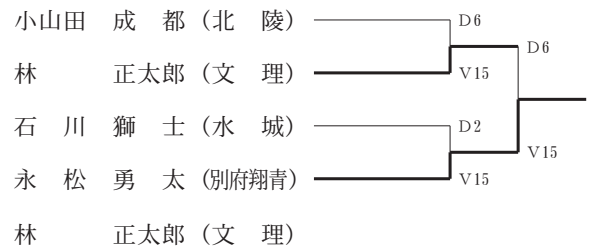

<女子フルーレ個人>

• 予選プール

花岡美咲 (文理) 2勝2敗 予選トーナメント出場
吉川美優 (文理) 2勝2敗 予選トーナメント出場

• 予選トーナメント

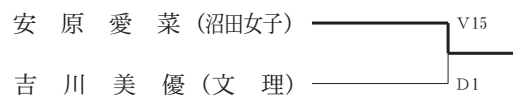
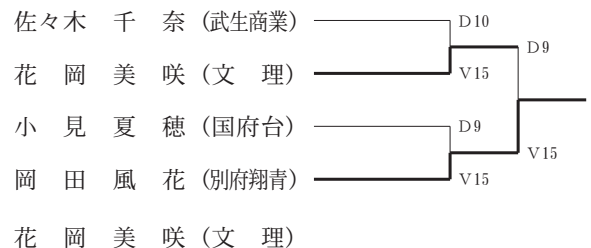

吉川美優 (文理)
予選トーナメント1回戦敗退 ベスト64

<男子エペ個人>

• 予選プール

福居藍輝 (城内) 2勝2敗 予選トーナメント出場
藤原七渚 (文理) 2勝2敗 予選トーナメント出場

• 予選トーナメント

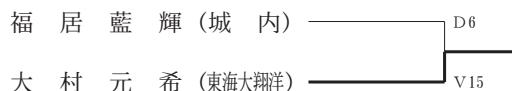

予選トーナメント 1 回戦敗退 ベスト 64

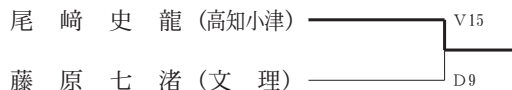

予選トーナメント 1 回戦敗退 ベスト 64

<女子エペ個人>

• 予選プール

花岡 美咲 (文理) 1勝3敗 予選トーナメント出場
田中 莉世 (文理) 1勝3敗 予選敗退

• 予選トーナメント

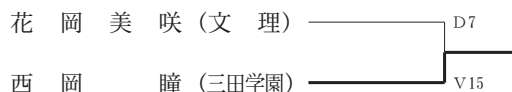

予選トーナメント 1 回戦敗退 ベスト 64

<男子サーブル個人>

• 予選プール

森下 創太 (城内) 0勝4敗 予選敗退
林 正太郎 (文理) 2勝2敗 予選トーナメント出場

• 予選トーナメント

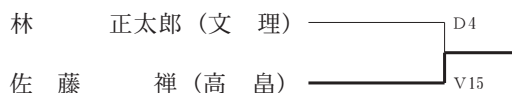

予選トーナメント 1 回戦敗退 ベスト 64

<女子サーブル個人>

• 予選プール

蔵本 奈央 (城内) 2勝2敗 予選トーナメント出場
吉川 美優 (文理) 0勝4敗 予選敗退

• 予選トーナメント

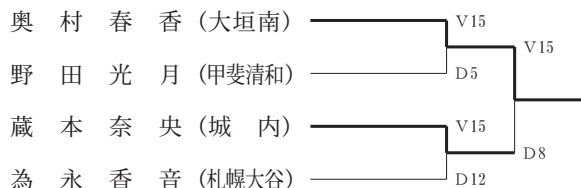

予選トーナメント 2 回戦敗退 ベスト 32

◎県高校新人 令 5. 11. 3

於 城ノ内中等教育学校体育館

<男子フルーレ個人>

- 第1位 藤原 七渚 (文理)
- 第2位 瀬山 真輝 (城内)
- 第3位 緒方 矜誠 (文理)

<女子フルーレ個人>

- 第1位 花岡 美咲 (文理)
- 第2位 佐藤 綺素 (城内)
- 第3位 吉川 美優 (文理)

<男子エペ個人>

- 第1位 中川 翔太 (城内)
- 第2位 福居 藍輝 (城内)
- 第3位 藤原 七渚 (文理)

<女子エペ個人>

- 第1位 花岡 美咲 (文理)
- 第2位 佐藤 綺素 (城内)
- 第3位 田中 莉世 (文理)

<男子サーブル個人>

- 第1位 緒方 矜誠 (文理)
- 第2位 金子 詢平 (文理)
- 第3位 倉敷 信之介 (文理)

<女子サーブル個人>

- 第1位 吉川 美優 (文理)

◎令和5年度全国高校選抜徳島県予選

令 5. 11. 26 於 城ノ内中等教育学校体育館

<男子フルーレ団体>

徳島文理 45-41 城ノ内

<男子エペ団体>

城ノ内 45-41 徳島文理

アーチェリー

専門委員長 山本 静



今年度は、四国高校選手権が徳島開催となり、県総体とともに鳴門・大塚スポーツパーク球技場で実施しました。少ない部員数での準備は大変でしたが、徳島県アーチェリー協会や四国

の先生方のご協力も頂き、天候にも恵まれ、無事終えることができました。試合は経験豊富な3年生に成長著しい2年生が挑戦する形となり、男子は3年生、女子は2年生が優勝を果たしました。

四国高等学校アーチェリー選手権大会は、1日目の男

子団体予選ラウンド2位、男子個人予選ラウンド1位、2日目の男子団体決勝ラウンド3位、男子個人決勝ラウンド準優勝と健闘しました。

インターハイは、団体で男子26位、女子37位、個人男子では最高順位が60位、女子が107位となり、昨年度より順位を上げ、それぞれがベストに近い記録を出すことができました。来年のインターハイでは男子団体決勝トーナメント出場を目標にしています。

現在県内で活動する高校生は17名（男子11名、女子6名）、活気に溢れて練習に取り組んでいます。専門のコーチの指導の下、県外遠征等に参加し、着実に競技力向上が図られています。最後になりましたが、感染症予防対策を始め、大会運営等を支えてくださった関係者の皆様方に深く感謝申し上げます。

◎全国高校選抜 令5.3.26~28

於 静岡県掛川市 つま恋「多目的広場特設会場」

<男子個人予選ラウンド>

47位 濱 洋太朗 (科技) 571点

<男子個人戦1/24イリミネーション>

濱 (科技) 0-6 白戸

<女子個人予選ラウンド>

111位 坂野 美葵 (科技) 278点

◎県高校総体 令5.5.27

於 鳴門・大塚スポーツパーク球技場

<男子団体>

優勝 徳島科技 (濱、齋藤、井上)

<男子個人>

優勝 濱 洋太朗 (科技) 563点

準優勝 齋藤 翔一郎 (科技) 533点

3位 井上 陽 仁 (科技) 506点

<女子団体>

優勝 徳島科技 (濱岡、川村、米田)

<女子個人>

優勝 濱岡 美羽 (科技) 405点

準優勝 川村 莉瑚 (科技) 400点

3位 米田 和夏 (科技) 376点

◎第8回四国高校アーチェリー選手権

令5.6.17・18

於 鳴門・大塚スポーツパーク球技場

<男子個人予選ラウンド>

1位 濱 洋太朗 (科技) 569点

5位 齋藤 翔一郎 (科技) 537点

14位 井上 陽 仁 (科技) 505点

<男子個人決勝トーナメント 決勝>

1 濱 洋太朗 (科技) 0 優勝
2 樋口 陽一 (高松西) 6 準優勝
濱 洋太朗

※左側の数字は予選順位

<男子団体予選ラウンド> 1位 (1611点)

※団体得点は、上位3名による

<男子団体決勝トーナメント 3位決定戦>

4 今治東中東 1 第3位
1 徳島科技 5 徳島科技

※左側の数字は予選順位

<女子個人予選ラウンド>

17位 濱岡 美羽 (科技) 432点

18位 米田 和夏 (科技) 425点

20位 川村 莉瑚 (科技) 409点

<女子団体予選ラウンド> 5位 (1266点)

※団体得点は、上位3名による

◎全国高校総体 令 5. 8. 8・9

於 北海道帯広市 帯広の森陸上競技場

<男子団体予選> 26位 (1658点)

<女子団体予選> 37位 (1338点)

<男子個人予選ラウンド>

60位 濱 洋太朗 (科技) 575点

103位 齋 藤 翔一郎 (科技) 548点

115位 井 上 陽 仁 (科技) 535点

<女子個人予選ラウンド>

107位 濱 岡 美 羽 (科技) 491点

148位 川 村 莉 瑚 (科技) 433点

152位 米 田 和 夏 (科技) 414点

◎県高校新人戦

令 5. 9. 30 於 徳島科学技術高校

<男子>

第1位 西 山 空 良 (科技) 539点

第2位 日 下 凜之介 (科技) 488点

<女子>

第1位 川 村 莉 瑚 (科技) 480点



総合開会式選手団

ボート

専門委員長 栗田 一也



加盟校は徳島市立高校のみ。全国的にも女子の競技者が少ないようである。そして、徳島県も例に漏れず、男子よりも女子の競技者が少ない。また、途中で辞めてしまう選手もよく見られる。楽しそうという理由だけで入部した生徒にとっては、見た目以上にハードなスポーツだということである。ともあれ、校内の競争力のみで闘っている徳島市立高校ボート部にとっては、部員が少ないことは致命的であり、その影響は競技成績に如実に表れる。来年度も選手の獲得に向けて、ローイング競技の魅力のアピールしていかねばならない。現在の総部員数は、マネージャーを含めて約50名。皆、学業と部活動の両立に苦しみながらも、各々が目標を定め、共に肩を組んで、日々努力を続けている。

本年度は、競技名が「ボート」から「ローイング」に変わる節目の年であり、大会によって呼び方が違うことがあった。来年からはローイングに統一されるものの、マイナー競技としては、これまでも増してどんなスポーツか分かりにくくなったという思いがある。一方、競技成績は過去最高と言っても過言ではなく、県総体の優勝はもちろん、四国総体では3位、全国総体ではベスト12、国体はベスト16となった。また、県新人戦を久しぶりに実施するなど、県内大会も活性化した。さらに、10月の全国選抜大会四国予選では、女子舵手付きクオドルプルが2位となり、この種目では初めての全国選抜大会出場となった。徳島県勢としても、実に30年ぶりの出場であり、3月の全国選抜大会に向けて、気合いが入る。

今後も徳島市立高校1校での専門部の運営が続くが、少しでも大会で成果を残せるよう、ボート競技の環境を整えていくことに尽力したい。また、高校卒業後も競技を続けてもらえるような部活動となるように、これからも専門委員長として考え続けたいと思っている。

◎県高校総体 令5.6.3 於 徳島市沖洲川

男子シングルスカル

- 1位 橋本 航輝 (徳市) 3分51秒34
- 2位 河原 琉雅 (徳市) 3分58秒38
- 3位 村岡 良祐 (徳市) 4分09秒70

男子ダブルスカル

- 1位 藤田・阿部 (徳市) 3分23秒47
- 2位 林・斎藤 (徳市) 3分33秒77
- 3位 山口・板東 (徳市) 3分49秒31

男子舵手付きクオドルプル

- 1位 塚本・民喜・高川・河原・川田 (徳島市立) 3分06秒44
- 2位 武政・犬伏・黒寄・森・西 (徳島市立) 3分32秒19
- 3位 辻田・野上・山田・青木・青山 (徳島市立) 4分29秒53

女子シングルスカル

- 1位 武市 涼鈴 (徳市) 4分55秒06
- 2位 北野 幸歩 (徳市) 5分05秒66
- 3位 有川 知里 (徳市) 5分29秒28
- 4位 森東 真由 (徳市) 6分04秒68

女子ダブルスカル

- 1位 高橋・井上 (徳市) 4分29秒34
- 2位 富永・浦岡 (徳市) 4分35秒21

女子舵手付きクオドルプル

- 1位 古金・山下・阿部・中村・名取 (徳島市立) 3分37秒72
- 2位 上谷・米田・生田・宇山・八幡 (徳島市立) 4分05秒35

◎四国高校選手権 令5.6.17・18

於 愛媛県今治市 玉川湖ボート場

男子シングルスカル

- 橋本 航輝 (徳市A) 3分56秒18 (6位)
- 村岡 良祐 (徳市B) 3分59秒07 (8位)

男子ダブルスカル

- 徳島市立A (藤田・阿部) 3分34秒98 (8位)
- 徳島市立B (林・斎藤) 3分33秒96 (5位)

男子舵手付きクオドルプル

- 徳島市立A (塚本・民喜・高川・河原・川田) 3分17秒04 (3位)
- 徳島市立B (武政・犬伏・黒寄・森・西) 3分28秒00 (9位)

女子シングルスカル

- 武岡 涼鈴 (徳市A) 4分23秒24 (6位)
- 北野 幸歩 (徳市B) 4分20秒29 (4位)

女子ダブルスカル

徳島市立A (高橋・井上) 4分11秒37 (6位)

徳島市立B (富永・浦岡) 4分12秒81 (7位)

女子舵手付きクオドルプル

徳島市立A (古金・山下・阿部・中村・名取)
3分48秒05 (4位)

徳島市立B (上谷・米田・生田・宇山・八幡)
4分09秒16 (8位)

◎全国高校総体 令 5. 7. 28~8. 1

於 北海道網走市 網走湖ポート場

男子シングルスカル

橋本 航輝 (徳市) 3分51秒41 (敗者復活戦4位)

男子ダブルスカル

徳島市立 (藤田・阿部) 3分44秒19 (敗者復活戦4位)

男子舵手付きクオドルプル

徳島市立 (塚本・民喜・高川・河原・川田)
3分13秒67 (準決勝6位)

女子シングルスカル

武市 涼鈴 (徳市) 4分28秒69 (敗者復活戦5位)

女子ダブルスカル

徳島市立 (高橋・井上) 4分15秒09 (敗者復活戦5位)

女子舵手付きクオドルプル

徳島市立 (古金・山下・阿部・中村・名取)
3分48秒20 (準々決勝5位)

◎県新人選手権 令 5. 9. 30 於 徳島市沖洲川

男子シングルスカル

1位 山口 優馬 (徳市) 3分17秒13

2位 森 遼太郎 (徳市) 3分25秒50

3位 村岡 良祐 (徳市) 3分25秒56

男子ダブルスカル

1位 黒 寄・西 (徳市) 3分14秒00

2位 作 本・山 田 (徳市) 3分34秒50

3位 野 上・三 木 (徳市) 3分45秒51

男子舵手付きクオドルプル

1位 犬伏・林・齋藤・阿部・藤田 (徳島市立)
2分52秒97

2位 板東・青木・市原・川原・青山 (徳島市立)
3分19秒48

3位 山口・河田・岡田・河田・小笠原 (徳島市立)
4分03秒78

女子シングルスカル

1位 生田 穂華 (徳市) 4分08秒17

2位 富永 暖菜 (徳市) 4分34秒15

3位 松永 愛心 (徳市) 4分41秒09

女子ダブルスカル

1位 浦 岡・有 川 (徳市) 3分29秒20

2位 高 橋・井 上 (徳市) 3分36秒15

女子舵手付きクオドルプル

1位 武政・北野・中村・阿部・武市 (徳島市立)
3分21秒94

2位 森東・岩城・富永・中川・大松 (徳島市立)
3分43秒72

3位 上谷・米田・西真田・阿部・八幡 (徳島市立)
3分56秒61

◎全国選抜大会四国予選会 令 5. 10. 21・22

於 愛媛県今治市 玉川湖ポート場

男子シングルスカル

村岡 良祐 (徳市A) 4分20秒71 (敗者復活戦3位)

森 遼太郎 (徳市B) 4分42秒70 (敗者復活戦2位)

山口 優馬 (徳市C) 4分03秒24 (準決勝3位)

男子ダブルスカル

徳島市立A (黒寄・西) 4分29秒21 (敗者復活戦3位)

徳島市立B (作本・山田) 4分43秒42 (敗者復活戦5位)

男子舵手付きクオドルプル

徳島市立A (犬伏・林・齋藤・阿部・藤田)
3分58秒44 (3位)

徳島市立B (板東・青木・市原・川原・林)
4分48秒80 (敗者復活戦3位)

女子シングルスカル

富永 暖菜 (徳市A) 6分23秒39 (敗者復活戦4位)

生田 穂華 (徳市B) 5分30秒59 (敗者復活戦3位)

松永 愛心 (徳市C) 6分30秒07 (敗者復活戦5位)

女子ダブルスカル

徳島市立A (高橋・井上) 4分27秒10 (準決勝5位)

徳島市立B (浦岡・有川) 4分21秒72 (準決勝4位)

女子舵手付きクオドルプル

徳島市立A (武政・北野・中村・阿部・武市)
4分20秒46 (2位)

徳島市立B (上谷・米田・西真田・阿部・八幡)
4分48秒30 (敗者復活戦3位)

少林寺拳法

専門委員長 山 仲 慎 二



高等学校少林寺拳法大会の競技種目は、組演武と単独演武から成っています。演武とは法形（技）を組み合わせで行う技法の一つで、約束された攻防の流れの中で、技の連絡・変化や連反

攻の感覚を養ったり、防御・反撃の戦術を工夫します。大会では、「構成」「体構え」「運歩」「調息」「気迫」などの表現力と「突き」「蹴り」「投げ」「逆」「捕り」などの技の正確さを競います。2023年3月に香川県善通寺市において全国選抜大会が開催されました。コロナ禍が収まりつつある中、感染対策に留意した上で滞りなく終え

ることが出来ました。6月の県総体に続く四国選手権大会は本年度徳島県開催になりました。宿泊の手配等で他県の選手団には多大なご迷惑をかけることとなりましたが、大会自体は県内スタッフの協力のもとで無事終わることが出来ました。11月には、2024年3月開催の全国選抜大会予選を兼ねた県新人大会を行いました。コロナ禍以降、各校とも部員数が大きく落ち込み、今年度も部員数はあまり増える傾向にありません。当たり前であった日常生活にはなかなか戻ることが出来ませんが、県内の連携を強化しながら来年度へ向けた準備をしっかりと進めて参りたいと思います。そして高等学校における少林寺拳法競技の普及発展のため、課題である参加校と参加人数の増加に向けての努力、改善に取り組んで参りたいと思います。引き続きご指導の程をよろしくお願いいたします。

◎第26回全国高等学校少林寺拳法選抜 令5.3.24~26 於 善通寺市民体育館

出場種目	氏名	資格	学校名	結果
男子規定単独演武の部	原 田 力 人	5 級	穴 吹	予選敗退

出場種目	氏名	資格	学校名	結果
男子自由単独演武の部	吉 本 誠 一 朗	初 段	城 西	予選敗退
	森 田 拓 海	初 段	城 南	予選敗退

出場種目	氏名	資格	学校名	結果
女子規定単独演武の部	松 尾 美 希	5 級	穴 吹	予選敗退

出場種目	学校名	氏名	資格	氏名	資格	結果
女子規定組演武の部	城 南	西 口 舞	6 級	源 彩 祐 輝	6 級	予選敗退

出場種目	氏名	資格	学校名	結果
女子自由単独演武の部	小 林 千 紗	初 段	城 北	予選敗退

◎県高校総体 令 5. 6. 3 於 池田高校三好校体育館

出場種目	学校名	氏名	資格	氏名	資格	合計得点	順位
男子規定組演武の部	城南	須戸雄太	見習	加古大翔	見習	234	1

出場種目	氏名	資格	学校名	合計得点	順位
男子単独演武の部	吉本誠一朗	二段	城西	254	1
	森田拓海	二段	城南	254	2
	藤井奏人	1級	穴吹	245	3

出場種目	学校名	氏名	資格	氏名	資格	合計得点	順位
男子組演武の部	穴吹	原田力人	3級	国見洋助	3級	484	1

出場種目	氏名	資格	学校名	合計得点	順位
女子規定単独演武の部	青山さくら	見習	穴吹		失格

出場種目	氏名	資格	学校名	合計得点	順位
女子単独演武の部	小林千紗	初段	城北	254	1
	松尾美希	3級	穴吹	250	2
	西口舞	3級	城南	245	3
	源彩祐輝	3級	城南		欠席

男子総合 城南 優勝

女子総合 穴吹 優勝

◎第18回四国高校選手権 令 5. 6. 17・18 於 三好市総合体育館

出場種目	学校名	氏名	資格	氏名	資格	結果
男子規定組演武の部	城南	須戸雄太	見習	加古大翔	見習	236 3位

出場種目	氏名	資格	学校名	結果
男子単独演武の部	吉本誠一朗	二段	城西	予選敗退
	森田拓海	二段	城南	予選敗退
	藤井奏人	1級	穴吹	予選敗退

出場種目	学校名	氏名	資格	氏名	資格	結果
男子組演武の部	穴吹	原田力人	3級	国見洋助	3級	484 5位

出場種目	氏名	資格	学校名	結果
女子単独演武の部	小林千紗	初段	城北	予選敗退
	松尾美希	3級	穴吹	予選敗退
	西口舞	3級	城南	予選敗退

男子総合 城南 5点 6位

◎全国高等学校少林寺拳法（インターハイ） 令 5. 7. 21～23 於 道北アークス大雪アリーナ

出場種目	氏名	資格	学校名	結果
男子単独演武の部	吉本 誠一朗	二段	城西	予選敗退
	森田 拓海	二段	城南	予選敗退

出場種目	学校名	氏名	資格	氏名	資格	結果
男子組演武の部	穴吹	原田 力人	3 級	国見 洋助	3 級	予選敗退

出場種目	氏名	資格	学校名	結果
女子単独演武の部	小林 千紗	初 段	城北	予選敗退
	松尾 美希	3 級	穴吹	予選敗退

◎第 20 回徳島県高等学校少林寺拳法新人大会兼第 27 回全国高等学校少林寺拳法選抜大会県予選

令 5. 11. 19 於 池田高校三好校体育館

出場種目	学校名	氏名	資格	氏名	資格	合計得点	順位
男子規定組演武の部	城南	須戸 雄太	6 級	加古 大翔	6 級	243	1

出場種目	氏名	資格	学校名	合計得点	順位
男子自由単独演武の部	藤井 奏人	初 段	穴吹	245	1

出場種目	学校名	氏名	資格	氏名	資格	合計得点	順位
男子自由組演武の部	穴吹	原田 力人	1 級	国見 洋助	1 級	247	1

出場種目	氏名	資格	学校名	合計得点	順位
女子自由単独演武の部	松尾 美希	1 級	穴吹	248	1
	西口 舞	2 級	城南	244	2

定 通 部

定通連事務局長 前 濱 由 佳



「もう一つのインターハイ～自分の輝く場所はここにある～」と呼ばれる全国高等学校定時制通信制体育大会出場を目指し、徳島県大会にバドミントン、卓球、ソフトテニス、バスケット

ボールの4種目に81名の選手が参加しました。今年は3年ぶりに応援生徒も参加し、仲間の声援を受け、選手たちもより一層張り切ってプレイをしていたように感じられました。しかしながら、暑い中での連戦で生徒たちが体調を崩さないよう、運営方法の工夫をすることも必要になっています。

全国大会には、徳島県大会を勝ち抜き代表に選ばれた生徒のうち、34名が参加しました。予選を勝ち抜いたものの、東京近郊で行われる全国大会への参加を諦める生徒が数名いることは非常に残念なことです。参加できなかった生徒たちは、入賞は逃しましたが全国の仲間と交流し、精一杯競技をして、得るものがたくさんあったようです。

生徒たちは、さまざまな環境の中で学業やアルバイトに取り組みながら、限られた時間の中で懸命に練習にも取り組んでいます。定時制通信制高校に通う生徒たち一人一人が、伸び伸びと活躍できる場を設け、スポーツを通して協調性や忍耐力を育み、達成感や喜びを感じることができるよう、教職員も尽力していきたいと考えています。

◎第74回徳島県高等学校定時制通信制教育連盟体育大会

[球技の部] 令 5. 6. 11 (バスケットボール・卓球・バドミントン) 令 5. 6. 17 (ソフトテニス)
於 徳島中央高校 (バスケットボール・卓球・ソフトテニス)・徳島科学技術高校 (バドミントン)

バドミントン男子 (ダブルス)

優勝 朝田 悠誠・久米 勇毅 (科定)
準優勝 矢田 和希・村田 昊翼 (中昼)
第3位 榊田 真煌・森安 白虎 (富定)

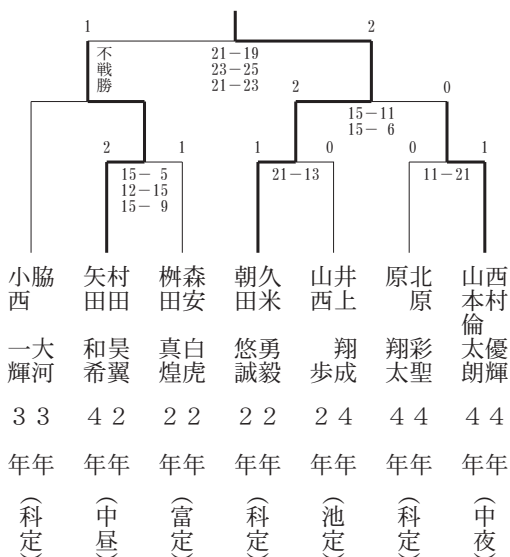

バドミントン女子 (ダブルス)

優勝 西原那美華・増田 果帆 (池定)
準優勝 齋藤 桃・芝原玲奈未 (中通)
第3位 一樂 茉那・横手 姫輝 (富定)

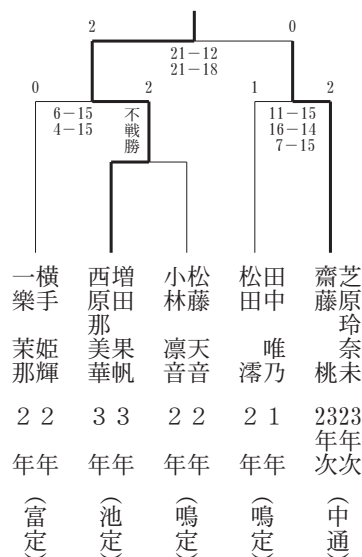

3位決定戦

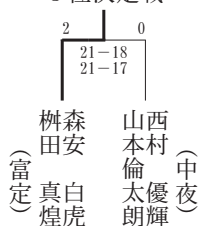

3位決定戦

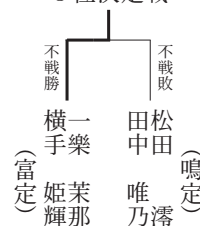

バドミントン男子 (シングルス)

優勝 矢田 和希 (中昼)
 準優勝 宮本 愛季 (名定)
 第3位 山西 歩 (池定)

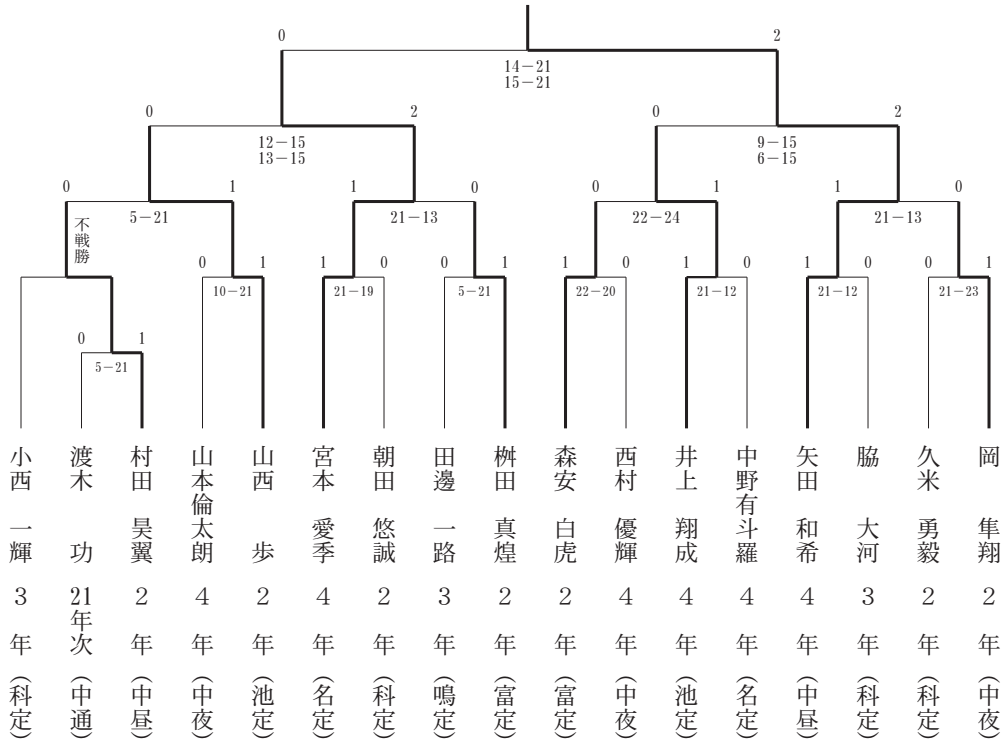
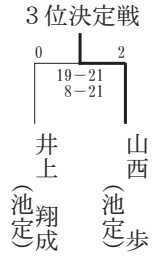

バドミントン女子 (シングルス)

優勝 西川 未紗 (池定)
 準優勝 川村 鈴蘭 (中昼)
 第3位 小笠 香純 (中昼)

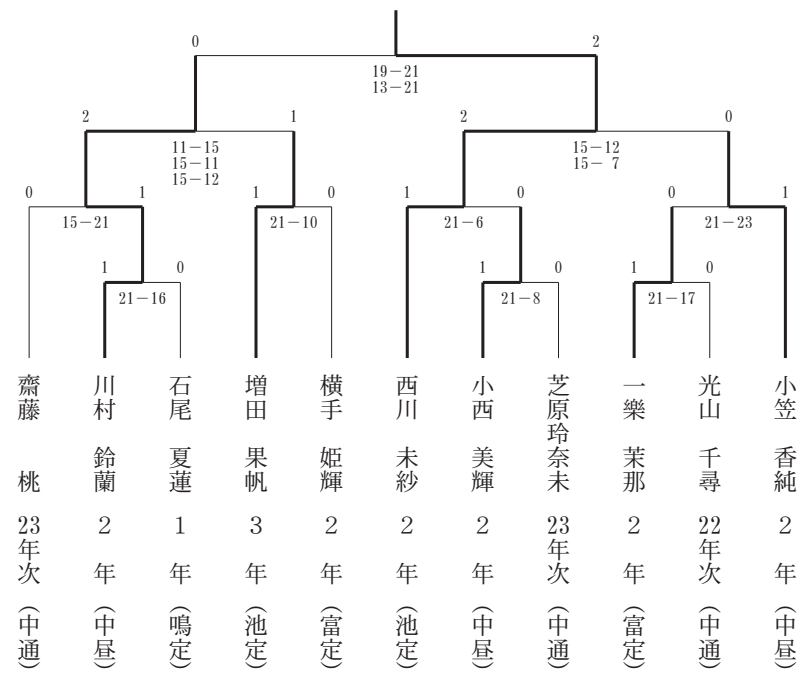
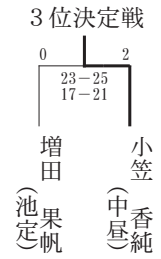

卓球男子（団体）

順位	所属	氏名
優勝	徳科技定	新開 宗司 3年・山下哲太郎 2年 柚木 大介 4年・松原 龍世 4年 井上 夢 2年・矢部 暁大 3年

※徳島科学技術高校1チームのみの参加であったため、試合は行いませんでした。

卓球男子（個人）

- 優勝 森 真也（名定）
- 準優勝 船井亜瑠斗（中通）
- 第3位 杜 相賢（中昼）

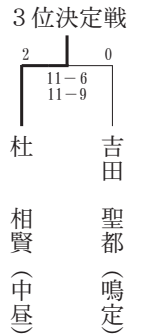
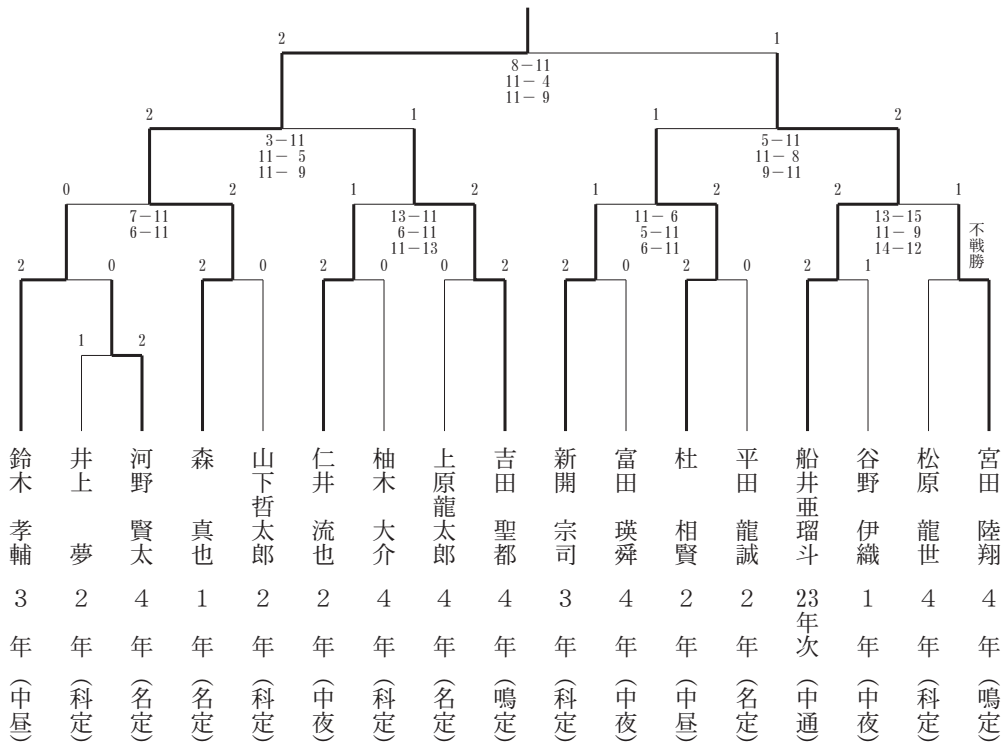

卓球女子（個人）

- 優勝 森 日向子（富定）
- 準優勝 森本 葉瑠（名定）
- 第3位 杉本 来夢（名定）

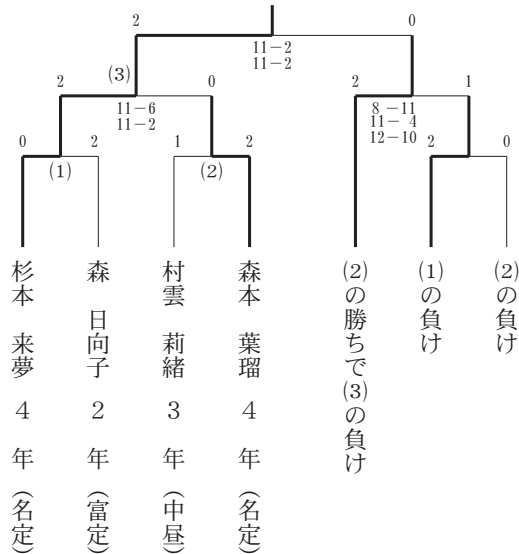

ソフトテニス男子（個人）

優勝 吉本 直大・大河 慎虎（中昼）
 準優勝 野澤 雅弥・黒沢 琥日（中昼）
 第3位 林 佑弥・上村 楓人（中通）

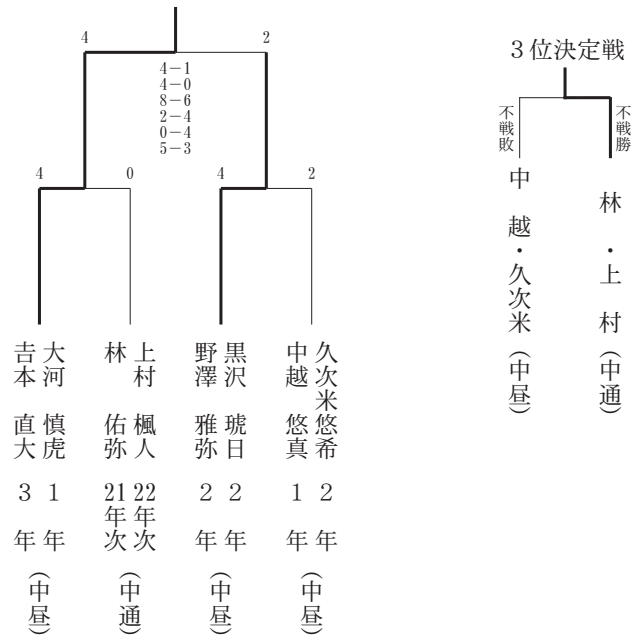

バスケットボール（男子）

順位	学校名
優勝	中央昼間
準優勝	徳科技定

中央昼間	63	15-10 15-4 20-11 13-5	30	徳科技定
------	----	--------------------------------	----	------

徳科技定					
十川蓮	坂東優太郎	森長颯平	日下悠斗	近藤惇	十川歩夢
3年	3年	3年	2年	2年	1年

中央昼間									
中山泰伺	中島爽良	中阿地慎	高橋幸基	下川翔光	平野真幸	清水煌志	銭志元	青木輝真	濱口輝
4年	3年	3年	2年	2年	2年	2年	2年	2年	2年

マネ		
----	--	--

マネ	松本琥珀	1年
----	------	----

© 2023 年度全国高等学校定時制通信制体育大会

[卓球の部] 第56回卓球大会

令5.8.8~10

於 駒沢オリンピック公園 駒沢体育館

男子団体

1回戦

徳科技定 0-3 渋川工業（群馬）

男子個人

1回戦

船井亜瑠斗（中通） 3-1 高橋（立川・東京）

杜相賢（中昼） 0-3 細谷（松戸南・千葉）

新開宗司（科定） 0-3 平畑（北海道ニセコ・北海道）

※鈴木孝輔（中昼）が出場予定でしたが、棄権しましたので、変更になりました。

2回戦

森真也（名定） 3-0 淵上（佐賀商業・佐賀）

船井亜瑠斗（中通） 2-3 下西（新居浜西・愛媛）

3回戦

森真也（名定） 0-3 林田（クラーク記念国際福岡中央・福岡）

女子個人

1回戦

村雲 莉緒 (中 昼) 0-3 長坂 (大江戸・東京)

2回戦

森 日向子 (富 定) 2-3 安達 (天理・奈良)

[バスケットボールの部] 第33回バスケットボール大会

令 5. 8. 2~5 於 東京体育館

男子

1回戦

中央 昼間 55-31 県立高萩 (茨城)

2回戦

中央 昼間 33-88 県立一宮 (愛知)

[ソフトテニスの部] 第56回ソフトテニス大会

令 5. 8. 8~10 於 有明テニスの森公園

男子個人

1回戦

久次米悠希 (中 昼) 1-4 山崎・藤岡 (横浜修悠館・神奈川)

黒沢 琥日 (中 昼) 2-4 中野・坂崎 (東濃フロンティア・岐阜)

吉本 直大 (中 昼) 3-4 一瀬・上田 (堺工科・大阪)

[バドミントンの部] 第25回バドミントン大会

令 5. 8. 15~18

於 小田原市総合文化体育館「小田原アリーナ」

男子団体

2回戦

徳島県 0-3 栃木県

ダブルス
朝田 悠誠 (科定) 0-2 飯野・田上
久米 勇毅 (科定)

シングルス
宮本 愛季 (名定) 0-2 細井

シングルス
矢田 和希 (中 昼) 0-2 小倉

男子個人

1回戦

宮本 愛季 (名 定) 0-2 鳴海 (札幌科学技術・北海道)

2回戦

矢田 和希 (中 昼) 1-2 中澤 (小松北・石川)

女子団体

1回戦

徳島県 0-3 千葉県

ダブルス
西原那美華 (池定) 0-2 井口・キサシ=ブナム
増田 果帆 (池定)

シングルス
西川 未紗 (池定) 0-2 三木

シングルス
川村 鈴蘭 (中 昼) 0-2 尾身

女子個人

1回戦

西川 未紗 (池 定) 0-2 井口 (生浜・千葉)

川村 鈴蘭 (中 昼) 0-2 菅原 (庄内総合・山形)

研 究 部 報 告

研究部委員長 澁谷直子



本年度は、新型コロナウイルス感染症の第5類移行に伴い、従来の活動を取り戻すというご多忙の中、高体連事務局をはじめ、研究部員の先生方には、研究部の活動にご理解ご協力くだ

さり、本当にありがとうございました。さて、今年度は、来年度の第32回徳島県学校体育合同研究大会の準備や、第35回四国高等学校体育連盟研究大会の発表準備、さらには、令和8年度の全国高等学校体育連盟研究大会の発表準備も進めてくださいました。

令和6年1月18～19日に第58回全国高等学校体育連盟研究大会が、『鳥取から発信！新しい時代の部活動の多様性～SDGsすべての子どもたちに輝きを～』というテーマのもと、鳥取県鳥取市で開催されました。徳島県からは、高体連理事長の柏原琢磨先生（鳴門渦潮）、事務局長の竹本佐知子先生（鳴門渦潮）、研究部副委員長の米倉陽平先生（城北）、計3名での参加となりました。

来年度は、2年に1度開催される四国地区高体連研究大会で福山大輔先生（海部）が研究を発表していただきます。

また、徳島県学校体育合同研究会では山本拓郎先生（つるぎ）が授業を展開していただきます。

この数年で、オンライン環境が一気に整ったことが教育現場での一番の変化であり成果となっています。この成果を生かした新しい生活様式を取り入れつつ、コロナ禍で見えなくなった従来の活動の成果も途絶えさせることのないようにすることが求められていると感じています。様々な活動の中で新たな発見や気づきを共有し、今後研究部の活動がますます活発になっていき、徳島県の運動部活動が時代のニーズに合わせ、さらによりよい方向に向かうことを期待しています。

（令和5年度経過報告）

1 令和5年度役員（順不同）

専 門 部 長	金本 賢治（鳴門渦潮）	
委 員 長	澁谷 直子（阿 波）	
副 委 員 長	村山 征生（鳴 門） 米倉 陽平（城 北） 福住 省吾（池田三好）	
委 員	中 央	竹内 靖人（鳴門渦潮） 浦上 和也（城ノ内） 小西 健太（徳島商） 伊達 圭太（城 東）
	南 部	中田雄一郎（那 賀） 福山 大輔（海 部） 吉田 直子（小松島西）
	西 部	富加見泰輝（脇 町） 伊丹 弘（池 田） 上田 一彦（名 西）

2 活 動

令和5年度研究部総会

日 時：令和5年4月26日（水）

会 場：鳴門渦潮高校

- ① 令和4年度決算・事業報告について
- ② 令和5年度役員改選
- ③ 令和5年度予算・事業計画について
- ④ 第58回全国高体連研究大会について
- ⑤ その他

令和5年度徳島県学校体育連合会総会

日 時：令和5年6月27日（火）

会 場：徳島市千松小学校

議 題：事業・決算報告、役員案、事業計画・予算案
等の審議、表彰推薦・徳島県学校体育合同研究大会について

令和5年度四国高体連研究部委員長会

日 時：令和5年7月7日（金）

会 場：高知市総合運動場 体育館会議室

議 題：研究部の活動について
四国高体連研究大会について
全国高体連研究大会について

令和5年度徳島県学校体育連合会理事会

日 時：令和5年9月29日（金）

会 場：徳島市徳島中学校

議 題：事業計画について
令和6年度合同研究大会について
その他

第58回全国高等学校体育連盟研究大会鳥取大会

日 時：令和6年1月18日（木）～19日（金）

会 場：とりぎん文化会館（鳥取県鳥取市）

大会主題：『鳥取から発信！新しい時代の部活動の
多様性』
～SDGsすべての子どもたちに輝きを～

専門部以外の競技記録

スキー競技

◎インターハイ・高校選抜予選会 令 5. 1. 7・8 於 鳥取 大山 (男子回転のみ徳島 井川)

種目	氏名	学校名	学年	1本目	2本目	合計	順位
男子大回転	佐野 太亮	城 東	1	0' 42" 74	0' 39" 02	1' 21" 76	1/1
男子回転	佐野 太亮	城 東	1	0' 42" 02	—	0' 42" 02	1/1
女子大回転	平田伊桜里	渦 潮	2	0' 45" 22	0' 44" 32	1' 29" 54	1/2
	鎌田 七海	羽 浦	1	0' 49" 86	0' 48" 40	1' 38" 26	2/2
女子回転	平田伊桜里	渦 潮	2	0' 46" 27	0' 47" 30	1' 33" 57	1/2
	鎌田 七海	羽 浦	1	0' 52" 67	0' 54" 57	1' 47" 24	2/2

◎第 72 回全国高校スキー大会 令 5. 2. 7~11 於 山形 赤倉温泉

種目	氏名	学校名	学年	1本目	2本目	合計	順位
男子大回転	佐野 太亮	城 東	1	D S	—	—	—/168
男子回転	佐野 太亮	城 東	1	D S	—	—	—/171
女子大回転	平田伊桜里	渦 潮	2	1' 29" 13	1' 35" 83	3' 04" 96	130/172
	鎌田 七海	羽 浦	1	1' 43" 36	1' 47" 33	3' 30" 69	139/172
女子回転	平田伊桜里	渦 潮	2	D S	—	—	—/165
	鎌田 七海	羽 浦	1	D S	—	—	—/165

◎第 35 回全国高校選抜スキー大会 令 5. 3. 7~10 於 長野 志賀高原

種目	氏名	学校名	学年	1本目	2本目	合計	順位
男子大回転	佐野 太亮	城 東	1	D F	—	—	—/126
男子回転	佐野 太亮	城 東	1	D F	—	—	—/127

インターハイ総合開会式の県選手団旗手を務めて

つるぎ高等学校 井野晏士
男子ソフトテニス部主将



今年度のインターハイ全国高校総体は「翔び立て若き翼 北海道総体 2023」の大会愛称のもと、北海道での開催となりました。つるぎ高校男子ソフトテニス部は県総体を勝ち抜き、個人戦・団体戦とも出場権を獲得することができました。

きました。

北海道への出発を間近に控えたある日、監督より「総合開会式で徳島県代表の旗手をするようになった」との話がありました。チームメイトや先生方、家族はとても喜んでくれましたが、私は本当に自分でもいいのかと不安を感じていました。しかしスポーツに打ち込むすべての高校生が一度は夢見るであろうインターハイ出場、その全ての高校生や徳島県選手の代表として、胸を張って務めさせてもらおう、と考えるようになりました。

総合開会式当日、会場である北海きたえーる(北海道立総合体育センター)に到着しました。

開会式は北海道内の高校生による吹奏楽やチアダンスで、非常に明るい雰囲気の中行われました。これまでの全国大会で共に競い合ってきた他県の友人達もたくさんいて、この北海道で再会でき、また共に戦える喜びを感じながら、旗手を務めることができました。

ソフトテニスは苫小牧市緑ヶ丘公園テニスコートにて競技が行われました。初日、2日目は個人戦が行われ、つるぎ高校からは4ペア8選手が出場しました。私は県予選で敗退し個人戦に出場することは叶いませんでしたが、その悔しさを団体戦にぶつけることを胸に誓い、仲間達の応援とサポートに徹しました。

そして最終日、団体戦の日を迎えました。初戦を突破し、2回戦の対戦相手は昨年のインターハイで敗れた岩手県の一関学院高校でした。今年こそはと挑みましたが、接戦を演じ一進一退の戦いとなりましたが、惜しくも1-2で敗れてしまいました。悔しさは残りましたが、それでもメンバー全員が全力を尽くし、これまでの日々の厳しい練習は決して無駄ではなかったと思える試合だったと思います。この悔しさを後輩達が引き継ぎ、来年のインターハイに繋げてくれると信じています。

今回旗手を務めさせて頂き、県の代表校の主将としての自覚を持つことが、競技や日常生活等、全ての自信へと繋がりました。この経験を今後の社会人としての生活に生かし、日々努力していきたいと思えます。貴重な経験をさせて頂き、本当にありがとうございました。

最優秀賞を受賞して

阿南光高等学校 吉田希帆



第50回県高校総合体育大会写真コンクールで最優秀賞を頂きました。私が写真コンクールで最優秀賞を受賞したという喜びと興奮が今も冷めない中、この素晴らしい経験について感想を述べたいと思います。

まず、受賞の知らせを受けた瞬間は本当に驚きと喜びで胸がいっぱいになりました。長い時間をかけて撮影し、自分なりにアイデアを詰め込んだ作品が評価されたという実感が湧いたのです。私の写真スキルが進歩していると感じる瞬間でもありました。そして、ただ受賞しただけでは無く最優秀賞を受賞したということは、他の優れた写真と競い合い、選ばれたということであり、その事実が自信に繋がりました。また、受賞したときには親や親戚、先生方、いろいろな方が「おめでとう」と祝い、喜んでくれました。私の作品が最優秀賞を受賞したと顧問の先生から連絡があった日、私はコロナにかかっている中高熱の中「よっしゃ」とガッツポーズをしてすごく喜びました。その日は、私の誕生日でもあったので、こんなに喜ばしい誕生日プレゼントはこの一回だけであり、もう味わうことは無いだろうと思えました。

今回私が応募した作品は、新体操の写真でした。私は幼い頃からカメラが好きでお母さんに一眼カメラが欲しいとずっとねだっていました。そんな小さな夢が部活所属と同時に叶いました。長年にわたって写真やカメラに興味を持ち続けてきましたが、初めてカメラを持ち、人物を撮り写真を撮ることの難しさに気づかされました。写真の美しさを伝えるためには、カメラアングルや光の使い方、瞬間を逃さず捉えるためのタイミングなど、写真を撮る上で考えるべき要素がたくさんあることを実感しました。

最後に、私が受賞を受けたことで、自分自身に対する自信を深めることができました。この写真コンクールへの参加と受賞は、私が写真撮影に真剣に取り組んでいることを自覚させてくれました。私にとっては自己成長の一歩となりました。これからも良い写真が撮れるように努力し頑張っていきたいと思えます。

射撃に捧げた私の高校時代

小松島高等学校 郡 夢 衣
ライフル射撃部



私は、7月下旬に広島県のつつがライフル射撃場で開催された全国高等学校ライフル射撃競技選手権大会にチーム・ライフル女子個人で出場しました。高校入学と同時にライフル射撃部に入部したのですが、入部当初からすでに全国大会などの大舞台で活躍している

先輩の練習する姿を見て、私も上手になりたいと思い先輩方に憧れるようになりました。最初の頃は撃っても10点に当たることなく、銃が重くて腕が筋肉痛で痛かった思い出しかありませんでした。しかし、諦めることなく毎日コツコツ練習に取り組み、いろんなことを一つずつ身につけてできるようになっていきました。高校2年生の県総体で、チーム・ライフル女子個人において第1位になりました。今まで順位がつく競技をしていなかったもので、ライフル射撃を通して楽しさや上位に入れたときの嬉しさなどを実感し、私の人生は大きく変わりました。

県総体後、四国大会や全国各地の様々な大会に出場し、緊張や競技に対するプレッシャーでイメージした射撃ができず苦しい時期が続きました。あと少しの点数差で何度もファイナルに残れない悔しい経験をして、以前のようにのびのびと射撃をする気持ちも消え悩んだこともありました。しかし、腐らずに今自分にとってできることを全力で取り組みました。練習内容を考え直して工夫し、強い気持ちでトリガーを引くことを意識し、自分なりに努力をし続けライフル射撃のことを深く考えました。負けた経験から多くのことを学び、自分を分析して諦めず結果が出なくても耐えて自分の目標を目指してひたすら頑張りました。その甲斐あって3年生の夏、全国高等学校ライフル射撃競技選手権大会で全国第1位になることができました。試合では、自分を信じてネガティブにならずイメージ通りの射撃ができ納得できる試合内容でした。特にファイナルでは、極度に緊張しているはずなのになぜか楽しい感覚で24発を撃ち終えることができました。結果は高校記録と大会記録の更新で少し驚きました。ここまで歩んでこられたのも、顧問の先生方や先輩、部員や家族の手厚いサポートがなければ決して手にすることができなかったと思います、本当に心から感謝しました。

この経験は、これからの私の競技人生において役立つものだと思います。また、全国大会出場に向けて今頑張っている方々に、努力は必ず報われるということを感じて夢に向かって進んでほしいと思います。私はいつかオリンピックに出場することが夢です。これからも努力を惜しまずに国内だけでなく世界で活躍できる選手になります。これからも支えてくださる周りの方々に感謝しながら夢に向かって頑張ります。

インターハイ2位に入賞して

鳴門渦潮高等学校 月 岡 志 道



私は、8月11日(金)から8月14日(月)に北海道士別市で行われた令和5年度全国高等学校総合体育大会ウエイトリフティング競技大会の男子81kg級に徳島県代表で出場しました。

昨年、1年生のときに出場した愛媛県新居浜市でのインターハイでは5位入賞で、非常に悔しかったので、今年こそは3位以内に入賞できるように日々の練習に取り組んできました。その半年後の3月、石川県金沢市で開催された全国高等学校選抜大会では、81kg級で、トータルで2位に入賞することができたので、今年のインターハイも、自分の力を出し切れれば良い結果が出ると信じて、大会に臨みました。

最初のスナッチ競技はライバル選手との駆け引きを制して、115kgに成功し、スナッチ第2位と良いスタートを切ることができました。スナッチ競技の次は、クリーン&ジャック競技です。スナッチ競技同様に3本試技ができますが、1本目は、クリーン動作で後ろに倒れてしまい失敗、2本目はクリーンには成功したもののジャックという頭上にバーベルを差し上げる動作で、肘が伸び切らなかったということで「失敗」と判定されました。次の3本目で失敗すると、ジャックとトータルの記録なしになってしまうという状況になった上に、2本目の試技で肘を痛めてしまい、非常に厳しい状況に追い込まれてしまいました。同階級の選手の中で自分の出番は最後の方なので、3本ともインターバルが1分30秒しかない連続試技になるため、短時間で体力を回復させ気持ちを切り替えて最後の1本に挑まなければなりません。肘にかなりの痛みを感じましたが、気持ちを落ち着けて集中して最後の試技に臨みました。クリーンで肩までバーベルを寄せ、次はジャックというときに、会場は静まりかえり、緊張感に満ちているのを肌で感じました。自分のすべての力を込めて142kgのバーベルを差し上げ、成功することができました。その結果、クリーン&ジャックも2位となり、トータル257kgの2位と併せて銀メダル3個獲得することができました。

来年は、優勝をめざしてがんばりますので、ご声援よろしくお願いたします。

全国大会に出場して

城北高等学校
ライフル射撃部 阿部 茉生



私は、全国高等学校ライフル射撃競技選手権大会女子チームライフル団体競技に徳島県代表として出場しました。ライフル射撃は正確な技術と集中力が求められる競技です。本大会では、制限時間30分以内に撃つ40発の合計点で勝敗が決まります。本番の張りつめた空気の中でどれだけ最高のパフォーマンスを発揮できるかが結果を大きく左右します。練習通りの成績を出すことができるか不安な気持ちで押しつぶされそうだったことを今でもはっきりと覚えています。部員全員が高校からライフル射撃競技を始めたので、最初は慣れないことばかりで悔しい思いや、はがゆい思いばかりで思うような結果は全く残せませんでした。それでも、先輩方が残してくださった全国大会出場という目標に向かって仲間と切磋琢磨し、高みを目指して最後まで諦めず、努力し続けた結果、全国大会でチームライフル女子団体準優勝を勝ち取ることができました。

何事も最初から上手くはいきません。上手くいかないときは互いにアドバイスを送りあい、時には意見がぶつかることもありました。それでも解決に向けて何度も話し合いを重ねました。このような取り組みが、当初の目標であった全国大会出場を大幅に上回る準優勝という結果に結びついたと思います。

私自身、これまでの人生で全国大会という大舞台とは全く縁のない生活を歩んできました。しかし、自身の努力と指導して下さる先生方、共に頑張る仲間や応援して下さる周囲の支えのおかげで、自分にも全国で活躍できるような力が存在するのだということに気づくことができました。特に表彰台で賞状と盾を頂いた際には「自分の可能性を教えてくれた射撃をやって良かった」と強く感じました。

ライフル射撃という競技を通じて、人として成長できたことは大きな財産であると感じています。この経験と、関わった方々に対する感謝の気持ちを忘れず、新たな目標に挑戦し、精一杯輝けるよう、日々精進していこうと思います。

インターハイ3位に入賞して

鳴門渦潮高等学校 岡田 葵



私は、8月11日から8月14日に北海道士別市で行われた令和5年度全国高等学校総合体育大会ウエイトリフティング競技大会女子49kg級に出場しました。去年もインターハイに出場しましたが、怪我をしていたこともあり、スナッチ5位、ジャークとトータルは記録なしと悔しい結果で終わってしまったので、今年はずは記録を残し、自己新記録で入賞することを目標に日々の練習に励んできました。それでも、大会前になると去年のことを思い出して不安になる日々が続きました。大会前日に家族や友達から応援メッセージが届いたり、大会当日には共にインターハイに出場する同級生や先生方から「頑張れ」と背中を押ししてもらい、自信を持って試技に挑むことができました。その結果、スナッチは2位、ジャーク、トータルでは3位に入賞することができました。目標としていた自己新記録を出すことはできませんでしたが、高校最後のインターハイを笑顔で終えることができ良かったです。

経験したことのないスポーツをしてみたいという思いで、高校からウエイトリフティングを始めましたが、正直ここまで記録を残せるとは思っていませんでした。高校1年の時に初めての全国大会で3位に入賞し、周りの方々から期待されはじめ、その期待に応えられるよう頑張らないといけないと思い、努力し続けました。時にプレッシャーで押しつぶされそうになったり、怪我で記録が伸びなくなったりしてウエイトリフティングから離れたかった時期もありました。それでも私が3年間続けてこられたのは、一番近くで支えてくれた家族や、私の体調に合わせて練習メニューを組んでくれ熱心に指導して下さる先生方、いつも励ましの言葉をくれたり応援してくれる友達や部員のおかげです。

ウエイトリフティングという競技に出会うことにより、色々な方と関わり、多くのことを学ぶことができました。そのことを忘れずに、これからの人生に活かしていきたいと思います。3年間応援し続けてくださった方々、本当にありがとうございました。

3年間の集大成

小松島高等学校 ライフル射撃部 幾原大河



私は7月下旬に広島県で開催された全国高等学校ライフル射撃競技選手権大会にチームライフル男子個人・団体で出場しました。県総体や四国大会では納得する結果が得られず悔しさの方が強かったので、全国大会ではその思いを晴らそうと考えていました。

全国選手権までの2ヶ月の期間、毎日実戦を想定して練習に励んできました。私は緊張するといつも通りの射撃ができず、競技の後半になるとリズムが乱れ得点を落としてしまう課題がありました。どうすれば緊張に支配されることなくうまく自分をコントロールすることができるか考えて練習していました。西日本大会やその他の県外試合で経験を積んでいい方向に仕上げていくつもりで取り組みましたが、どの試合でもリズムの乱れや足の震えが止まらず、いいイメージがないまま不安を感じながら広島に向かいました。

全国選手権当日、9時から予選が始まり試合会場の雰囲気は一気に緊張感のあるものになりました。私の順番は第3射群で少し時間に余裕がありましたので、別会場コートで着用し射撃姿勢の確認や基本的な事柄を反復し、呼吸や射撃後の残心確認などを繰り返しおこない本番に挑みました。10分間の試射では予想通り緊張が徐々に増してきましたが、日頃から顧問の先生からいただいていたアドバイスを思い出し、いい感触を残して試射を終わらせました。しかし40発の本射が始まると、ものすごい緊張感で頭の中が真っ白になり焦る気持ちを感じましたが、落ち着いて射撃に集中することのみ考えて撃ちはじめました。試合序盤は周りの選手の射撃が目に入り、まだ自分の射撃に集中できませんでした。しかし、中盤以降は練習で意識してきたことを思い出し、集中していいリズムで撃つことができ高得点も連発しました。自分なりに緊張を抑え精一杯のことはしましたが狙っていた成績には少し足らずあまり納得のいく結果ではありませんでした。個人戦でのファイナル進出は難しいと感じましたが団体は期待しました。チームメイトの2人も厳しい戦いをしていましたが、よく頑張ったようで団体はなんとか全国で3位になりました。昨年が2位だったので先輩達を超えたい思いもありましたが、経験したことのない緊張や猛暑、試合内容を考えると3人ともよく頑張ったと思います、嬉しく清々しい気持ちになりました。

これまでの活動や、いろいろな指導などでたくさん支えてくださった小延先生、木内先生には感謝しかありません。勝負弱い学年だと言われ悔しく思っていたのですが、諦めずに頑張りが続けたことでなんとか表彰台に上がり、少しだけ恩返しができるように思っています。そして、これまで熱く指導や助言をくれていた先輩方、共に戦ってきた部員の仲間達にも心からお礼を言いたいです。みんなお疲れ様。3年間本当にありがとうございました！

インターハイで入賞して

鳴門渦潮高等学校 山崎りりや



私は、北海道で8月2日から8月6日に開催された全国高校総体に、走幅跳で出場させていただきました。結果は4位でした。入賞は果たせたものの、目標としていた3位入賞にはあと一歩届きませんでした。

昨年開催された地元徳島インターハイでは予選1本目で通過記録を超えて決勝に進出したものの、決勝の直前に体調を崩して棄権しました。とても悔いの残る大会となったので、今年こそは万全な状態で挑もうとしました。しかし、6月の県総体前にハムストリングの怪我をしてしまい、思うように練習ができない日々が続きました。インターハイの2週間前まで走ったり跳んだりする練習がほとんどできず、ずっと補強をしていたので、インターハイのことを考えると焦りと不安しかありませんでした。

そして迎えたインターハイ。初日に行われたのは、4×100mリレーの予選でした。予選を通過して準決勝に進出することが目標でしたが、バトンミスをしてしまい失格で終わってしまいました。その2日後に行われた走幅跳には気持ちを切り替えて挑みました。予選はとても緊張したことを覚えています。昨年同様1日で5m80cmの予選通過記録を超えたかかったのですが、ファールをしてしまい、結局予選3本で通過記録を超えることができませんでした。5m80cm以上を跳んだ選手が少なかったため、予選の記録上位12名で決勝が行われることとなり、何とか決勝に進出することができました。決勝ではあまり緊張せず挑めました。強い向かい風が吹く難しいコンディションの中で、なかなか思うような記録を出すことができませんでしたが、最終6本目でその日一番の跳躍をして5m80cmを跳びましたが、結果は4位でした。

満足できる記録、順位ではありませんでしたが、来年に向けていい経験になりました。また、今大会を通じて本当にたくさんの人に支えてもらっていることを改めて強く実感しました。チームメイトとの残り一年の高校陸上生活を大事にしながら、普段から応援してくれている親や先生方、仲間や友達に良い結果を出して恩返しができるよう練習に励みます。

全国高等学校選手権大会で入賞して

城北高等学校 ライフル射撃部 山ノ井 碧 音



私は、7月末に広島県で開催された全国高等学校ライフル射撃競技選手権大会に、エアライフル女子団体の徳島県代表として出場しました。メンバー全員が3年生で、団体として出場する最後の大会であり、高校生活の集大成となりました。

団体戦は、3名の選手がそれぞれ40発ずつ撃ち、その合計点を競います。私達は、全国優勝を目標とし、日々練習に励みました。全国大会出場をかけた徳島県大会では、私達の中での過去最高点をマークし、優勝を果たしました。受験勉強や夏期補習が忙しく、4人全員で練習することがなかなかできませんでしたが、各自で練習に励み、リモートで状況の報告や作戦会議を行うことで、チームとしての団結感が生まれました。全国大会本番の会場は猛暑が予想されるため、射撃の実力だけではなく暑さに慣れることを心がけました。また、私達3年生にとって最後の大会ということで、今までの大会とは比べ物にならない緊張と、プレッシャーが予想されました。そのため、考え得る不安要素を可能な限り打ち消すことや、メンタル面の調整に徹し、何度もイメージトレーニングを行い、本番に備えました。

大会本番では、他県の選手や得点を気にするのではなく、自分たちのことに集中し、射撃を楽しむこと、そして最後まで諦めないことを第一とし、一発一発を集中して撃つことを心がけました。全国大会でした射撃は、単なる点数だけではなく、3年間の青春と努力が詰まったものでもありました。

結果として、全国大会では悔しい4位という結末となりました。みんなで頑張った思い出や、やりきれなかった悔しさから、涙が溢れました。しかし、射撃を通して学んだことは、単なるスポーツの成績だけでなく、人としての成長にも繋がっています。今回の結果を、単なる悔しかった思い出として終わらせるのではなく、これからの人生に繋げていこうと思います。

最後になりましたが、私達一人一人に手厚い指導をしてくださった木内先生や、顧問の白木先生、支えてくれた両親には感謝の気持ちでいっぱいです。そして、共に高め合い、苦楽を共にした仲間たちと出会わせてくれた射撃は、私にとって一生の宝物です。3年間ありがとうございました。

全国高等学校ライフル射撃選手権大会 に入賞して

城北高等学校 ライフル射撃部 山田 音 緒



私は、広島県で開催された全国高等学校ライフル射撃選手権大会に出場しました。ビームライフル競技に個人・団体の両方で出場し、団体戦では第3射群を担当しました。1・2射群を担当して下さっていたのは信頼している先輩方だったので団体戦に気を取られることはなく、自分のベストを出すことに集中することができました。これまでの大きな大会では、なかなか自分の思い通りの射撃ができていなかったため、本大会では練習のように落ち着いた射撃を心がけました。前哨戦となった夏季ライフル&ピストル射撃競技広島大会は、選手権大会と同じ会場で行われ、そこでは優勝することができ、しっかり調整できた状態で大会に臨むことができました。しかし、本選では大きな大会ということもあり、力が入ってしまいなかなか良い点数を安定して撃つことができていませんでした。そんなときに後ろを振り返ると、顧問の先生や指導者の先生が見守ってくださっていて、少し落ち着きを取り戻すことができました。

無事本選を7位で通過することができ、ファイナル競技に進むことができました。ファイナル競技に進出した8人全員の点数がリセットされるため、気持ちを切り替えて思い切った射撃をしようと思っていました。ファーストステージでは力を抜くことと、腹式呼吸を意識して深い10点を撃つことができ、いい順位を保っていました。しかし、セカンドステージに入り3位以内に入ることができるかどうかの狭間の時に、緊張と点数を意識してしまったせいで、9点を出してしまいました。結果は、4位となりました。とても悔しかったのですが、これが今の自分の実力だと感じました。来年はこの悔しさをバネにより高い点数と順位を獲得できるよう、毎日の練習を実のあるものになりたいと思います。

最後になりましたが、私が選手権大会に出場し入賞することができたのは、徳島市ライフル射撃場の方々、顧問の先生、家族、先輩方など多くの方々の支えがあってこそのものだと思っています。これからも感謝の気持ちを忘れずに、射撃競技に取り組んでいきたいと思えます。

最後のインターハイ

生光学園高等学校 牛方美羽



私は高校最後のインターハイは、春に行われた高校選手権大会でも5位とベスト8の壁を超えて優勝することができず悔いが残る試合でした。また、団体戦でも春の記録を塗り替えることが

できず、次の日の個人戦では何が何でもという気持ちで挑みました。

まず1回戦目の相手は静岡県の東海大翔洋高校の中道さんとの対戦でした。初戦でもあり体があまり上手く動くことができず、相手に指導3がいき反則負けで勝つことができました。全国大会などになると切磋相手との試合が多くあり、何が何でも勝つ事を考えて一本を取ることにはこだわらず頭を使って僅差でも勝って上に上がろうと考えて挑みました。2回戦目は、鳥取県の八頭高校の小林さんとの対戦でした。試合中盤に技ありを取り、後半に自分の得意の寝技に繋げることができて一本を取ることができました。3回戦目は、愛媛県の新田高校の川添さんとの対戦でした。よく四国大会でも対戦しており、相手に技や組み手などバレているため、試すところだと思い高校3年生になって練習してきた大腰で投げたいという気持ちで挑みました。自分のペースを作り練習してきた大腰で技ありを取って勝つことができたのは嬉しかったし、自信に繋げることができたと思います。4回戦目、準々決勝の相手は福岡県の敬愛高校の山口さんとの対戦でした。決勝まで行くためには1番の山であり、ここを必ず勝つという気持ちで挑みました。相手は自分よりも大きな相手で力が強かったです。釣り手を徹底的に落とされてなかなか自分のペースで進めることがうまく出来ませんでした。相手の圧で下がってしまい、2回目の指導をもらってしまい、ゴールデンスコアになると、両者指導が入り試合が終了しました。もっと、相手より先に自分の形を作って、攻めていたらと課題だらけの試合でした。ずっと言われてきた気持ちの分最後に自分に負けてしまった事が一番後悔が残りました。

この悔しさを生かし大学では日本一を目指して自分に厳しく一つ一つ努力していきたいと思います。また、高校3年間で支えてくださった方々に、感謝し結果で恩返しできるように頑張りたいと思います。

インターハイ5位に入賞して

鳴門渦潮高等学校 末吉菜衣



私は、8月に北海道士別市で行われた令和5年度全国高等学校総合体育大会ウエイトリフティング競技大会に女子59kg級に徳島県代表で出場しました。

今年の3月、石川県金沢市で開催された全国高等学校選抜大会では、念願の3位入賞という自分でも満足できる結果を残せたので、さらなる飛躍を期して日々の練習に取り組んできましたが、怪我が続き、調整も上手くいかず、7月の全国高等学校女子競技会金沢大会では4位という悔しい結果に終わってしまいました。8月のインターハイも右手首の骨がずれているという状態が完治せず、スナッチが60kgで9位、クリーン&ジャークが82kgで6位、トータル142kgで5位でした。とても悔しく、「自分はずっとできたんじゃないか」「あの時、怪我をしていなければ3位入賞を狙えていたんじゃないか」と大いに悔いが残りました。しかし、今回、スナッチは1、2本目とも失敗し、3本目とも失敗すると記録なしに終わってしまう状況から、最後の1本を怪我の痛みに耐えながら成功することができたことは、大きな収穫であったと思います。失敗が絶対許されない、追い込まれた土壇場の状況の中で、バーベルを上げることができ、今後の自信につながると思います。

最後のインターハイ前に怪我をしてしまい、思い描いたような重量を挙げるができなかったのが、今後は、体調管理をしっかりし、どこまで追い込めば怪我をしないか感覚で覚えていき、自分の体と相談しながら体力・筋力強化にどう取り組んでいくかということが課題だと思っています。自分がいろいろと悩んできた時間や努力は、必ずどこかで生きてくるという言葉信じてがんばってきましたが、これからもこの言葉を胸に刻み、お世話になった方々への感謝の気持ちを忘れず、大学でも日々の練習に取り組み、自分の成長に繋げていきたいと思っています。

国民体育大会で3位に入賞して

小松島西高等学校勝浦校 青木優也



私は、10月に鹿児島県で行われた特別国民体育大会（燃ゆる感動かごしま国体）に10mエア・ライフル少年男子立射60発競技で出場しました。8月に広島県で行われた全国高等学校ライ

フル射撃競技選手権大会と、9月に埼玉県で行われたJOCジュニアオリンピックカップでは、思うような結果が出せず悔しい思いをしたので、この国体では、最後と思い全身全霊をかけて臨みました。試合中、リズムを崩しそうになることもありましたが、顧問の先生から教えてもらった腹式呼吸や残芯確認を思い出し、実践することによってリズムを取り戻し、大きく崩れることもなく最後までやり遂げることができたのが、3位入賞という好結果につながったと思います。

この3年間、一緒に戦った同級と後輩、そして1・2年生のときに色々とアドバイスをくださった先輩方には感謝しかありません。大変でしたが良い経験ができてとても良かったと思います。

家族や中学3年生の時の担任の先生に勧められて入部したライフル射撃部ですが、3年間続けてきて本当に良かったと思います。他校にも励まし合ったり刺激を受けたりする仲間ができて、一緒に頑張れました。ほとんど毎週末自宅から往復40km以上離れた徳島市ライフル射撃場まで送迎してくれた家族にとっても感謝しています。

顧問の先生方には、色々なアドバイスをいただいたり、遠征にも連れて行っていただいたりして勉強にもなったし、楽しい思い出もたくさんできて大変感謝しています。ありがとうございました。この経験をこれからの人生に活かしていきたいと思っています。

夢の表彰台

池田高等学校 近藤青歌
女子山岳部



私たちは北海道で開催されたインターハイ登山大会に出場しました。昨年の結果は8位と、入賞にあと少し届かなかったメンバーの悔しさを胸に、私たちは昨年同様6位内入賞を目標に掲げ、大会に臨みました。

大会前の下見では北海道のこの時期では珍しく天候が悪く、暴風雨の中で歩くこともままならないほど危険な場面もありました。そのため、読図審査に必要な不可欠である山の地形があまり確認できないまま大会に望むこととなり、慣れない土地の天候に苦労しました。また、知識審査は個々の戦いとなるため、各々が緊張感を持ち、当日夜遅くまで勉強に励みました。1日目に行われた知識審査では満足のいく結果が出せたメンバーもいれば、そうでないメンバーもいましたが、それでも互いに励まし合い、翌日からの登山行動に備えました。登山行動初日は下見と同様に悪天候となり、危険と判断された十勝岳には登ることが出来ず、引き返すこととなりました。しかし、翌日の行動はこれまでとは打って変わって天候に恵まれ、今まで見ることもなかった北海道の壮大な景色を一望することが出来ました。また、心配していた読図や行動記録にも落ち着いて取り組むことが出来ました。一方で、登山中に補給する水分は、朝の集合までに確保しておかなくてはなりません。蛇口が込み合ったため時間が取れず、メンバー全員がペットボトル1本で行動に望むことになるという、ハプニングもありました。その日の登山行動は5時間越えと、常に歩き続け喉が乾く私たちにとってそれは大きな痛手でした。思うように水分が取れず苦しい状況が続きましたが、持ち前の体力でなんとか乗り切ることが出来ました。最終日は蒸し暑い気候の上に、メインザックでの行動となり熱中症の選手が出るチームもありましたが、私たちは互いの体調を気遣いながら水分補給もこまめに取りつつ慎重に行動しました。登山行動3日目には北海道最高峰の旭岳に登ることもでき、地元ではたどり着けない2,000m以上の標高を味わうことができました。残念ながら山頂は濃霧により景色を見ることは出来ませんでしたが、急勾配である旭岳を1歩1歩踏みしめながら登った経験は良いものとなりました。

そして待ちに待った結果発表。これまでの努力が実を結び、私たちは全国6位入賞、夢の表彰台に立つことが出来ました。「徳島県」と最初に県名を呼ばれ、続いて「池田高等学校」と校名を発表されたとき、その瞬間の驚きと感動は今でも鮮明に覚えています。

このような結果を残せたのも、いつも近くで支えてくださった顧問の先生方、陰で応援してくれた保護者の方々、先輩や後輩、そしてこの4日間の苦しい日々を共に助け合い乗り越えた仲間がいたおかげです。

この大会で得た貴重な経験を無駄にせず、今後活かしていきたいと思っています。

全国大会に出場して

徳島科学技術高等学校 福田 龍汰郎



私は、北海道で開催されたインターハイに男子73kg級で出場しました。3月の全国選抜大会では男子67kg級で出場していたのですが、体重を70kgから67kgまで減量した影響から、試合本

番では実力を十分に発揮することができませんでした。その失敗を繰り返さないために、今回は一つ上の階級で挑むことにしたのです。

実は、この大会の3ヶ月ほど前には、怪我をしていて記録が伸びない日々が続きました。私はそういった日々でもめげずに練習を重ね、総合優勝という目標に向けて試行錯誤してきました。そして、全国大会の舞台では、私がこれまでに鍛えた筋肉と磨いた技術で、レベルの高い他県の選手と渡り合いました。第1試技をしたとき、今まで以上にバーが軽く「これはもう今日は絶好調だな」と思いました。私はこれまで練習でもこんなに調子が良かったことがなく、自分で挙げながらも驚きがありました。同時に、私はこれまでの練習が実を結んだのだと考えました。次の試技も順調にこなし、第3試技では少しよろめいてしまいましたが、無事に取ることができました。この大会ではスナッチが3本とも成功し、自身の記録を塗り替えて新記録を出すことができました。また、クリーン&ジャークでは3本中2本成功し、6位入賞という結果を得ることができました。

総合優勝を目標として日々厳しい練習をしていたため、結果としてはとても悔いの残るものとなってしまいましたが、今回このような結果を残し、私がかここで成長することができたのは、いつも指導して下さった先生方や、怪我の手当てや体を整えて下さったトレーナーの先生、いつも支えてくれた家族や切磋琢磨し合った部活動の仲間達のおかげだと思います。そのような方々に感謝を忘れず、これからも頑張っていきたいです。

インターハイで入賞して

板野高等学校 ウエイトリフティング部 関本 里奈



令和5年度全国高等学校総合体育大会は、8月12日から北海道士別市で開催されました。この大会が、私にとってウエイトリフティング競技の最後の大会となりましたが、3年間で一番心に残っている大会となりました。

インターハイに向けて大会2週間前から体調管理をしたり、減量を気にかけていたりしながら、日々の厳しい練習を耐え抜いてきました。練習の中で、自分が苦手としていた身体を反るタイミングを調整するために、ライバル選手の試技を見ながらフォームの研究をしました。また顧問の先生や部員の仲間にアドバイスをもらったりしながら、常に練習の中で試行錯誤しながらフォームの改善に取り組んできました。時には思うように記録が伸びずに落ち込んでいた時期もありましたが、顧問の先生が親身に指導して下さることで自信を取り戻すことができました。

いざインターハイ本番では、スナッチで50kg、クリーン&ジャークは61kg、トータルでは111kgという記録を残すことができました。そして7位に入賞することができました。私の中では、スナッチの50kgを挙げたとき、今までで一番スピードが速く、ぴったりとタイミングが合いました。これまでで最高で理想的なフォームで試技ができたことが何よりも嬉しかったです。

しかし、最終的に目標としてきたスナッチ52kg、クリーン&ジャーク66kgという自己新記録を最後の大会で更新することができなかったことが悔しかったです。何より、これまでの練習や試合、遠征でずっと支えて下さった先生方や辛い時や苦しい時も支えて下さった両親や仲間に結果で恩返しをすることができなかったことが残念でした。最後のインターハイを通して、悔いが残る部分もありましたが、日々の練習で取り組んできた成果を出し切ることができて良かったです。

最後にインターハイという大舞台に立つことができたことや3年間ウエイトリフティングを続けることができたのも、どんな時も私たちのために一生懸命指導して下さった顧問の先生方や苦しい時もいつも私の味方でいてくれた両親や仲間のおかげです。支えて下さった方々への感謝の気持ちを忘れず、次のステージでも輝けるよう努力していきたいと思います。

インターハイベスト8になって

富岡東高等学校 石井 遙
女子バスケットボール部主将



私たちは、7月に行われた「翔び立て若き翼 北海道総体2023」に出場し、徳島県勢初の全国ベスト8という成績を残すことができました。共に目標に向かう仲間、厳しくも温かく見守って下さる指導者、どんな時も味方

で支えてくれる家族、「頑張れ」と声をかけ応援して下さる方々に支えていただき、貴重な経験ができたことを誇りに思います。

今年のチームは「全国大会で勝ち切ることを目標に、学年を越えて声を掛け合い、チーム力の向上に努めてきました。全国大会に出場する他チームと比較すると、身長も低く、また、設備や練習環境の整った県外の私立高校とは技術もレベルも大きな違いがありました。そんな中、田舎の公立高校の私たちにできることは、守備を連動させ、運動量では絶対に負けないということでした。一番印象に残っている試合は、2回戦の日本航空石川高校（石川県）との一戦です。相手は高身長の外国人留学生在が在籍する全国屈指の強豪校でした。大きな会場での試合に緊張もあり、前半は思ったようにシュートが入らず、15点以上の点差となりました。しかし、後半はチームの強みであるディフェンスでボールを奪い、コートに立つ5人全員が攻め続けてファールを誘い、相手チームの得点源である外国人留學生に負けることなく向かっていき同点に追いつき延長戦へ。延長戦でも一進一退の展開でしたが、これまでやってきた自分たちの力を信じて戦い抜き、1点差で勝ち抜くことができました。3回戦では英明高校（香川県）との四国対決を制し、いよいよベスト4をかけた準々決勝。札幌山の手高校（北海道）との一戦では、チーム一丸となり、誰がコートに立っても同じ気持ちで戦いましたが、全国のレベルの高さを改めて感じました。しかし、これまで感じたことのない思いや今後の課題について考えることができ、私たちにとって大きな財産となりました。

この大会を通して、たくさんの人の協力があるからこそ自分たちの力を発揮することができることを知りました。これから先もたくさんの壁があると思います。悩んだり、挫けそうになる時でも、一人で考えず周囲の人と協力し、助け合うことで何倍もの力が生まれることを学びました。これからも、バスケットボールができる環境が当たり前ではないことを胸に、周囲の方々への感謝の気持ちを忘れずに新たな目標に挑戦し続けていきたいと思っています。

インターハイウエイトリフティング C & J 6位に入賞して

鳴門渦潮高等学校 月岡 志龍



私は、8月12日（土）に北海道士別市で行われた令和5年度全国高等学校総合体育大会ウエイトリフティング競技大会に男子67kg級徳島県代表で出場しました。

最初のスナッチ競技で、1本目、95kgの試技に挑み、難なく成功しました。この勢いに乗って2本目の100kgに臨みたかったのですが、96kg、97kg、98kgに挑戦する選手が何人かいて、2本目に挑むまで10分ぐらい時間が空いてしまいました。体が少し冷えてしまったことも影響し、バーベルを床から持ち上げる動作と引きのタイミングが合わず、引き上げスピードも遅くなってしまい、2本目、3本目と失敗、スナッチでの入賞を逃してしまいました。

スナッチの次は自分の得意なクリーン&ジャーク（C & J）です。1本目は122kgですが、バーベルを差し上げることができずに床に落として失敗してしまいました。2本目は気を取り直して落ち着いて挑み、成功しました。3本目は、他の選手との駆け引きから126kgを申告し、トータルでの8位入賞を目指したのですが、床から肩まで引き上げるクリーン動作時に後ろに倒れてしまい失敗で、C & Jでは6位入賞でした。

目標としていた結果ではありませんでしたが、今回いろいろなことを経験できたので、これを活かして、来年最後のインターハイを目指したいと思います。これまで67kg級で出場してきましたが、からだも大きくなってきて減量がきつくなり、試合前に食事也十分に摂ることができなくなってきたので、73kg級に階級を上げようと考えています。体重増加にふさわしいスナッチ、ジャークの大幅な記録更新を目指し、日々の厳しい練習に取り組んでいきたいと、決意を新たにしています。

そして、これまでいっしょにウエイトリフティングにがんばってきた兄志道とともに、全国大会での上位入賞を目指し、切磋琢磨してがんばっていきますので、ご声援よろしくお願いたします。

インターハイで入賞して

板野高等学校 ウエイトリフティング部 曾我部 彩



私は、令和5年度全国高等学校総合体育大会に出場しました。8月12日から北海道士別市に行きましたが、徳島と同様に蒸し暑く、氷嚢で身体を冷やしながら競技することになりました。

3月に金沢市で開催された全国高校選抜大会に出場した際は、トータルにおいて9位で終わってしまい、あと一步のところに入賞を逃していました。その悔しさを糧に今大会に臨みました。

スナッチ競技は、アップの段階から今まで練習してきたことを意識しながら取り組みました。シャフトスピードを高めながら、フォームやタイミング、バランスなどを試技1回目の53kgに合わせていきました。そして競技本番では、強い気持ちで挑むことを心がけ、緊張感の中でしたが、重要な1本目の53kgを確実に決めることができました。続く2本目の55kgでは、自己ベストに挑戦しましたが、暑さと不安な気持ちから集中力をキープできずに失敗してしまいました。「何かが違う」と自信を失いかけたときに、顧問の鎌田先生や仲間から「大丈夫、自信を持っていこう。」と声をかけていただき、前向きにということだけを考えることにしました。3回目の試技でもう1度自己ベストである55kgに挑戦し、タイミング良く挙げることができました。その結果、目標としていた8位入賞することができました。

先生や仲間、そして多くの徳島県の関係者の方から祝福の言葉をいただき、本当に嬉しい気持ちになったことを今でも昨日のことのように覚えています。

私が3年間ウエイトリフティングを続けることができたのは、日頃から厳しく、時には優しく指導して下さった先生方やいつも近くで支えてくれた両親や仲間のおかげです。日常の基本的な生活リズムや礼儀などを積み重ねることで、人として成長することの大切さも学びました。常に感謝の気持ちをもって競技に取り組み、こうして全国大会で入賞するという形で恩返しすることができ、とても嬉しく思っています。私はウエイトリフティングを通して、多くのことを学びました。社会人になっても周りの人に対する感謝の気持ちを常に持ち、安定した生活をしていきたいと思えます。

この3年間、辛い時も楽しい時もありました。そんな中で、日々の練習を乗り越えてきたことや常に自分に挑戦し自己ベストを目指してきたこと、仲間とともに県外遠征などで得た貴重な思い出は、私にとって最高の財産です。ありがとうございました。



参 考

令和5年度全国高等学校総合体育大会・全国高校選手権
四国高等学校選手権大会成績

第63回徳島県高等学校総合体育大会優勝校・優秀選手一覧表

県下高校生の全国大会での活躍（優勝）

徳島県高等学校総合体育大会種目別優勝校一覧

第63回徳島県高等学校総合体育大会（第50回写真コンクール審査会結果）

令和5年度全国高等学校総合体育大会・全国高校選手権 四国高等学校選手権大会成績

競技種目名		順位		全 国 大 会										四 国 大 会									
		1	2	1 位					2 位					1 位					2 位				
陸上競技	男	東松	福大阪	岡商	福三東	岡重京	相市	船橋	千葉	神奈川	川葉	四学	香川	西芸	香川	川香	小豆	島中	央美	香愛	川媛		
	女	日大	豊藤	山沢	東神	奈川	中京	大京	中京	愛知	川愛	高松	工芸	田芸	香川	川媛	土佐	女	子	高知	媛		
水泳	飛込	男	小松	大子	東羽	石取	高四	健康	福社	大高	群馬	高知	高知	高知	高知	高知	高知	高知	高知	高知	高知		
	水球	男	鳥島	東羽	京取	都取	高四	健康	福社	大高	群馬	高知	高知	高知	高知	高知	高知	高知	高知	高知	高知		
体操競技	男	市船	橋千	葉清	清玉	江崎	大福	阪井	新宇	和島	田東	愛媛	媛高	高松	北園	香愛	川媛						
	女	クラ	ク	崎玉	清崎	江崎	大福	阪井	新宇	和島	田東	愛媛	媛高	高松	北園	香愛	川媛						
卓球	男	愛工	大王	電寺	愛大	阪明	明徳	義塾	高京	都明	徳誠	学園	香愛	媛高	高知	四学	香川	西香	川高	島知			
	女	日航	航空	山梨	東都	都桜	花学	山園	京都	都知	聖カ	タリナ	学園	愛媛	媛高	岡東	徳島	徳島	徳島	徳島			
バスケットボール	男	日都	精華	学園	京東	都京	東都	大塩	尻長	野高	松南	香川	川今	治精	華美	愛媛	媛高	島知	媛知				
	女	駿台	成徳	東重	川重	東重	川重	北翔	宮城	島川	徳市	立徳	川島	高知	西香	川高	媛知	媛知	媛知				
バレーボール	男	下北	沢成	徳東	京東	東都	大塩	尻長	野高	松南	香川	川今	治精	華美	愛媛	媛高	島知	媛知	媛知				
	女	三誠	学園	重立	茨静	岡聖	和学	神宮	城鳴	門渦	潮徳	島高	四学	香川	西香	川高	媛知	媛知	媛知				
ラグビーフットボール	男	桐蔭	学園	神奈	川東	福岡	福岡	福岡	福岡	福岡	福岡	福岡	福岡	福岡	福岡	福岡	福岡	福岡	福岡	福岡			
	女	島原	工長	崎啓	新福	鹿島	取北	鹿島	取北	鹿島	取北	鹿島	取北	鹿島	取北	鹿島	取北	鹿島	取北	鹿島			
相撲	男	島原	工長	崎啓	新福	鹿島	取北	鹿島	取北	鹿島	取北	鹿島	取北	鹿島	取北	鹿島	取北	鹿島	取北	鹿島			
	女	柳井	商工	香川	瓊瓊	昭昭	和学	院千	葉崎	今治	東中	愛媛	媛高	高松	北園	香愛	川媛						
柔道	男	九守	州学	院谷	熊茨	本城	福明	岡第	一豊	福岡	岡分	城今	治精	華美	愛媛	媛高	島知	媛知	媛知				
	女	佐賀	商院	佐熊	賀本	城福	明岡	第豊	福岡	岡分	城今	治精	華美	愛媛	媛高	島知	媛知	媛知	媛知				
剣道	男	南陽	工西	鳥取	神海	津天	洋橋	京都	都新	香川	居浜	南愛	媛高	高松	北園	香愛	川媛						
	女	倉吉	西鳥	取神	海津	天洋	橋京	都都	香香	川川	居居	南南	愛愛	媛媛	高高	松松	北北	香香	川川				
ウエイトリフティング	男	日香	中央	香佐	宮宮	津玉	橋橋	京京	都都	香香	川川	居居	南南	愛愛	媛媛	高高	松松	北北	香香	川川			
	女	鳥栖	工賀	宮宮	津玉	橋橋	京京	都都	香香	川川	居居	南南	愛愛	媛媛	高高	松松	北北	香香	川川				
レスリング	男	岡山	山山	岡山	山山	山山	山山	山山	山山	山山	山山	山山	山山	山山	山山	山山	山山	山山	山山	山山			
	女	富山	山山	山山	山山	山山	山山	山山	山山	山山	山山	山山	山山	山山	山山	山山	山山	山山	山山	山山			
バドミントン	男	ふたば	学園	福島	東大	阪大	柏原	大福	阪島	新新	田田	田田	田田	田田	田田	田田	田田	田田	田田	田田			
	女	柳井	商工	香川	瓊瓊	昭昭	和学	院千	葉崎	今治	東中	愛媛	媛高	高松	北園	香愛	川媛						
ハンドボール	男	白梅	学園	東京	昭昭	和学	院千	葉崎	今治	東中	愛媛	媛高	高松	北園	香愛	川媛							
	女	丹生	福井	横井	阜各	務野	岐島	阜島	高松	山学	田田	田田	田田	田田	田田	田田	田田	田田	田田				
ホッケー	男	丹生	福井	横井	阜各	務野	岐島	阜島	高松	山学	田田	田田	田田	田田	田田	田田	田田	田田	田田	田田			
	女	丹生	福井	横井	阜各	務野	岐島	阜島	高松	山学	田田	田田	田田	田田	田田	田田	田田	田田	田田	田田			
自転車競技	男	四日	市工	三重	相生	学学	院院	兵兵	庫庫	新新	田田	田田	田田	田田	田田	田田	田田	田田	田田	田田			
	女	相生	学学	兵庫	四日	市学	院院	兵兵	庫庫	新新	田田	田田	田田	田田	田田	田田	田田	田田	田田	田田			
テニス	男	相生	学学	兵庫	四日	市学	院院	兵兵	庫庫	新新	田田	田田	田田	田田	田田	田田	田田	田田	田田	田田			
	女	相生	学学	兵庫	四日	市学	院院	兵兵	庫庫	新新	田田	田田	田田	田田	田田	田田	田田	田田	田田	田田			
ライフル射撃	AR	男	済美	岐阜	泉泉	栄大	中野	東徳	島島	高松	中中	香香	川川	高高	松松	北北	香香	川川	高高	松松			
	BR	男	栄北	崎玉	明大	中野	東徳	島島	高松	中中	香香	川川	高高	松松	北北	香香	川川	高高	松松	北北			
空手道	男	福井	工大	福井	福井	高松	中中	央央	香香	川川	高高	松松	北北	香香	川川	高高	松松	北北	香香	川川			
	女	華頂	女大	京都	高日	章中	学学	宮宮	崎崎	高高	松松	北北	香香	川川	高高	松松	北北	香香	川川	高高			
ボクシング	男	谷地	山山	形形	杜武	庫川	女大	付兵	大庫	阪阪	琴琴	高高	松松	北北	香香	川川	高高	松松	北北	香香			
	女	谷地	山山	形形	杜武	庫川	女大	付兵	大庫	阪阪	琴琴	高高	松松	北北	香香	川川	高高	松松	北北	香香			
なぎなた	男	首工	大名	付大	阪阪	和歌	山山	和歌	山山	高高	松松	北北	香香	川川	高高	松松	北北	香香	川川	高高			
	女	岐阜	総合	学学	岐岐	泉泉	栄大	中野	東徳	島島	高松	中中	香香	川川	高高	松松	北北	香香	川川	高高			
フェンシング	男	近大	付大	阪阪	和歌	山山	和歌	山山	高高	松松	北北	香香	川川	高高	松松	北北	香香	川川	高高	松松			
	女	近大	付大	阪阪	和歌	山山	和歌	山山	高高	松松	北北	香香	川川	高高	松松	北北	香香	川川	高高	松松			
アーチェリー	男	関美	西岡	山山	今今	都工	学学	院院	京京	愛媛	都都	今今	松松	北北	香香	川川	高高	松松	北北	香香			
	女	関美	西岡	山山	今今	都工	学学	院院	京京	愛媛	都都	今今	松松	北北	香香	川川	高高	松松	北北	香香			
ボート	舵手付き	男	若狭	東愛	媛媛	石巻	巻宮	城城	宇宇	和島	水産	愛媛	媛媛	宇宇	和島	水産	愛媛	媛媛	宇宇	和島			
	ダブル	男	若狭	東愛	媛媛	石巻	巻宮	城城	宇宇	和島	水産	愛媛	媛媛	宇宇	和島	水産	愛媛	媛媛	宇宇	和島			
駅伝	男	佐久	長聖	長野	倉倉	仙台	育英	宮宮	鳴松	山山	小豆	島中	香香	川川	高高	松松	北北	香香	川川	高高			
	女	神村	学園	鹿鹿	児島	仙台	育英	宮宮	鳴松	山山	小豆	島中	香香	川川	高高	松松	北北	香香	川川	高高			
少林寺拳法	男	富良	野北	海道	都都	都都	都都	都都	都都	都都	都都	都都	都都	都都	都都	都都	都都	都都	都都	都都			
	女	富良	野北	海道	都都	都都	都都	都都	都都	都都	都都	都都	都都	都都	都都	都都	都都	都都	都都	都都			

※ 高校名は、共同通信社が発行している「全国高等学校統一略称」で表記している。

第63回徳島県高等学校総合体育大会 優勝校・優秀選手一覧表

種目	優勝校						優秀選手				
	男子			女子			男子	学校名	女子	学校名	
	学校名	回数	備考	学校名	回数	備考					
1	陸上競技	鳴門	21	4連覇	鳴門	30	4連覇	吉田 陸	鳴門渦潮	山口 嘉夢	生光学園
2	水泳	徳島科技	2	2連覇	徳島科技	1		笠谷 勇仁	徳島市立	作本 莉心	徳島市立
3	体操	体操競技	小松島	8				村上 侑真	鳴門	本田 未来	徳島市立
		新体操	小松島	31	2連覇	富岡西	20	2連覇	大坪 幸生	小松島	鎌田 結
4	卓球	城南	11	7連覇	徳島市立	15		引地 亮斗	城南	森下 奏	城南
5	バスケットボール	海部	4		富岡東	24	4連覇	川原 流彗	海部	牧野 千玲	富岡東
6	バレーボール	徳島科技	2		城南	13		星場 光陽	徳島科技	石川ありす	城南
7	ソフトテニス	つるぎ	7	3連覇	脇町	21	16連覇	井野 晏士	つるぎ	山本 千夏	脇町
8	サッカー	徳島市立	21	9連覇	鳴門渦潮	10	10連覇	笠原 颯太	徳島市立	古田 彩瑛	鳴門渦潮
9	ラグビーフットボール	城東	11	6連覇	鳴門渦潮	6	5連覇	池淵紅志郎	城東	辻川 綾音	鳴門渦潮
10	ソフトボール	徳島科技	10		徳島商	17		黒川 航希	徳島科技	佐藤 侃奈	徳島商
11	相撲	名西	17	7連覇				久積 啓汰	名西		
12	柔道	阿波	23	10連覇	生光学園	4	3連覇	葉田賢太郎	阿波	牛方 美羽	生光学園
13	剣道	城北	6		富岡東	37	9連覇	近藤 正獅	城北	中村 莉音	富岡東
14	弓道	鳴門渦潮	2	2連覇	徳島市立	11	4連覇	竹口晃一郎	鳴門渦潮	小崎 由菜	富岡西
15	ウエイトリフティング	徳島科技	7		鳴門渦潮	1		月岡 志道	鳴門渦潮	岡田 葵	鳴門渦潮
16	レスリング	つるぎ	1					下川 碧琉	つるぎ	藤本 成海	つるぎ
17	登山	つるぎ	2		池田	18	4連覇	笠井 友太	つるぎ	大西ヒカル	池田
18	バドミントン	徳島商	23	10連覇	城東	31	19連覇	曾我井優斗	徳島商	柏木 香乃	城東
19	ハンドボール	徳島市立	13	7連覇	池田	26	4連覇	岸 謙秀	徳島市立	齋藤 伽瑛	池田
20	ホッケー	阿南光	4	4連覇				才見 蒼大	阿南光		
21	自転車競技	小松島西	18	5連覇				朝倉 崇瑛	小松島西	寺本 愛生	小松島西
22	テニス	城南	25	20連覇	徳島商	14	6連覇	松田 悠晏	城南	船本 紗恵	徳島商
23	ライフル射撃	小松島	10	4連覇	城北	11		太田 翔太	阿南光	泰地 陽詩	城南
24	空手道	徳島科技	3	2連覇	小松島西	9		高木 洸太	徳島科技	小原 汐遥	小松島西
25	ボクシング	吉野川	10	9連覇				浅井 幸紀	吉野川		
26	カヌー	那賀	26	24連覇	那賀	20	9連覇	平 悠仁	那賀	宇田賀倭子	那賀
27	なぎなた									門田 蒼依	鳴門
28	フェンシング	徳島文理	2	2連覇	城ノ内	27	20連覇	林 正太郎	徳島文理	吉川 美優	徳島文理
29	アーチェリー	徳島科技	14	14連覇	徳島科技	10	6連覇	濱 洋太郎	徳島科技	濱岡 美羽	徳島科技
30	ボート	徳島市立	25	12連覇	徳島市立	23	14連覇	民喜 優杏	徳島市立	山下 玲奈	徳島市立
31	少林寺拳法	城南	4	3連覇	穴吹	14		吉本誠一朗	城西	小林 千紗	城北

協賛競技種目

1	硬式野球	中央ブロック	A	城 東	
			B	徳 島 商	
		西部ブロック	阿波・川島（雨天のため）		
		南部ブロック	阿 南 光		
2	軟式野球				

県下高校生の全国大会での活躍（優勝）

年 度	氏名またはチーム名	大 会 名	種 目
昭和42	海 南 高 校 (男)	I ・ H	バスケットボール
42	岩 井 正 司 (徳島市立) 藤 原 孝 志	I ・ H	卓 球 (ダブルス)
43	片 田 博 美 (富岡東)	I ・ H	陸 上 (ハンマー投)
43	大 中 哲 文 (穴 吹)	I ・ H	レスリング (65kg 級)
43	徳島工業高校定時制 (男)	I ・ H	ソフトボール
43	稲 岡 美 千 代 (小松島)	国 体 日 本 選 手 権	陸 上 (走高跳)
46	城 北 高 校 (男)	I ・ H	弓 道
47	古 川 盛 己 (徳島市立)	I ・ H	陸 上 (100 m)
47	森 文 徳 (小松島)	I ・ H	陸 上 (円盤投)
48	古 川 盛 己 (徳島市立)	沖 縄 特 別 国 体	陸 上 (200 m)
48	齋 藤 正 彦 (鳴門工)	全 日 本 ジュニア	陸 上 (三段跳)
48	竹 島 靖 夫 (池 田)	国 体	レスリング (グレコ 60kg 級)
50	稼 勢 恵 一 郎 (徳島市立)	I ・ H	陸 上 (100 m, 200 m)
50	小野寺 康 員 (池 田)	国 体	レスリング (グレコ 75kg 級)
51	郡 義 典 (徳島商)	I ・ H	自転車 (スクラッチレース)
51	原 塚 博 文 (徳島工)	国 体	ウエイトリフティング (バンタム)
53	河 野 匡 (徳島市立)	I ・ H	陸 上 (1, 500 m)
53	幸 田 弘 人 (富岡西)	全 日 本 ジュニア	陸 上 (やり投)
55	立 道 浩 二 (貞光工)	国 体	レスリング (グレコ 60kg 級)
55	森 巧 (貞光工)	国 体	レスリング (グレコ 65kg 級)
55	佐 川 正 吉 (貞光工)	I ・ H	レスリング (65kg 級)
55	湯 浅 邦 茂 (穴 吹)	I ・ H 国 体	レスリング (70kg 級)
56	森 巧 (貞光工)	国 体	レスリング (65kg 級)
57	山 田 隆 弘 (鳴 門)	I ・ H	体 操 (つり輪・鉄棒)
58	高 橋 章 人 (徳島市立) 吉 田 美 佐 子 (徳島工)	国 体	馬 術 (少年)
59	鳥 首 義 隆 (貞光工)	国 体	レスリング (70kg 級)
59	河 口 秀 人 (城 南)	国 体	自転車 (1, 000 mタイムトライアル)
59 60	井 筒 満 佐 次 (板 野)	I ・ H 国 体	陸 上 (棒高跳)
62	川 島 郭 史 (海 南)	I ・ H	ボクシング (フライ級)
62	下 窪 正 (徳島市立)	国 体	水 泳 (400 m個人メドレー少年B)
63	田 村 美 由 紀 (城ノ内)	国 体	陸 上 (やり投少年女子A)
63	バンデワール 泰広 (徳島市立)	国 体	水 泳 (200 m背泳少年A)
平成元	畠 田 好 章 (鳴 門)	I ・ H	体 操 (個人総合, 鉄棒, 平行棒)
元	宮 本 健 二 (穴 吹)	I ・ H	レスリング (63kg 級)
元	高校男子選抜	国 体	サッカー
2	畠 田 好 章 (鳴 門)	I ・ H	体 操 (個人総合, 跳馬, 平行棒)
2	高 木 章 夫 (穴 吹)	国 体	レスリング (フリースタイル 81kg 級)

年 度	氏名またはチーム名	大 会 名	種 目
2	田 村 栄 治 (貞光工)	国 体	レスリング (グレコ 50kg 級)
2	成 松 由 理 (富岡東)	国 体	馬 術 (標準障害飛越)
2	城 南 (佐藤・伊藤)	選 手 権	ビームライフル団体女子
2	賀 野 真 貴 子 (勝浦園芸)	選 手 権	ビームライフル個人
3	正 木 典 子 (城ノ内)	国 体	陸 上 (100 m少年女子A)
3	佐 野 香 緒 里 (城 南)	国 体	ビームライフル (40 発・20 発)
3	小 松 島 (土橋・吉田)	選 手 権	ビームライフル団体男子
3	小 松 島 (山田・西尾)	選 手 権	ビームライフル団体女子
3	土 橋 美 昭 (小松島)	選 手 権	ビームライフル (40 発)
3	斉 藤 恵 (城 北)	選 手 権	エアライフル (40 発)
3	山 田 恵 美 (小松島)	選 手 権	ビームライフル (40 発)
3	徳 島 市 立 (男)	ユ ー ス	サッカー
4		I ・ H	サッカー
4	増 井 敬 治 (徳島工)	I ・ H 国 体	ウエイトリフティング (75kg 級)
4	槇 野 早 枝 (城 北)	国 体	エアライフル (20 発)
4	大 西 一 也 (穴 吹)	国 体	レスリング (グレコ 63kg 級)
4	佐 藤 亘 (貞光工)	国 体	レスリング (グレコ 81kg 級)
4	城 北 (瀧口・木内)	選 手 権	ビームライフル団体男子
4	城 北 (高鹿・槇野)	選 手 権	ビームライフル団体女子
4	瀧 口 聖 二 (城 北)	選 手 権	ビームライフル (40 発)
4	槇 野 早 枝 (城 北)	全 日 本 選 手 権	ビームライフル (40 発)
5	平 尾 茂 (富岡東)	I ・ H	陸 上 (ハンマー投)
5	中 谷 尚 志 (徳島東工)	選 抜 I ・ H	レスリング (フリースタイル 74kg 級)
5	富 永 憲 志 (鳴門工)	I ・ H	ウエイトリフティング (59kg 級)
5	小 松 島 (内藤・山下・柏原)	選 手 権	エアライフル団体男子
5	城 北 (渡辺・尾上)	選 手 権	ビームライフル団体女子
5	豊 永 陽 子 (城ノ内)	国 体	陸 上 (砲丸投少年女子B)
5	井 上 竜 一 (鳴 門)	国 体	陸 上 (三段跳少年男共)
5	龍 木 健 司 (徳島東工)	国 体	ボクシング (バンタム級)
5	河 野 幹 生 (阿 波)	国 体	ボクシング (ライトウェルター級)
5	前 浦 良 三 (鳴門工)	国 体	レスリング (フリースタイル 81kg 級)
5	豊 田 雅 俊 (穴 吹)	国体 全日本ジュニア全国高校グレコ	レスリング (グレコ 50kg 級)
5	平 山 大 輔 (貞光工)	国 体	レスリング (グレコ 58kg 級)
5	国 見 将 司 (穴 吹)	国 体	レスリング (グレコ 63kg 級)
5	宮 川 一 宏 (鳴門工)	国 体	ウエイトリフティング (54kg 級スナッチ)
5	松 岡 智 子 (徳島文理)	国 体	馬 術 (馬場馬術P 2)
5	徳 島 県 (松岡・吉田)	国 体	馬 術 (リレー)
5	徳 島 県 (佐藤・山辺・近藤・平・流)	国 体	柔 道 (少年男子団体)
5	尾 上 真 理 (城 北)	国 体	ビームライフル (40 発)
5	山 下 敏 和 (小松島)	国 体	エアライフル (40 発)
5	徳 島 県 (吉岡・泉地・長谷川)	国 体	山 岳 (少年男子団体)
5	三 馬 正 敏 (那 賀)	カヌーWW日本ジュニア選手権大会	カヌーWWK-1
6	豊 田 雅 彦 (穴 吹)	国 体 全国高校グレコ	レスリング (グレコ 54kg 級)

年 度	氏名またはチーム名	大 会 名	種 目
6	山 下 敏 和 (小松島)	国 体 選 手 権	エアライフル (S 20), (S 60)
6	岩 城 真 美 (城 北)	選 手 権	エアライフル (S 40)
6	豊 永 陽 子 (城ノ内)	I ・ H	陸 上 (女子砲丸投)
6	小 倉 竜 二 (徳島商)	I ・ H	自 転 車 (スプリント)
6	大 和 真 幸 (徳島市立)	I ・ H	水 泳 (50 m自由形)
6	小 松 島 (出口・山下・柏原)	選 手 権	エアライフル (男子)
6	小 松 島 (荒瀬・須賀)	選 手 権	ビームライフル (女子)
6	三 馬 正 敏 (那 賀)	カヌーWW日本ジュニア選手権大会	カヌーWWC-1
7	日 下 宗 晃 (板 野)	I ・ H 国 体	ウエイトリフティング (99kg 級)
7	豊 永 陽 子 (城ノ内)	I ・ H	陸 上 (女子砲丸投)
7	源 純 夏 (城 南)	I ・ H 国 体	水 泳 (50 m, 100 m自由形)
7	浜 崎 裕 次 (小松島)	選 手 権	エアライフル
7	阿 部 香 織 (城 北)	選 手 権	ビームライフル
7	城 北 (大原・阿部)	選 手 権	ビームライフル
7	徳 島 県 (福富・工藤・岸本・三笠)	国 体	弓 道 (少年男子近的)
7	三 馬 正 敏 (那 賀)	カヌーWW日本ジュニア選手権大会	カヌーWWK-1
			カヌースラロームK-1
		カヌーSL日本ジュニア選手権大会	カヌーSLC-1
8	源 純 夏 (城 南)	I ・ H	水 泳 (50 m, 100 m自由形)
8	郷 田 雅 子 (城 北)	選 手 権	ビームライフル
8	片 山 恵 美 子 (城ノ内)	選 手 権	馬 術
8	小 川 誠 治 (那 賀)	カヌーSL日本ジュニア選手権大会	カヌーSLC-1
8	元 石 輝 昭 (那 賀)	カヌーWW日本ジュニア選手権大会	カヌーWWC-1
		カヌーSL日本ジュニア選手権大会	カヌーSLC-1
9	源 純 夏 (城 南)	I ・ H 国 体	水 泳 (50 m, 100 m自由形)
9	吉 見 俊 二 (城 西)	選 手 権	エアライフル
9	渡 磨 哉 (勝 浦)	選 手 権 (J O C)	ビームライフル
9	三 馬 正 敏 (那 賀)	カヌーSL日本選手権大会	カヌーSLC-1
9	小 川 信 彦 (那 賀)	カヌーWW日本ジュニア選手権大会	カヌーWWC-1
		カヌーSL日本ジュニア選手権大会	カヌーSLC-1
10	井 上 聡 (徳島工)	I ・ H	ウエイトリフティング (77kg 級)
10	今 倉 義 弘 (貞光工)	I ・ H 国 体	ウエイトリフティング (85kg 級スナッチ)
10	黒 部 達 也 (小松島)	国 体	馬 術 (トップスコア)
10	城 北 (渡・井上・岸野)	選 手 権	エアライフル (立射 60 発)
10	椰 貴 之 (城 西)	選 手 権	エアライフル
10	田 岡 寿 実 代 (城 西)	選 手 権	エアライフル S 40
10	吉 川 み ゆ き (小松島)	全 日 本 選 手 権	エアライフル S 40
10	中 西 達 哉 (那 賀)	カヌーWW日本ジュニア選手権大会	カヌーWWC-1
10	新 居 利 昭 (那 賀)	カヌーSL日本ジュニア選手権大会	カヌーSLC-1
11	永 井 奉 子 (徳島商)	I ・ H	水 泳 (200 m自由形)
11	朝 田 智 弘 (貞光工)	国 体	ウエイトリフティング (69kg 級スナッチ)
11	城 西 (岡田・前田・豊崎)	選 手 権	エアライフル団体男子
11	城 西 (藤原・西原・小笠)	選 手 権	ビームライフル団体女子

年 度	氏名またはチーム名	大 会 名	種 目
11	岡 田 貴 之 (城 西)	選 手 権 ジュニアオリンピック 全 日 本 選 抜 国 体	エアライフル (ARJS 60) (ARJS 60) (ARS 60) (ARJS 20)
11	吉 川 み ゆ き (小松島)	全 日 本 選 手 権	ビームライフル (BRS 60) (BRLS 40) (BRJS 40)
11	中 川 善 之 (那 賀)	カヌーWW日本ジュニア選手権大会	カヌーWWC-1
		カヌーSL日本ジュニア選手権大会	カヌーSLC-1
12	藤 川 健 司 (脇 町)	国 体	陸 上 (走幅跳少年B)
12	八 木 得 晶 (城ノ内)	I ・ H	柔 道 (73kg 級)
12	朝 田 智 弘 (貞光工)	国 体	ウエイトリフティング
12	中 川 善 之 (那 賀)	WW日本選手権	C-1 ワイルドウォーター
		SL・WWジュニア選手権	C-1 スラローム
12	小 西 睦 (那 賀)	SL・WWジュニア選手権	K-1 ワイルドウォーター
13		SL・WWジュニア選手権	K-1 ワイルドウォーター
13	曾我部 健 (三 好)	全国高校グレコ	レスリング (85kg 級)
13	中 川 善 之 (那 賀)	カヌーWW日本選手権大会	カヌーWWC-1
		カヌーSL日本ジュニア選手権大会	カヌーSLC-1
14	青 木 悠 人 (富岡東)	国 体	陸 上 (110mハードル)
14	三ツ井 咲 (城 南)	国 体	陸 上 (走高跳)
14	浦 上 和 也 (城ノ内)	国 体	陸 上 (少年B走幅跳)
14	久次米 康 裕 (穴 吹)	国 体	レスリング (グレコ 58kg 級)
14	斎 木 亮 平 (城 北)	国 体	エアライフル
14	篠 原 章 宏 (城 西)	国 体	ビームライフル
14	武 田 佳 久 (那 賀)	カヌーWW日本選手権大会	カヌーWWC-1
15	谷 口 和 也 (那 賀)	カヌーWW日本選手権大会	カヌーWWC-1
15	武 田 佳 久 (那 賀)	カヌーSL日本ジュニア選手権大会	カヌーSLC-1
15	下 中 隆 広 (池 田)	I ・ H	レスリング (120kg 級)
		国 体	レスリング (グレコ 97kg 級)
16	小 松 島 (長原・三條・酒井)	選 手 権	ビームライフル男子 (BR)
17	篠 原 世 憲 (城 東)	国 体	馬 術 (トップスコア)
17	小 松 島 (戸根・藤野・長原)	選 手 権	ビームライフル男子 (BR)
17	戸 根 悠 資 (小松島)	選 手 権	ビームライフル男子 (BR立射 40 発)
17	井 浦 美 鈴 (城 北)	選 抜	エアライフル女子個人
18	城 北 (谷・藪原・斎藤)	選 手 権	エアライフル男子
18	小 松 島 (西田・堀抜・横手)	選 手 権	ビームライフル女子
18	戸 根 悠 資 (小松島)	国 体	ビームライフル男子 (立射 60 発)
18	畑 野 諒 (徳島文理)	国 体	馬 術 (トップスコア)
19	城 北 (濱・出口・田中)	選 手 権	ビームライフル女子団体
19	城 北 (岡田・岡・松本)	選 手 権	エアライフル女子団体
19	松 本 知 子 (城 北)	選 手 権	エアライフル女子個人
19	徳 岡 沙 織 (城 西)	I ・ H	陸 上 (円盤投)

年 度	氏名またはチーム名	大 会 名	種 目
20	城 北 (田中・出口・濱)	選 手 権	エアライフル女子団体
20	川 口 諒 太 (勝 浦)	選 手 権	チームライフル男子個人
20		国 体	チームライフル男子個人
20	出 口 麻 由 (城 北)	選 手 権	エアライフル女子個人
20	中 田 恵 莉 子 (生 光)	国 体	陸 上 (少年B砲丸投)
21	徳島県 (西村・大賀・原)	国 体	弓 道 (少年女子遠的) 団体
21	湯 浅 菜 月 (小松島)	全 国 高 校 選 抜	エアライフル女子個人
22	中 田 恵 莉 子 (生 光)	I ・ H	陸 上 (円盤投)
22	徳島科学技術	I ・ H	ソフトボール男子
22	湯 浅 菜 月 (小松島)	国 体	エアライフル女子個人
22	中 田 恵 莉 子 (生 光)	国 体	陸 上 (少年共通円盤投)
22	湯 浅 菜 月 (小松島)	選 手 権	エアライフル女子個人
23	高 瀬 晴 菜 (那 賀)	国 体	馬 術 (スピードアンドハンディネス)
24	城 西 (阿川・伊藤・佐藤・長野)	選 手 権	チームライフル女子団体
24	阿 川 美 咲 (城 西)	国 体	チームピストル女子個人
24	武 田 歴 次 (生 光)	国 体	陸 上 (砲丸投)
24		日 本 ユ ー ス	陸 上 (砲丸投) 陸 上 (円盤投)
24	大 島 拓 海 (阿 波)	全日本カデ大会	柔 道 (60kg級)
24		ポーランドカデ大会	柔 道 (60kg級)
25	城 西	選 手 権	チームライフル女子団体
25	宮 本 紗 季 (城 西)	選 手 権	チームライフル女子個人
25	大 島 拓 海 (阿 波)	全日本カデ大会	柔 道 (60kg級)
25		世界カデ大会	柔 道 (60kg級)
26	西 川 千 カ コ (城 南)	I ・ H	陸 上 (砲丸投)
26	原 勇 輝 (徳島科技)	I ・ H	ウエイトリフティング (77kg級)
26	太 田 竜 馬 (小松島西)	I ・ H	自転車 (スプリント)
26	幸 長 慎 一 (生 光)	国 体	陸 上 (少年男子共通円盤投)
26		日 本 ユ ー ス	陸 上 (砲丸投) 陸 上 (円盤投)
27	幸 長 慎 一 (生 光)	I ・ H	陸 上 (男子砲丸投) (男子円盤投)
27		国 体	陸 上 (少年男子共通円盤投)
27	生 光 学 園	I ・ H	陸 上 (男子フィールド)
27	府 殿 大 佑 (小松島)	I ・ H	体 操 (男子平行棒)
27	東 野 凌 大 (徳島科技)	I ・ H	ウエイトリフティング (53kg級スナッチ)
27		国 体	ウエイトリフティング (53kg級スナッチ)
27		全 国 高 校 選 抜	ウエイトリフティング (53kg級スナッチ)
27	原 勇 輝 (徳島科技)	I ・ H	ウエイトリフティング (77kg級スナッチ) (同クリーン&ジャーク) (同トータル)
27		国 体	ウエイトリフティング (77kg級スナッチ) (同クリーン&ジャーク) (同トータル)
27		全 国 高 校 選 抜	ウエイトリフティング (77kg級スナッチ) (同クリーン&ジャーク) (同トータル)
27		選 手 権	ウエイトリフティング (77kg級スナッチ) (同クリーン&ジャーク) (同トータル)
27	前 川 愛 海 (松西勝浦)	選 手 権	B R S 40W
27		国 体	B R S 20 J W
27	小松島西勝浦 (團・江崎・前川)	高 校 選 手 権	チームライフル女子団体
27	森 岡 淳 之 介 (城ノ内)	JOCジュニアオリンピック	水 泳 (飛込)
27	徳島市立 (諸岡・幸・山口・皆谷)	全 国 高 校 選 抜	弓 道 女子団体
28	小松島西勝浦 (堀之内・江崎・竹村)	高 校 選 手 権	チームライフル女子団体
28	城 西 (大荒・香美・中阿地)	高 校 選 手 権	エアライフル女子団体
28	堀之内 愛 (松西勝浦)	高 校 選 手 権	チームライフル少年女子立射40発競技

年 度	氏名またはチーム名	大 会 名	種 目
28	船 城 優 輝 (徳島科技)	全 国 高 校 選 抜	ウエイトリフティング (69kg級スナッチ)
29	堀之内 愛 (松西勝浦)	全 国 高 校 選 抜	女子エアライフル立射
29		全 日 本 選 手 権	女子チームライフル立射40発
29		国 体	少年女子チームライフル立射
29	家 城 ミチコ (新 野)	全 日 本 選 手 権	女子チームピストル40発
29	城 西 (香美・喜田・山岡)	高 校 選 手 権	エアライフル女子団体
29	富 永 麻菜美 (新 野)	高 校 選 手 権	女子チームライフル立射40発
29	高 木 智 帆 (鳴門渦潮)	U20日本選手権	女子円盤投
29	大 地 彩央里 (徳島市立)	U18日本選手権	女子400m障害
30	大 地 彩央里 (徳島市立)	I ・ H	女子400m障害
30	堀之内 愛 (松西勝浦)	全 国 高 校 選 抜	10m女子エアライフル立射40発
30		国 体	少年女子エアライフル立射40発
30	竹 内 裕 登 (城 南)	国 体	少年男子チームライフル立射60発
30	岩 佐 正 貴 (松西勝浦)	国 体	少年男子チームピストル60発
令和元	金 谷 武 龍 (徳島科技)	全 国 高 校 選 抜	男子67kg級スナッチ
元		国 体	少年男子73kg級スナッチ
元			少年男子73kg級ジャーク
元	竹 内 裕 登 (城 南)	全 日 本 ジュニア	男子チームライフル個人総合
元	岩 佐 正 貴 (松西勝浦)	JOCジュニアオリンピック	男子チームピストル60発
元		国 体	少年男子チームピストル60発
元		全 日 本 選 手 権	男子チームピストル60発
元	林 優 介 (城 西)	全 日 本 選 手 権	男子チームライフル60発
元	浜 田 有 都 (小松島)	JOCジュニアオリンピック	男子チームライフル60発
元		国 体	少年男子チームライフル立射30発
2	川 口 由 眞 (生 光)	全国高校陸上2020	陸 上 (砲丸投)
3	生 光 学 園	I ・ H	陸 上 (男子フィールド)
3	小 宮 路 大 隼 (生 光)	I ・ H	陸 上 (男子円盤投)
3	増 本 快 斗 (徳島科技)	I ・ H	ウエイトリフティング (61kg級スナッチ)
3	元 木 将 人 (城 北)	高 校 選 手 権	10m男子エアライフル立射40発競技
3	小 宮 路 大 隼 (生 光)	U18日本選手権	陸 上 (男子円盤投)
3	吉 田 匠 (生 光)	U18日本選手権	陸 上 (男子ハンマー投)
4	吉 田 康 晟 (富岡東)	I ・ H	陸 上 (男子三段跳)
4	阿南光 (長坂・乾・今田)	高 校 選 手 権	女子チームライフル
4	長 坂 夢 (阿南光)	高 校 選 手 権	女子チームライフル立射40発
4	泰 地 陽 詩 (城 南)	高 校 選 手 権	女子エアライフル立射40発
4	泰 地 陽 詩 (城 南)	全 国 高 校 選 抜	女子エアライフル立射60発
5	泰 地 陽 詩 (城 南)	高 校 選 手 権	女子エアライフル立射40発
5	郡 夢 衣 (小松島)	高 校 選 手 権	女子チームライフル立射40発競技
5	泰 地 陽 詩 (城 南)	国 体	少年女子チームライフル立射60発

徳島県高等学校総合体育大会種目別優勝校一覧

年度 種目		昭和36	37	38	39	40	41	42	43	44	45	46
		1	2	3	4	5	6	7	8	9	10	11
陸上競技	男	徳島商	富岡東	城北	鳴門	城北	小松島西	城北	城北	徳島市立	小松島	城南
	女	富岡東	富岡東	城北	富岡東	小松島	小松島	小松島	小松島	小松島	小松島	小松島
水泳	男		城南	城南	撫養	撫養	撫養	撫養	撫養	鳴門工	鳴門工	鳴門工
	女		徳島商	城南	池田	池田	池田	池田	池田	撫養	撫養	撫養
体操競技	男	徳島商	徳島商	徳島商	徳島商	徳島商	徳島商	板野	板野	板野	板野	徳島商
	女	徳島商	徳島商	徳島工	徳島工	徳島工	徳島工	阿南工	徳島工	徳島工	徳島工	徳島工
新体操	男	徳島工	徳島工	徳島工	徳島工	徳島工	阿南工	徳島工	徳島工	徳島工	徳島工	徳島工
	女	城北	城北	城北	城北	徳島市立	徳島市立	徳島市立	徳島市立	徳島市立	徳島市立	板野
卓球	男	城北	徳島商	城北	徳島工	徳島市立	徳島市立	徳島市立	徳島市立	徳島市立	鳴門	徳島市立
	女	香蘭	香蘭	日和佐	日和佐	徳島女	徳島女	徳島市立	徳島市立	徳島市立	鳴門	鳴門
バスケットボール	男	徳島工	城北	城北	城北	徳島工	海南	海南	海南	海南	海南	海南
	女	城北	城北	城北	川島	鳴門	名西	富岡東	名西	城北	日和佐	富岡東
バレーボール	男	徳島商	徳島商	小松島西	徳島商	小松島西	小松島西	小松島西	小松島西	徳島工	小松島	徳島工
	女	海南	小松島	鳴門	鳴門	鳴門	鳴門	鳴門	鳴門	小松島西	小松島西	小松島西
ソフトテニス	男	徳島工	徳島工	徳島商	徳島商	阿波	徳島東工	徳島市立	徳島市立	徳島商	徳島商	徳島商
	女	小松島西	小松島西	小松島西	小松島西	新野	富岡東	徳島商	徳島商	徳島商	徳島商	富岡東
サッカー	男	徳島商	徳島商	徳島商	徳島商	徳島商	鳴島商	鳴島商	徳島商	徳島商	徳島商	川島
	女											
ラグビーフットボール	男	城北	美馬商工	美馬商工	美馬商工	美馬商工	徳島市立	鳴島商	城北	貞光工	貞光工	川島
	女											
ソフトボール	男	徳島工	徳島工	徳島工	徳島工	富東羽ノ浦	徳島工	阿南工	徳島工	徳島工	徳島工	徳島工
	女	板野	板野	徳島商	板野	徳島商	徳島商	阿南工	徳島工	徳島工	小松島西	美馬商
相撲	男	板野	板野	板野	板野	板野	阿南工	穴喰商	板野	板野	水産	水産
	女	徳島工	城北	徳島商	徳島商	徳島工	徳島商	徳島商	徳島商	徳島商	徳島商	鳴門商
剣道	男	徳島農	阿南	徳島農	富岡西	富岡西	徳島農	富岡西	富岡西	小松島	徳島農	阿南工
	女									脇町	脇町	川島
弓道	男		城北	城南	三好農林	城北	城北	城北	城北	徳島市立	徳島工	城北
	女		名西	城北	城南	城北	城北	城北	城北	徳島市立	名西	徳島市立
ウエイトリフティング	男	徳島工	徳島工	徳島工	徳島工	徳島工	徳島工	徳島工	徳島工	徳島工	徳島工	徳島工
	女											
レスリング	男	穴吹	穴吹	穴吹	穴吹	辻	穴吹	穴吹	辻	穴吹	穴吹	穴吹
	女											
登山	男				城南	城南	城南	城北	徳島工	徳島工	徳島工	徳島工
	女				城南	富岡東	富岡東	富岡東	富岡東	富岡東	富岡東	富岡東
バドミントン	男					日和佐	日和佐	日和佐	小松島西	日和佐	日和佐	日和佐
	女					日和佐	日和佐	日和佐	日和佐	小松島西	日和佐	日和佐
ハンドボール	男						城北	城北	城北	徳島東工	城北	池田
	女						池田	池田	勝浦	池田	池田	池田
ホッケー	男									阿南工	阿南工	阿南工
	女										名西	名西
自転車競技	男										徳島商	徳島商
	女											城南
テニス	男											徳島市立
	女											
ライフル射撃	男											
	女											
空手道	男											
	女											
ボクシング	男											
	女											
カヌー	男											
	女											
なぎなた	男											
	女											
フェンシング	男											
	女											
アーチェリー	男											
	女											
ボート	男											
	女											
少林寺拳法	男											
	女											

年度		種目										
		昭和60	61	62	63	平成元	2	3	4	5	6	7
回数		25	26	27	28	29	30	31	32	33	34	35
陸上競技	男	鳴門	鳴門	鳴門	鳴門	鳴門	城ノ内	鳴門	城ノ内	城ノ内	城ノ内	名西
	女	鳴門	城ノ内	城ノ内	城ノ内	鳴門	鳴門	鳴門	鳴門	鳴門	鳴門	富岡東
水泳	男	鳴門工	徳島市立	徳島市立	徳島市立	徳島市立	徳島市立	徳島市立	徳島市立	徳島市立	徳島市立	徳島市立
	女	生光学園	徳島市立	徳島市立	徳島市立	徳島市立	徳島市立	徳島市立	徳島市立	徳島市立	脇町	川島六吹
体操競技	男	鳴門	鳴門	鳴門	鳴門	鳴門	徳島商	徳島商	徳島商	徳島商	徳島商	鳴門
	女	鳴門	鳴門	鳴門	鳴門	鳴門	徳島商	徳島商	徳島商	徳島商	徳島商	鳴門
新体操	男					小松島	小松島		小松島	小松島	小松島	小松島
	女	小松島	徳島市立	徳島市立	生光学園	徳島市立	徳島市立	徳島市立	徳島市立	徳島市立	徳島市立	徳島市立
卓球	男	鳴門	徳島商	徳島市立	徳島商	徳島市立	鳴門工	鳴門工	鳴門工	徳島市立	徳島市立	徳島市立
	女	徳島商	鳴門	徳島商	徳島商	徳島商	徳島商	徳島市立	徳島市立	徳島市立	徳島市立	城南
バスケットボール	男	城東	城東	城東	城東	城東	海南	城東	城東	海南	城東	海南
	女	城東	鳴門	鳴門	日和佐	日和佐	城北	城北	城北	城北	城北	城北
バレーボール	男	徳島商	徳島商	徳島商	徳島商	徳島商	徳島商	徳島商	徳島商	徳島商	徳島商	徳島工
	女	徳島商	徳島商	徳島商	徳島商	徳島商	富岡東	富岡東	徳島商	徳島商	徳島商	城南
ソフトテニス	男	徳島商	徳島商	徳島商	徳島商	貞光工	貞光工	貞光工	城南	城南	城南	城南
	女	富岡東	富岡東	富岡東	富岡東	富岡東	富岡東	富岡東	富岡東	阿波	富岡東	富岡東
サッカー	男	徳島商	川島	徳島市立	徳島商	徳島商	徳島市立	徳島市立	徳島市立	徳島市立	徳島市立	徳島市立
	女	徳島商	川島	徳島市立	徳島商	徳島商	徳島市立	徳島市立	徳島市立	徳島市立	徳島市立	徳島市立
ラグビーフットボール	男	城北	鳴門	阿波	貞光工	脇町	城北	貞光工	城北	徳島市立	貞光工	城北
	女											
ソフトボール	男	城北	城南	貞光工	城南	城北	小松島	徳島工	徳島東工	徳島東工	城南	城南
	女	辻	辻	辻	辻	徳島商	辻	辻	徳島商	徳島商	辻	辻
相撲	男	板野	生光学園	生光学園	生光学園	生光学園	板野	板野	板野	板野	板野	生光学園
	女	鳴門商	徳島商	徳島商	鳴門商	阿波	阿波	徳島商	徳島商	阿波	阿波	徳島商
柔道	男						小松島	阿波	阿波	阿波	小松島	徳島商
	女											
剣道	男	徳島市立	那賀	富岡西	川島	富岡西	富岡西	阿南工	城ノ内	城ノ内	城ノ内	富岡西
	女	川島	富岡東	富岡東	富岡東	富岡東	富岡東	富岡西	富岡東	富岡東	富岡東	富岡東
弓道	男	小松島西	鳴門工	鳴門工	徳島商	徳島商	那賀	名西	徳島東工	鳴門第一	城東	阿南高専
	女	美馬商	小松島西	徳島商	城南	鳴門	小松島西	徳島商	鳴門	城北	名西	名西
ウエイトリフティング	男	徳島工	徳島工	鳴門工	鳴門工	徳島工	徳島工	徳島工	鳴門工	鳴門工	板野	徳島中央
	女											
レスリング	男	貞光工	貞光工	穴吹	穴吹	貞光工	穴吹	貞光工	穴吹	貞光工	穴吹	穴吹
	女											
登山	男	池田	池田	貞光工	富岡西	徳島農	貞光工	貞光工	貞光工	貞光工	池田	徳島農
	女	富岡西	富岡西	富岡西	富岡西	富岡西	富岡西	鳴門	池田	城東	城東	池田
バドミントン	男	徳島商	徳島商	日和佐	城東	徳島市立	徳島市立	日和佐	城東	城東	城東	日和佐
	女	日和佐	徳島商	徳島商	日和佐	日和佐	日和佐	城東	城東	城東	城東	城東
ハンドボール	男	池田	池田	三好農林	三好農林	三好農林	三好農林	三好農林	池田	池田	池田	三好農林
	女	富岡東	富岡東	富岡東	富岡東	富岡東	富岡東	城北	城北	富岡東	城北	城北
ホッケー	男	阿南工				阿南工	阿南工	阿南工	阿南工	阿南工	富岡西	富岡西
	女	阿波商	阿波商		阿波商							阿波商
自転車競技	男	徳島商	徳島商	徳島商	小松島西	小松島西	小松島西	徳島市立	徳島商	徳島商	徳島商	小松島西
	女	鳴門	城北	徳島市立	城北	城北	城北	徳島市立	城北	城北	徳島市立	富岡西
ライフル射撃	男	徳島市立	城ノ内	城北	城北	城北	城北	城北	勝浦園芸	城北	小松島	小松島
	女								城南	城北	城北	城北
空手道	男								三好農林	城東	城東	城東
	女									城東	辻	辻
ボクシング	男									鳴島商	鳴島商	鳴島商
	女											
カヌー	男						那賀	池田	池田	池田	池田	池田
	女						那賀	池田	池田	池田	池田	池田
なぎなた	女						鳴門	鳴門	鳴門	鳴門	鳴門	鳴門
	女											
フェンシング	男						城ノ内	徳島農	城ノ内	城ノ内	城ノ内	城ノ内
	女						徳島農	徳島農	徳島農	徳島農	徳島農	城ノ内
アーチェリー	男						徳島工	徳島工	徳島工	徳島工	徳島工	徳島工
	女						徳島工	徳島工	徳島工	徳島工	徳島工	徳島工
ボート	男						富岡西	富岡西	徳島市立	徳島市立	徳島市立	徳島市立
	女						富岡西	徳島市立	富岡西	富岡西	徳島市立	徳島市立
少林寺拳法	男											
	女											

8	9	10	11	12	13	14	15	16	17	18	19	20
36	37	38	39	40	41	42	43	44	45	46	47	48
名西鳴門	鳴門	城ノ内	城ノ内	城ノ内	富岡東	城ノ内	城ノ内	城ノ内	城ノ内	城ノ内	城ノ内	德島北
富岡東	富岡東	富岡東	富岡東	德島商	富岡東	富岡東	德島商	德島商	鳴門	鳴門	鳴門	鳴門
鳴門	鳴門	德島市立	城南	城南	城南	德島市立	德島市立	德島北	小松島	小松島	德島市立	德島市立
穴吹池	田鳴	鳴門	德島市立	德島市立	德島市立	城北	富岡東	富岡東	德島市立	德島市立	德島市立	德島市立
鳴門	鳴門	鳴門	鳴門	鳴門	鳴門	鳴門	鳴門	鳴門	鳴門	鳴門	鳴門	鳴門
日和佐	日和佐	鳴門	鳴門	鳴門	鳴門	鳴門	鳴門	鳴門	鳴門	鳴門	鳴門	鳴門
小松島	小松島	小松島	小松島	小松島	小松島	小松島	小松島	小松島	小松島	小松島	小松島	小松島
德島市立	德島市立	德島市立	德島市立	德島市立	小松島	小松島	小松島	生光学園	富岡西	富岡西	小松島	富岡西
德島市立	德島市立	德島市立	德島市立	德島市立	德島市立	德島市立	德島市立	德島市立	德島市立	德島商	德島商	德島商
德島商	德島商	城南	城南	德島市立	城南	德島市立	德島商	德島市立	德島商	德島商	德島商	德島北
海南	海南	海南	鳴門工	海南	海南	城東	德島商	德島商	城東	海部	城東	城東
城北	富岡東	城北	城北	富岡東	城北	城北	城北	城北	富岡東	城北	城北	富岡東
德島商	德島商	城東	德島商	德島商	脇町	德島商	城東	阿南工	阿南工	阿南工	阿南工	阿南工
德島商	德島商	德島商	德島商	德島商	城南	德島商	德島商	德島工	那賀	城南	城南	富岡東
城南	阿南工	德島工	貞光工	德島工	貞光工	貞光工	德島工	德島工	德島工	貞光工	德島工	德島工
脇町	富岡東	富岡東	富岡東	富岡東	富岡東	脇町	脇町	脇町	脇町	富岡東	脇町	脇町
德島商	德島市立	德島市立	德島市立	德島商	德島商	鳴門	德島商	城ノ内	德島市立	德島商	德島商	鳴門
德島市立	貞光工	脇町	脇町	脇町	貞光工	城東	貞光工	脇町	城東	城東	貞光工	貞光工
城南	德島東工	德島工	德島東工	德島東工	德島東工	德島東工	德島北	城ノ内	德島東工	貞光工	城東	德島東工
生光学園	名西	名西	名西	板野	板野	穴喰商	名西	名西	板野	名西	板野	名西
阿波	阿波	城ノ内	城ノ内	城ノ内	城ノ内	阿波	城ノ内	城ノ内	阿波	阿波	城ノ内	阿波
德島商	德島商	德島商	德島商	德島商	德島商	德島北	德島商	德島商	德島商	德島商	德島商	德島北
富岡西	富岡西	富岡西	富岡西	富岡西	富岡西	川島	德島文理	富岡西	阿南工	川島	德島文理	阿南工
富岡東	富岡東	富岡東	富岡東	富岡東	富岡東	富岡東	富岡東	富岡東	富岡東	富岡東	富岡東	富岡東
貞光工	德島東工	貞光工	城ノ内	那賀	德島東工	小松島西	城ノ内	名西	德島東工	阿波	德島東工	城ノ内
城ノ内	城ノ内	城ノ内	城ノ内	名西	城北	城ノ内	城ノ内	城ノ内	城北	池田	德島市立	德島市立
貞光工	貞光工	貞光工	貞光工	貞光工	貞光工	貞光工	貞光工	貞光工	鳴門工	鳴門工	鳴門工	鳴門工
穴吹	貞光工	穴吹	穴吹	貞光工	穴吹	池田	穴吹	穴吹	穴吹	穴吹	池田	池田
德島農	城西	城西	池田	池田	池田	池田	池田	城ノ内	城ノ内	池田	城ノ内	池田
城東	城東	池田	城東	城東	城東	城東	城東	德島商	德島商	德島商	城南	德島商
德島商	城東	城東	城東	城東	城東	城東	城東	德島北	城東	城東	城東	城東
三好農林	池田	池田	池田	池田	池田	池田	池田	池田	鳴門	鳴門	城南	德島市立
城北	城北	池田	池田	池田	池田	池田	池田	城北	池田	池田	城北	城北
阿南工	富岡西	富岡西	富岡西	阿南工	富岡西	阿南工	富岡西	阿南工	富岡西	阿南工	阿南工	阿南工
小松島西	小松島西	小松島西	小松島西	小松島西	小松島西	德島商	德島商	德島商	德島工	德島工	德島工	德島工
城北	城北	富岡西	德島市立	城北	城北	富岡西	城北	城北	城南	城南	城南	城南
富岡南	富岡西	城北	城北	富岡西	城北	城北	城北	小松島	德島市立	德島市立	德島市立	勝浦
小松島	小松島	城西	小松島	城北	城北	城西	城北	城北	小松島	小松島	城北	城北
三好	城東	德島東工	德島東工	三好	德島東工	德島東工	城東	城東	板野	三好	城南	城南
鳴島商	鳴島商	鳴島商	鳴島商	鳴島商	鳴島商	鳴島商	鳴島商	鳴島商	鳴門工	鳴島商	鳴島商	鳴島商
池田	池田	池田	那賀	那賀	那賀	那賀	那賀	那賀	那賀	那賀	那賀	那賀
鳴門	鳴門	鳴門	鳴門	鳴門	鳴門	鳴門	鳴門	鳴門	鳴門	鳴門	鳴門	鳴門
城ノ内		城ノ内	城ノ内	城ノ内	城ノ内	城ノ内	城ノ内	城ノ内	城ノ内	城ノ内	城ノ内	城ノ内
城ノ内	城ノ内	城ノ内	城ノ内	城ノ内	城ノ内	城西	城ノ内	城ノ内	城ノ内	城ノ内	城ノ内	城ノ内
德島工	德島工	德島工	德島工	德島東工	德島東工	德島東工	德島東工	德島東工	德島東工	德島東工	德島東工	德島東工
德島工	德島工	德島工	德島工	德島工	德島工	德島工	德島工	德島工	德島工	德島工	德島工	德島工
富岡西	富岡西	富岡西	德島市立	德島市立	富岡西	德島市立	德島市立	德島市立	德島市立	德島市立	德島市立	德島市立
	德島市立	富岡西	德島市立	德島市立	德島市立							
								穴吹		穴吹	穴吹	穴吹
								穴吹		穴吹	穴吹	穴吹

種目	年度	回										
		平成21	22	23	24	25	26	27	28	29	30	令和元
		49	50	51	52	53	54	55	56	57	58	59
陸上競技	男	鳴門	城ノ内	鳴門	鳴門	鳴門	鳴門	鳴門	鳴門	鳴門	鳴門	鳴門
	女	鳴門	鳴門	鳴門	鳴門	鳴門	鳴門	鳴門	鳴門	鳴門	鳴門	鳴門
水泳	男	徳島市立	徳島市立	徳島市立	徳島市立	徳島市立	徳島市立	徳島市立	徳島市立	徳島市立	徳島市立	徳島市立
	女	徳島市立	徳島市立	徳島市立	川島	川島	川島	川島	徳島市立	徳島市立	徳島北	富岡東
体操競技	男	鳴門	鳴門	鳴門	鳴門	小松島	小松島	小松島	小松島	小松島	鳴門	小松島
	女											
新体操	男	小松島	小松島	小松島	小松島	小松島	小松島	小松島	小松島	小松島		小松島
	女	富岡西	富岡西	生光学園	生光学園	生光学園	生光学園	富岡西	富岡西	富岡西	富岡西	富岡西
卓球	男	徳島市立	城南	城南	鳴門渦潮	城南	城南	徳島商	城南	城南	城南	城南
	女	徳島商	城南	城南	城南	城南	徳島市立	城南	城南	徳島市立	徳島市立	徳島市立
バスケットボール	男	城東	城東	徳島市立	徳島市立	城東	鳴門渦潮	城東	鳴門渦潮	城東	海部	海部
	女	富岡東	城北	城北	城北	富岡東	富岡東	城北	富岡東	富岡東	城南	富岡東
バレーボール	男	阿南工	阿南工	城東	阿南工	阿南工	阿南工	城東	城東	城東	城東	徳島科技
	女	鳴門	鳴門	城南	鳴門	富岡東	城南	城南	城南	城南	城南	城南
ソフトテニス	男	貞光工	脇町	貞光工	貞光工	貞光工	つるぎ	徳島科技	つるぎ	つるぎ	つるぎ	徳島科技
	女	脇町	脇町	脇町	脇町	脇町	脇町	脇町	脇町	脇町	脇町	脇町
サッカー	男	徳島商	徳島北	徳島市立	徳島商	鳴門	徳島市立	徳島市立	徳島市立	徳島市立	徳島市立	徳島市立
	女	徳島市立	鳴門	鳴門	城東	鳴門渦潮	鳴門渦潮	鳴門渦潮	鳴門渦潮	鳴門渦潮	鳴門渦潮	鳴門渦潮
ラグビーフットボール	男	貞光工	脇町	貞光工	貞光工	貞光工	つるぎ		鳴門渦潮		鳴門渦潮	鳴門渦潮
	女											
ソフトボール	男	徳島科技	徳島科技	城東	徳島科技	城北	城東	徳島科技	徳島科技	徳島科技	徳島科技	徳島科技
	女	辻	脇町	辻	辻	辻	辻	辻	辻	池田辻	池田辻	池田辻
相撲	男	名西	名西	板野	板野	名西	板野	板野	名西	名西	名西	名西
	女	阿波北	城ノ内	阿波北	徳島北	徳島北	徳島北	徳島北	徳島北	生光学園	板野	板野
剣道	男	徳島文理	城北	阿南工	城北	阿南工	城北	阿南工	阿南工	富岡西	鳴門渦潮	城北
	女	富岡東	富岡東	富岡東	富岡東	徳島文理	富岡東	富岡東	富岡東	富岡東	富岡東	富岡東
弓道	男	阿波	脇町	鳴門工	池田	富岡東	富岡東	阿南高専	徳島科技	徳島市立	徳島市立	徳島市立
	女	城南	城ノ内	城ノ内	城東	徳島市立	城ノ内	徳島市立	城ノ内	富岡西	鳴門渦潮	徳島市立
ウエイトリフティング	男	鳴門工	徳島科技	徳島科技	徳島科技	貞光工	徳島科技	つるぎ	鳴門渦潮	鳴門渦潮	鳴門渦潮	徳島科技
	女											
レスリング	男	池田	池田	池田	池田	穴吹	穴吹	穴吹	池田	池田	池田	池田
	女	城ノ内	城ノ内	城ノ内	城ノ内	城ノ内	城ノ内	城ノ内	城ノ内	城ノ内	城ノ内	池田
バドミントン	男	徳島商	徳島商	徳島商	城東	徳島商	徳島商	徳島商	徳島商	徳島商	徳島商	徳島商
	女	城東	城東	城東	城東	城東	城東	城東	城東	城東	城東	城東
ハンドボール	男	徳島市立	徳島市立	徳島市立	鳴門	徳島市立	徳島市立	池田	徳島市立	徳島市立	徳島市立	徳島市立
	女	城北	城北	城北	城北	城北	城北	城北	池田	池田	城北	池田
ホッケー	男	阿南工	阿南工	阿南工	阿南工	阿南工	阿南工			阿南工	阿南工	阿南光
	女											
自転車競技	男	小松島西	小松島西	阿南工	小松島西	徳島商	徳島科技	徳島科技	徳島科技	徳島科技	小松島西	小松島西
	女	城南	城南	城南	城南	城南	城南	城南	城南	城南	城南	城南
テニス	男	徳島市立	徳島市立	徳島商	徳島商	徳島商	松西勝浦	松西勝浦	松西勝浦	松西勝浦	松西勝浦	松西勝浦
	女	勝浦	城西	城西	城西	城西	城西	城西	城西	城西	城西	城西
ライフル射撃	男	城西	城西	城西	城西	城西	松西勝浦	松西勝浦	松西勝浦	松西勝浦	松西勝浦	松西勝浦
	女	小松島西	小松島西	小松島西	小松島西	小松島西	小松島西	小松島西	小松島西	小松島西	小松島西	小松島西
空手道	男	小松島西	小松島西	小松島西	小松島西	小松島西	小松島西	小松島西	小松島西	小松島西	小松島西	小松島西
	女	小松島西	小松島西	小松島西	小松島西	小松島西	小松島西	小松島西	小松島西	小松島西	小松島西	徳島北
ボクシング	男	鳴島商	徳島市立	徳島市立	吉野川	徳島科技	吉野川	吉野川	吉野川	吉野川	吉野川	吉野川
	女											
カヌー	男	那賀	那賀	那賀	那賀	那賀	那賀	那賀	那賀	那賀	那賀	那賀
	女											
なぎなた	男	鳴門	鳴門	鳴門	鳴門	鳴門	鳴門	鳴門	鳴門	鳴門	鳴門	鳴門
	女											
フェンシング	男	城ノ内	城ノ内	城ノ内	城ノ内	城ノ内	城ノ内	城ノ内	城ノ内	城ノ内	城ノ内	城ノ内
	女	城ノ内	城ノ内	城ノ内	城ノ内	城ノ内	城ノ内	城ノ内	城ノ内	城ノ内	城ノ内	城ノ内
アーチェリー	男	徳島科技	徳島科技	徳島科技	徳島科技	徳島科技	徳島科技	徳島科技	徳島科技	徳島科技	徳島科技	徳島科技
	女											
ボート	男			徳島市立	徳島市立	徳島市立	徳島市立	徳島市立	徳島市立	徳島市立	徳島市立	徳島市立
	女	徳島市立	徳島市立	徳島市立	徳島市立	徳島市立	徳島市立	徳島市立	徳島市立	徳島市立	徳島市立	徳島市立
少林寺拳法	男	生光学園	城南	穴吹	穴吹	穴吹	穴吹	穴吹	穴吹	穴吹	つるぎ	つるぎ
	女	穴吹	穴吹	辻	穴吹	美馬商	穴吹	穴吹	穴吹	穴吹	穴吹	穴吹

2	3	4	5
60	61	62	63
新型コロナウイルス感染症拡大防止対策のため代替大会とする	鳴門	鳴門	鳴門
	鳴門	鳴門	鳴門
	徳島市立	徳島科技	徳島科技
	徳島市立	徳島市立	徳島科技
	小松島		小松島
	徳島市立	徳島市立	
		小松島	小松島
	生光学園	富岡西	富岡西
	城南	城南	城南
	徳島商	城南	徳島市立
	城東	城東	海部
	富岡東	富岡東	富岡東
	城東	城東	徳島科技
	城南	富岡東	城南
	つるぎ	つるぎ	つるぎ
	脇町	脇町	脇町
	徳島市立	徳島市立	徳島市立
	鳴門渦潮	鳴門渦潮	鳴門渦潮
	城東	城東	城東
	鳴門渦潮	鳴門渦潮	鳴門渦潮
	徳島科技	城南	徳島科技
	池田辻	池田辻	徳島商
	名西	名西	名西
	阿波	阿波	阿波
	生光学園	生光学園	生光学園
	城北	阿南光	城北
	富岡東	富岡東	富岡東
	城東	鳴門渦潮	鳴門渦潮
	徳島市立	徳島市立	徳島市立
	徳島科技	鳴門渦潮	徳島科技
		板野	鳴門渦潮
	池田	池田	つるぎ
	池田	城ノ内	つるぎ
	池田	池田	池田
	徳島商	徳島商	徳島商
	城東	城東	城東
	徳島市立	徳島市立	徳島市立
	池田	池田	池田
	阿南光	阿南光	阿南光
	小松島西	小松島西	小松島西
	城南	城南	城南
徳島商	徳島商	徳島商	
小松島	小松島	小松島	
城南	城南	城北	
小松島西	徳島科技	徳島科技	
徳島北	城南	小松島西	
吉野川	吉野川	吉野川	
那賀	那賀	那賀	
那賀	那賀	那賀	
鳴門	鳴門		
城ノ内	徳島文理	徳島文理	
城ノ内	城ノ内	城ノ内	
徳島科技	徳島科技	徳島科技	
徳島科技	徳島科技	徳島科技	
徳島市立	徳島市立	徳島市立	
徳島市立	徳島市立	徳島市立	
城南	城南	城南	
城南	城南	穴吹	

第 63 回徳島県高等学校総合体育大会 (第 50 回写真コンクール審査会結果)

- 日 時 令和 5 年 7 月 4 日 (火) 14 : 00 ~
- 会 場 鳴門渦潮高校
- 応 募 319 点 (15 校)
- 審 査 員 吉 本 旭 氏 (株式会社徳島新聞メディア写真映像部)
山 田 旬 氏 (株式会社徳島新聞メディア写真映像部)
徳島県高等学校文化連盟写真部

賞	氏 名	学 校 名	学 年	表 題
最 優 秀 賞	吉 田 希 帆	阿 南 光	2	フォルム
特 選	西 川 晴 琉	徳 島 北	3	心で繋ぐ
	曾 根 千 寛	阿 南 光	1	形勢逆転
準 特 選	仁 木 悠 喜	徳 島 科 技	1	ゴールを目指して
	野 口 凌	徳 島 市 立	2	P O W E R
	吉 田 伯	徳 島 科 技	3	静寂
	阿 部 美 羽	阿 南 光	2	電光石火
	高 木 晴 菜	阿 南 光	2	ブラボー
入 選	谷 明 音	城 東	3	気魄の一打へ
	國 清 朱 李	阿 南 光	3	力泳
	森 悠	徳 島 市 立	2	砂へダイブ
	新 居 果 怜	城 東	3	飛べ！！
	栞 田 悠 矢	吉 野 川	1	激闘
	松 川 悠 悟	阿 南 光	3	千載一遇
	三 木 健 矢	徳 島 科 技	3	チェンジ
	加 藤 玄 暉	城 東	3	強行突破
	西 浦 胡 海	徳 島 市 立	2	五月雨の中の勝利の一礼
樋 口 結	城 東	3	不撓不屈	

編集後記

多くの方々のご協力により「高体連 2024」を発刊することができました。お忙しい中ご寄稿いただきましたことに、心よりお礼申し上げます。

新型コロナウイルス感染症の分類が5類に移行し、様々な活動が感染拡大前の形で実施することが可能になり、生徒の力が遺憾なく発揮できる部活動の推進や、安心・安全な大会の運営に全力で取り組んで参りました。

今年度は、北海道において、令和5年度全国高等学校総合体育大会「翔飛び立て若き翼北海道総体 2024」が、7月22日から8月21日の日程で開催され、コロナ禍という逆境を乗り越えた高校生が持てる力を存分に発揮し、ひたむきに取り組む続ける姿に、熱い感動と感銘を覚えました。

原稿のひとつひとつからは、選手、監督の「夢や希望」が熱い思いとともに伝わってきます。その記録の中には、毎日の厳しい練習に精進した努力の結晶が込められています。いろいろな立場から綴られた貴重な体験や感想に心から敬意を表します。また、このようなたくさんの人たちの協力に支えられ、高体連の活動が成り立つことを改めて確認し、感謝しなければならないと強く感じております。

徳島のスポーツ振興成功の可否は、夢に向かって日々精進する本県選手たちと真正面に向き合う現場の高体連指導者の団結にあると確信しております。今後もそのことを肝に銘じ、成長する子どもたちのために広報委員会として徳島のスポーツを支える選手、指導者の活動をみんなでサポートできるよう、誠心誠意尽力致します。

最後になりましたが、全力で部活動に取り組む生徒たちが、多様なふれあいと体験から人格形成をはかり、より一層の活躍ができるよう期待しています。加えて、将来、本県高校スポーツ界を盛り上げ支えていく人財が一人でも多く輩出され、新しい成長を歩んでいくとともにとくしま全体が元気になることを切に願い、編集後記と致します。

どうか、暑さ、寒さの中くれぐれもお体をご自愛下さい。

広報委員会一同

高体連 2024

発行	行	令和6年3月1日
題	字	讃岐泰泉
編	集	高体連広報委員会
発行責任者		金本賢治
発行所		徳島県高等学校体育連盟
		〒772-0032
所在地		鳴門市大津町吉永595番地 鳴門渦潮高校内
電話		(088) 635 - 2155
印刷		グランド印刷株式会社

