

令和6年度徳島県高等学校総合体育大会テニス競技  
男子団体

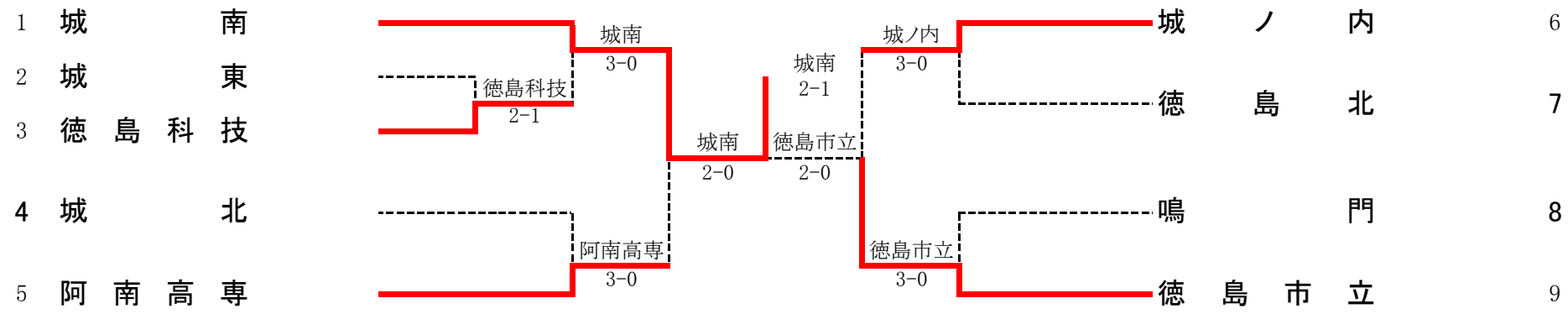

3決

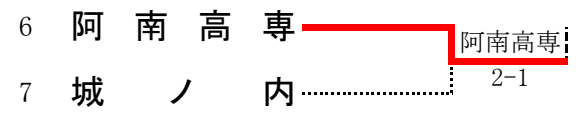

令和6年度 徳島県高等学校総合体育大会テニス競技  
女子団体

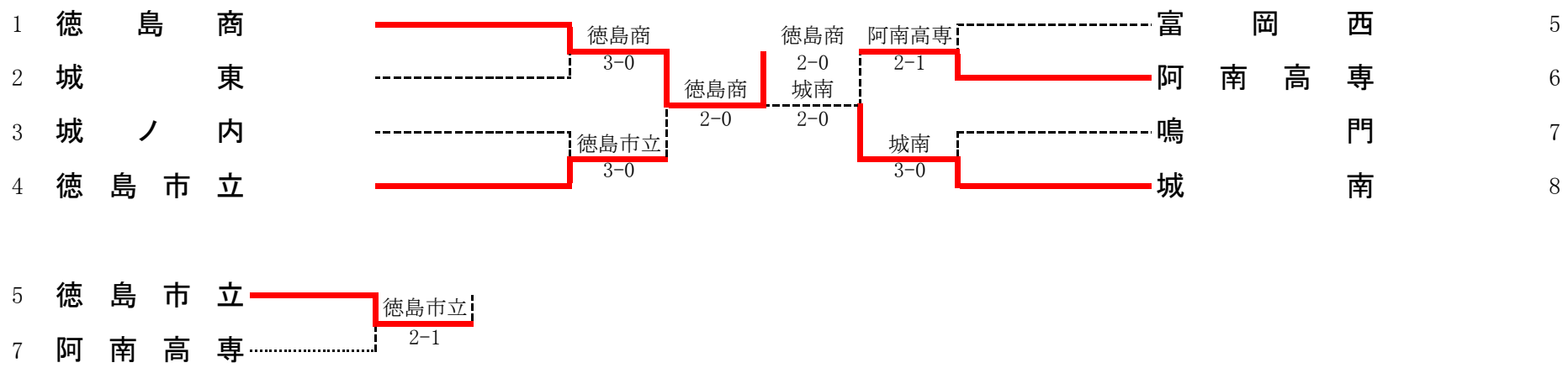

# 男子シングルス予選

1/2

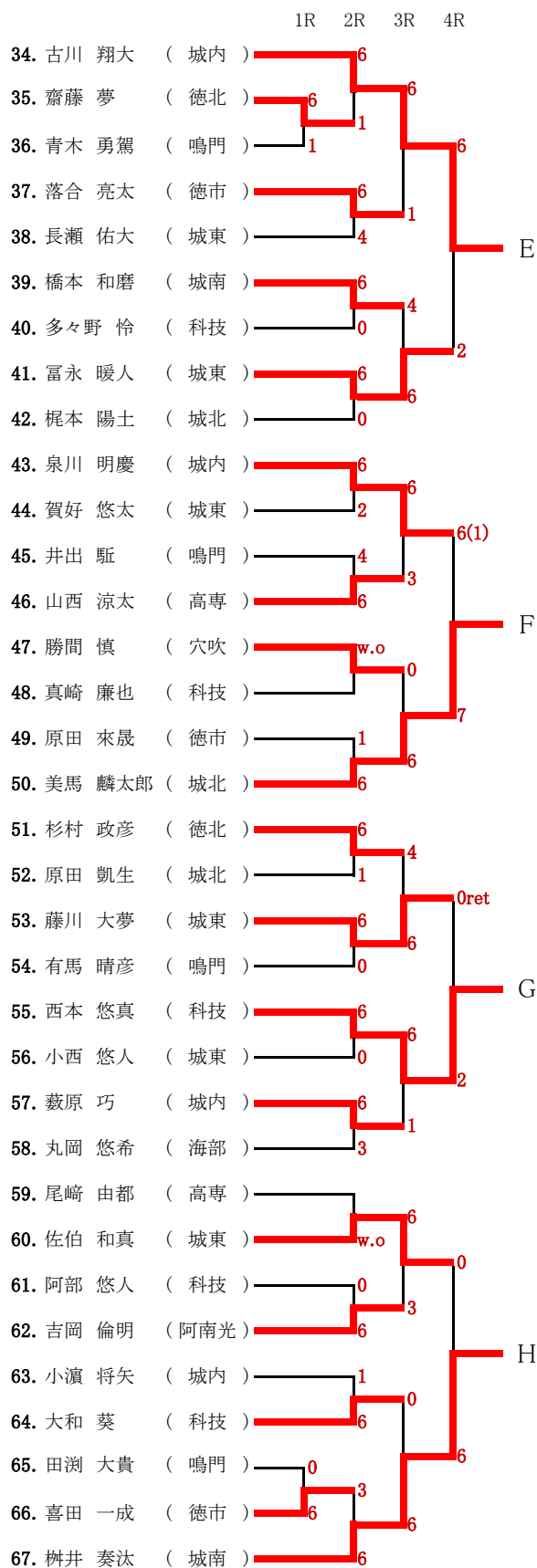
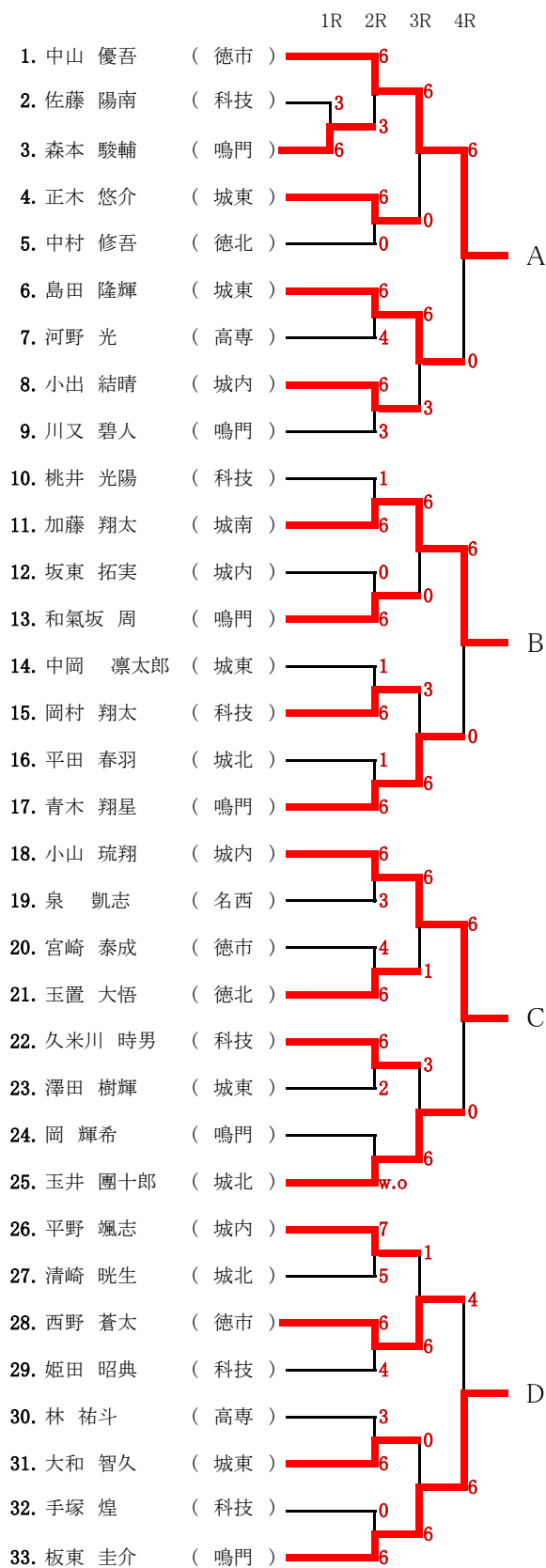

# 男子シングルス予選

2/2

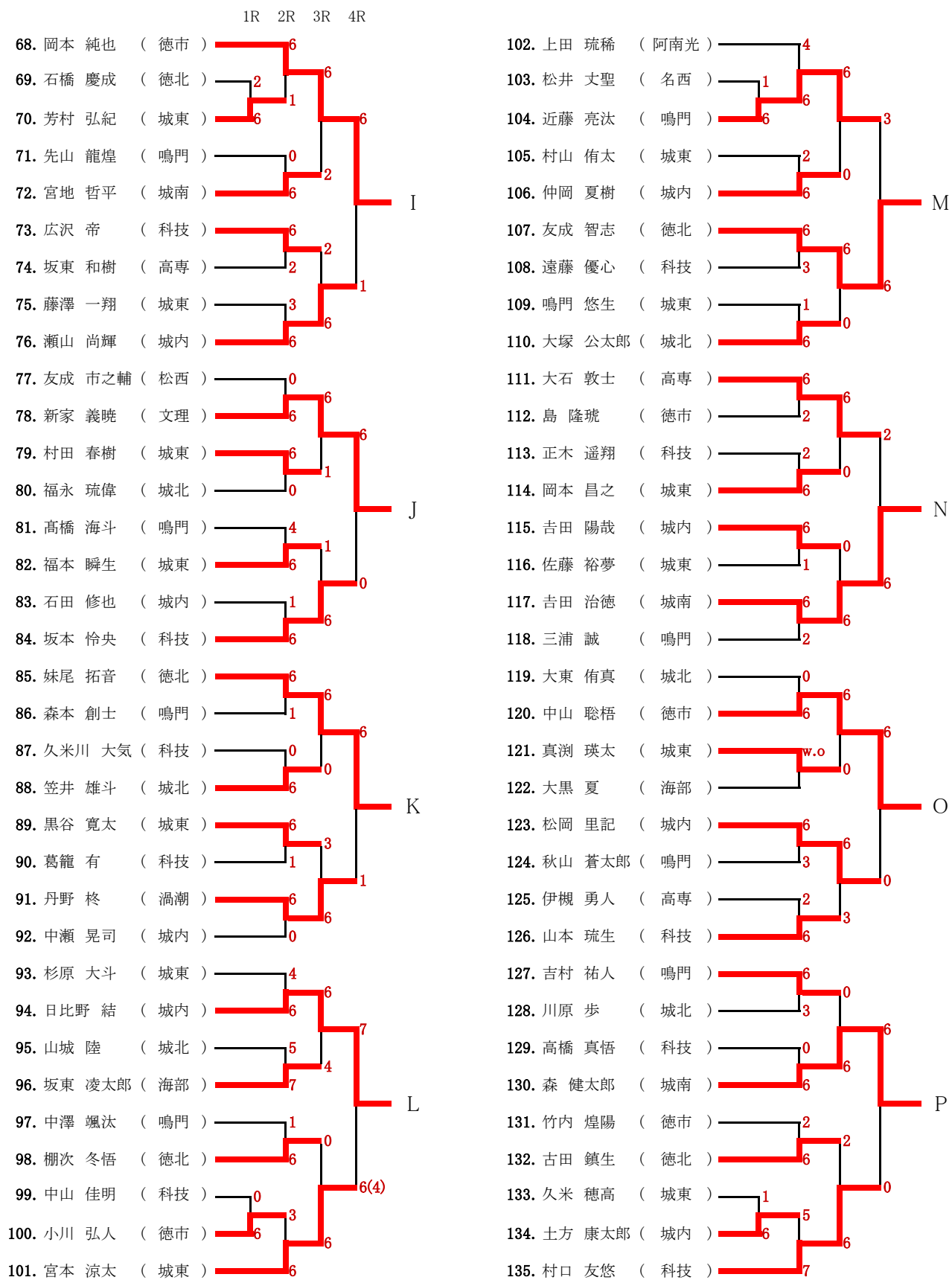

# 令和6年度 徳島県高等学校総合体育大会テニス競技 男子シングルス(本戦)

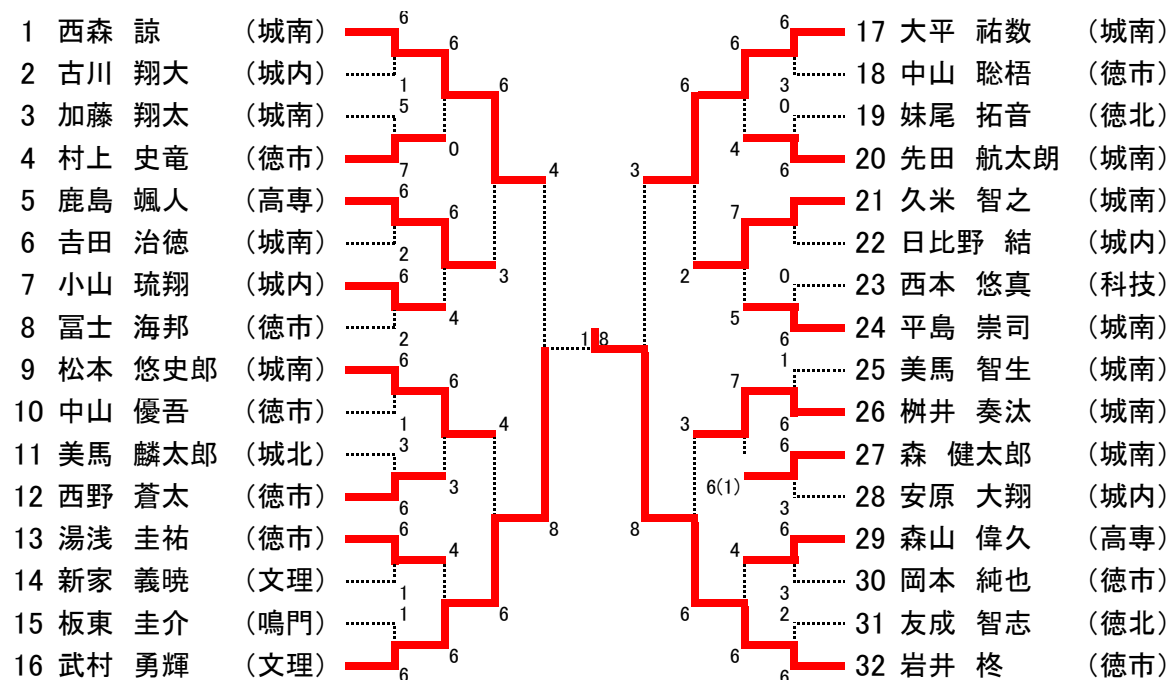

順位決定1回戦

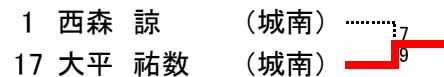

2位決定戦

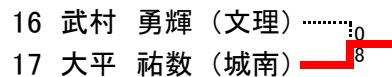

### 女子シングルス

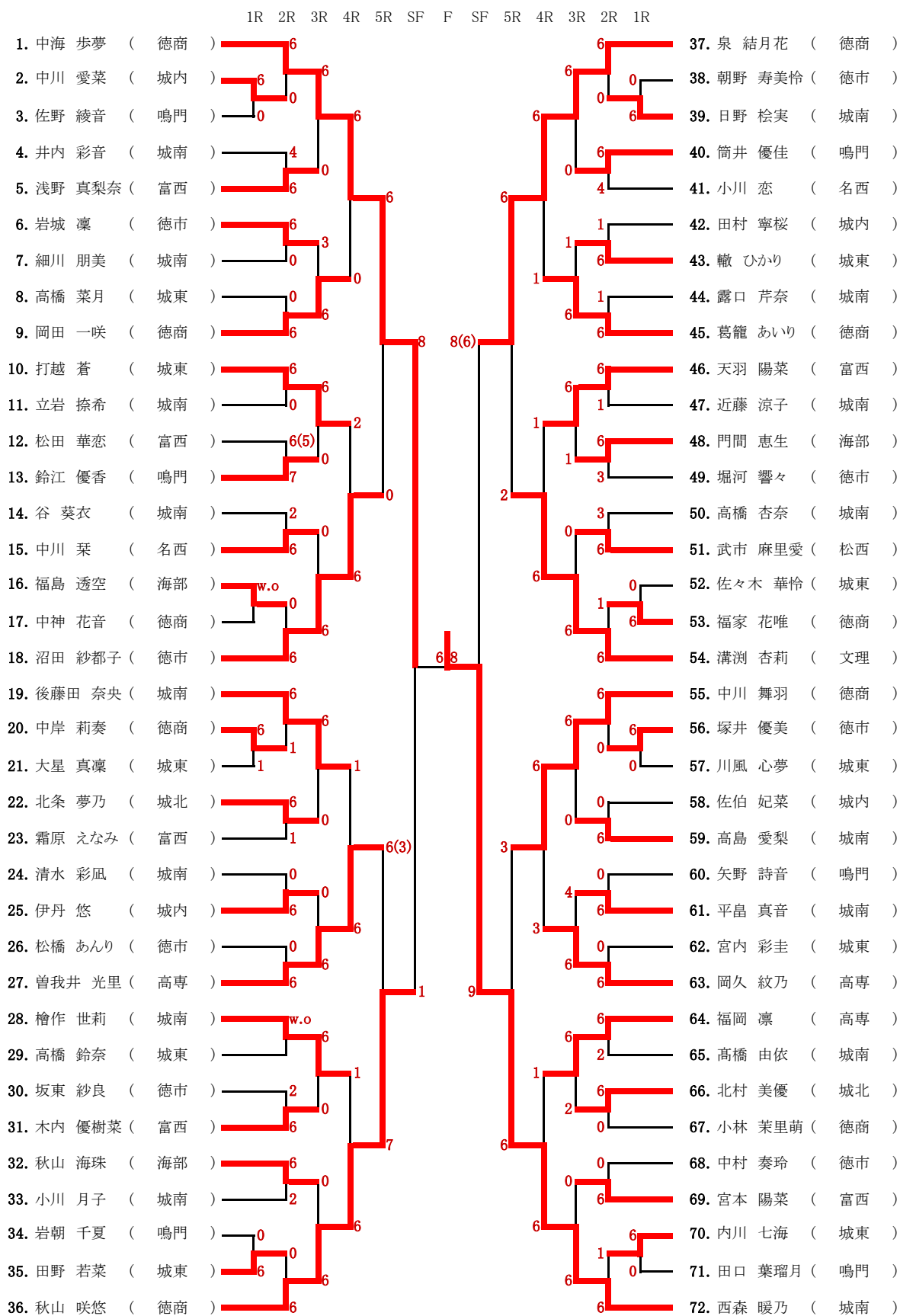

順位決定1回戦

2位決定戦

# 男子ダブルス

	1R	2R	3R	4R	5R	SF	F	SF	5R	4R	3R	2R	1R	
1. 美馬 智生 (城南)														36. 平島 崇司 (城南)
2. 鳴門 悠生 (城東)														37. 松本 悠史郎 (城南)
3. 福永 琉偉 (城北)														38. 山本 琉生 (科技)
4. 齋藤 夢 (徳北)														39. 多々野 怜 (科技)
5. 古田 鎮生 (徳北)														40. 泉 凱志 (名西)
6. 仲岡 夏樹 (城内)														41. 松井 文聖 (名西)
7. 遠藤 優心 (科技)														42. 真淵 瑛太 (城東)
8. 中山 聡梧 (徳市)														43. 佐伯 和真 (城東)
9. 青木 勇駕 (鳴門)														44. 玉井 團十郎 (城北)
10. 阿部 悠人 (科技)														45. 清崎 暁生 (城北)
11. 落合 亮太 (徳市)														46. 秋山 蒼太郎 (鳴門)
12. 森 健太郎 (城南)														47. 田淵 大貴 (鳴門)
13. 加藤 翔太 (城南)														48. 芳村 弘紀 (城東)
14. 大塚 公太郎 (城北)														49. 富永 暖人 (城東)
15. 板東 圭介 (鳴門)														50. 高橋 真悟 (科技)
16. 藤澤 一翔 (城東)														51. 久米川 大気 (科技)
17. 佐藤 裕夢 (城東)														52. 瀬山 尚輝 (城内)
18. 岡本 純也 (徳市)														53. 吉田 陽哉 (城内)
19. 河野 光 (高専)														54. 久米 智之 (城南)
20. 大東 侑真 (城北)														55. 橋本 和磨 (城南)
21. 中岡 凜太郎 (城東)														56. 棚次 冬悟 (徳北)
22. 小西 悠人 (城東)														57. 石橋 慶成 (徳北)
23. 手塚 煌 (科技)														58. 鹿島 颯人 (高専)
24. 岡村 翔太 (科技)														59. 林 祐斗 (高専)
25. 賀好 悠太 (城東)														60. 桃井 光陽 (科技)
26. 長瀬 佑大 (城東)														61. 大和 葵 (科技)
27. 村口 友悠 (科技)														62. 小田 結晴 (城内)
28. 古川 翔大 (城内)														63. 平野 颯志 (城内)
29. 日比野 結 (城内)														64. 宮本 涼太 (城東)
30. 有馬 晴彦 (鳴門)														65. 杉原 大斗 (城東)
31. 中澤 颯汰 (鳴門)														66. 森本 創士 (鳴門)
32. 村山 侑太 (城東)														67. 高橋 海斗 (鳴門)
33. 正木 悠介 (城東)														68. 岩井 柊 (徳市)
34. 先山 龍煌 (鳴門)														69. 富士 海邦 (徳市)
35. 岡 輝希 (鳴門)														70. 大石 敦士 (高専)
36. 妹尾 拓音 (徳北)														71. 森山 偉久 (高専)
37. 杉村 政彦 (徳北)														72. 原田 來晟 (徳市)
38. 松井 悠輝 (富西)														73. 小川 弘人 (徳市)
39. 中西 一路 (富西)														74. 松岡 里記 (城内)
40. 藪原 巧 (城内)														75. 土方 康太郎 (城内)
41. 小濱 将矢 (城内)														76. 久米川 時男 (科技)
42. 美馬 麟太郎 (城北)														77. 佐藤 陽南 (科技)
43. 山城 陸 (城北)														78. 吉村 祐人 (鳴門)
44. 姫田 昭典 (科技)														79. 川又 碧人 (鳴門)
45. 正木 遥翔 (科技)														80. 久米 穂高 (城東)
46. 森本 駿輔 (鳴門)														81. 藤川 大夢 (城東)
47. 青木 翔星 (鳴門)														82. 坂東 凌太郎 (海部)
48. 西森 諒 (城南)														83. 丸岡 悠希 (海部)
49. 大平 祐数 (城南)														84. 先田 航太郎 (城南)
50. 平島 崇司 (城南)														85. 北村 琥太郎 (城南)
51. 松本 悠史郎 (城南)														86. 大和 智久 (城東)
52. 山本 琉生 (科技)														87. 村田 春樹 (城東)
53. 多々野 怜 (科技)														88. 笠井 雄斗 (城北)
54. 泉 凱志 (名西)														89. 川原 歩 (城北)
55. 松井 文聖 (名西)														90. 和氣坂 周 (鳴門)
56. 真淵 瑛太 (城東)														91. 三浦 誠 (鳴門)
57. 佐伯 和真 (城東)														92. 坂本 怜央 (科技)
58. 玉井 團十郎 (城北)														93. 中山 佳明 (科技)
59. 清崎 暁生 (城北)														94. 澤田 樹輝 (城東)
60. 秋山 蒼太郎 (鳴門)														95. 岡本 昌之 (城東)
61. 田淵 大貴 (鳴門)														96. 中村 修吾 (徳北)
62. 芳村 弘紀 (城東)														97. 玉置 大悟 (徳北)
63. 富永 暖人 (城東)														98. 吉田 洽徳 (城南)
64. 高橋 真悟 (科技)														99. 宮地 哲平 (城南)
65. 久米川 大気 (科技)														100. 石田 修也 (城内)
66. 瀬山 尚輝 (城内)														101. 坂東 拓実 (城内)
67. 吉田 陽哉 (城内)														102. 村上 史竜 (徳市)
68. 久米 智之 (城南)														103. 湯浅 圭祐 (徳市)
69. 橋本 和磨 (城南)														

## 3位決定戦

35. 西森 諒 (城南)	8
49. 大平 祐数 (城南)	6
36. 平島 崇司 (城南)	
51. 松本 悠史郎 (城南)	6

# 女子ダブルス

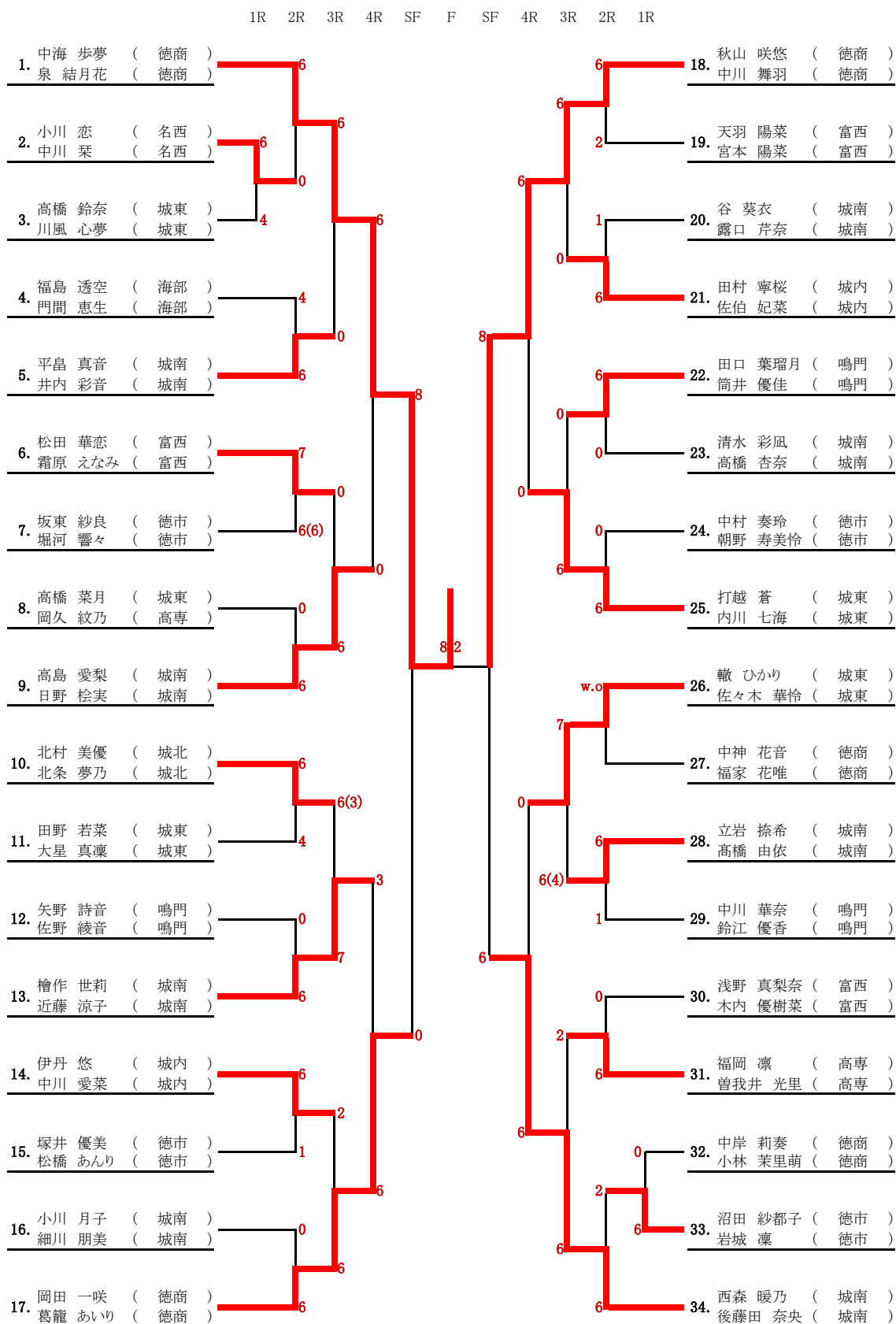

## 3位決定戦

