

令和3年度 徳島県高等学校総合体育大会テニス競技  
男子団体

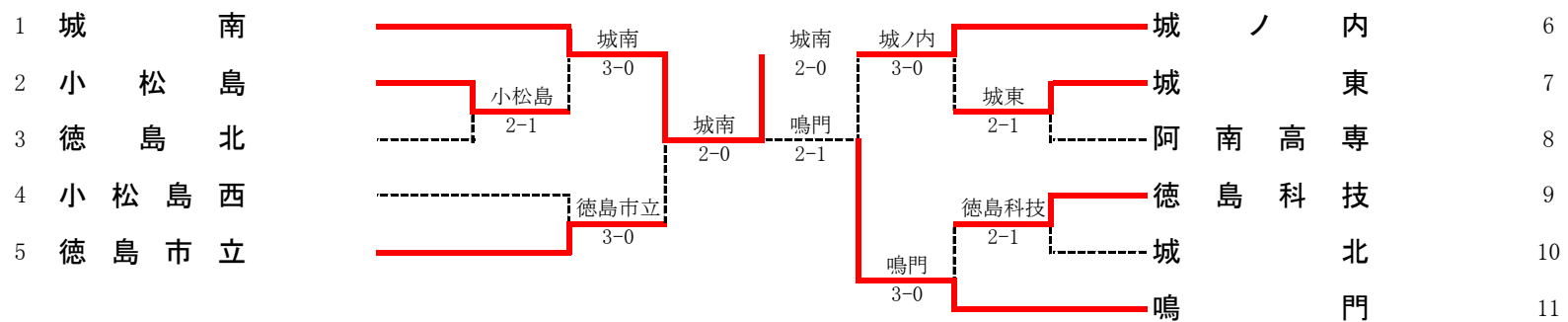

令和3年度 徳島県高等学校総合体育大会テニス競技  
女子団体

|   |      |         |      |     |     |         |      |    |   |
|---|------|---------|------|-----|-----|---------|------|----|---|
| 1 | 徳島商  | ———     | 徳島商  | 徳島商 | 城南  | ———     | 城    | 南  | 6 |
| 2 | 鳴門   | - - - - | 徳島北  | 徳島商 | 城南  | - - - - | 小松島西 | 7  |   |
| 3 | 徳島北  | ———     | 2-1  | 徳島商 | 城南  | ———     | 富岡西  | 8  |   |
| 4 | 城ノ内  | - - - - | 徳島市立 | 2-0 | 2-1 | - - - - | 城    | 9  |   |
| 5 | 徳島市立 | ———     | 3-0  | 2-0 | 城南  | ———     | 小松島  | 10 |   |
|   |      |         |      |     | 城東  | - - - - | 小松島  | 11 |   |
|   |      |         |      |     | 3-0 | ———     | 城    |    |   |

# 令和3年度 徳島県高等学校総合体育大会テニス競技

## 男子シングルス(本戦)

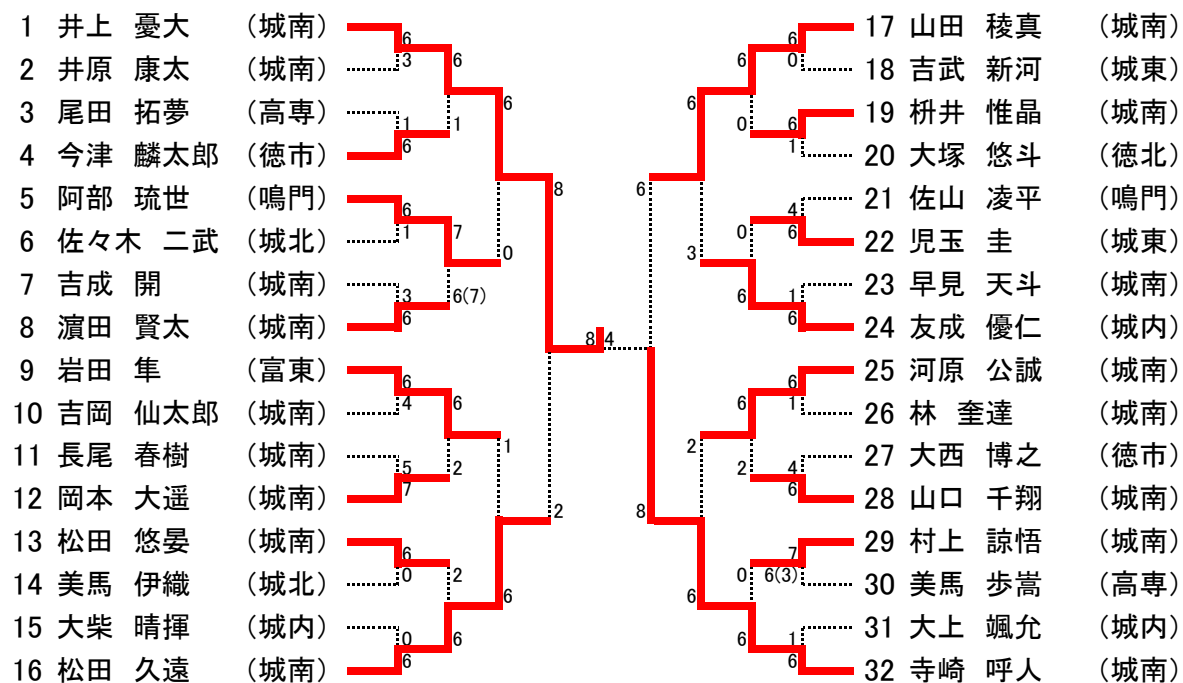

順位決定戦

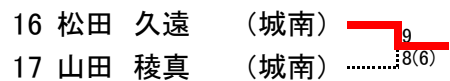

2位決定戦

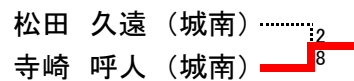

# 男子シングルス予選

1/2

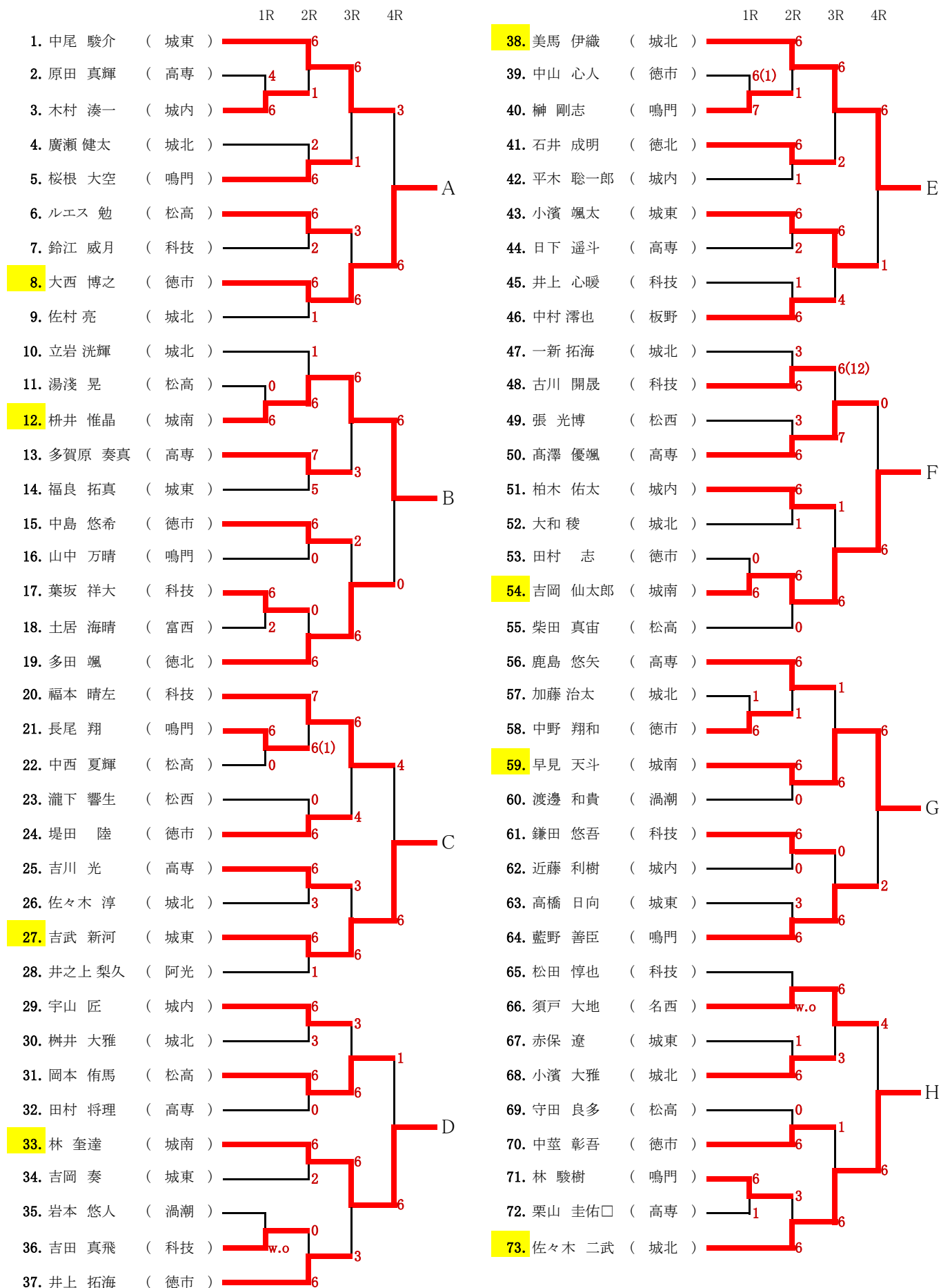

# 男子シングルス予選

2/2

|      |        | 1R     | 2R   | 3R | 4R |   |      | 1R     | 2R     | 3R   | 4R   |   |
|------|--------|--------|------|----|----|---|------|--------|--------|------|------|---|
| 74.  | 吉成 開   | ( 城南 ) | 6    | 6  |    |   | 111. | 大上 颯允  | ( 城内 ) | 6    | 6    |   |
| 75.  | 川原 温樹  | ( 松高 ) | 6    | 0  | 6  |   | 112. | 尾原 圭一郎 | ( 科技 ) | 6    | 1    | 6 |
| 76.  | 菅本 大智  | ( 科技 ) | 0    |    | 6  |   | 113. | 黒崎 優   | ( 松西 ) | 4    |      | 6 |
| 77.  | 宮本 大成  | ( 城北 ) | 6    | 1  |    |   | 114. | 表原 愛真  | ( 城東 ) | 6    | 1    |   |
| 78.  | 南 聡良   | ( 徳商 ) | 0    |    |    | I | 115. | 三島 桜介  | ( 松高 ) | 0    |      | M |
| 79.  | 吉田 幸介  | ( 鳴門 ) | 6(5) | 6  |    |   | 116. | 森本 陽斗  | ( 穴吹 ) | 6    | 2    |   |
| 80.  | 藤田 航英  | ( 徳市 ) | 7    | 0  |    |   | 117. | 川村 悠斗  | ( 城北 ) | 2    |      | 0 |
| 81.  | 廣田 仁   | ( 城東 ) |      | 3  |    |   | 118. | 西内 愛翔  | ( 渦潮 ) | 6    | 6    |   |
| 82.  | 中田 侑希  | ( 板野 ) | w.o  |    |    |   | 119. | 岩本 達   | ( 徳市 ) | 1    |      |   |
| 83.  | 宮崎 太志  | ( 城北 ) | 6    |    |    |   | 120. | 日野 一樹  | ( 城北 ) | 6    | 2    |   |
| 84.  | 日比野 航  | ( 城内 ) | 2    | 4  | 0  |   | 121. | 岡田 零音  | ( 徳北 ) | 3    |      |   |
| 85.  | 徳野 雄飛  | ( 城東 ) | 6    |    | 4  |   | 122. | 津野 秀治  | ( 徳市 ) | 1    | 6    | 6 |
| 86.  | 竹内 興之介 | ( 松高 ) | 6    | 6  |    |   | 123. | 美馬 歩嵩口 | ( 高専 ) | 6    |      | N |
| 87.  | 橋本 朋親  | ( 松西 ) | 4    |    |    | J | 124. | 山崎 怜伊  | ( 鳴門 ) | 5    | 2    |   |
| 88.  | 橋本 大河  | ( 科技 ) | 7    | 4  |    |   | 125. | 笹野 紘太郎 | ( 城東 ) |      |      | 0 |
| 89.  | 橋本 佳樹  | ( 名西 ) | 5    |    | 6  |   | 126. | 志摩 浩一  | ( 松高 ) | 6(3) | 6    |   |
| 90.  | 吉田 悠紀  | ( 徳市 ) | 6(8) | 2  |    |   | 127. | 松本 健太郎 | ( 城南 ) | 7    | 2RET |   |
| 91.  | 小川 悠   | ( 城北 ) | 7    | 6  |    |   | 128. | 植木 遥斗  | ( 科技 ) | 3    |      |   |
| 92.  | 尾田 拓夢  | ( 高専 ) | 6    |    |    |   | 129. | 浦 大輝   | ( 高専 ) | 6    | 6    |   |
| 93.  | 山本 将暉  | ( 科技 ) | 0    |    |    |   | 130. | 濱井 雄大  | ( 科技 ) | 6(5) | 1    | 6 |
| 94.  | 井原 康太  | ( 城南 ) | 6    | 6  |    |   | 131. | 手塚 祐希  | ( 城内 ) | 7    |      | 2 |
| 95.  | 平石 雅人  | ( 城内 ) | 0    |    | 6  |   | 132. | 亀井 翔吾  | ( 松西 ) | 2    | 2    |   |
| 96.  | 鈴江 和也  | ( 鳴門 ) | 6    | 0  |    |   | 133. | 寶 一步   | ( 松高 ) | 6    |      | O |
| 97.  | 原 京吾   | ( 城北 ) | 0    |    |    | K | 134. | 吉本 碧郁  | ( 徳市 ) | 4    | 1    |   |
| 98.  | 崎水流 崇  | ( 松高 ) | 6    | 6  |    |   | 135. | 近藤 祐希  | ( 城北 ) | 6    |      | 6 |
| 99.  | 北野 敦己  | ( 高専 ) | 1    |    | 0  |   | 136. | 遠藤 知希  | ( 徳北 ) | 6    | 0    |   |
| 100. | 齋藤 遼   | ( 城東 ) | 7    | 3  |    |   | 137. | 湯下 晃聖  | ( 城東 ) | 4    | 6    |   |
| 101. | 野口 知磨  | ( 徳市 ) | 5    |    |    |   | 138. | 長尾 春樹  | ( 城南 ) | 6    |      |   |
| 102. | 細川 侑真  | ( 城東 ) |      | 1  |    |   | 139. | 谷 麻寿来  | ( 鳴門 ) | 4    | 6    |   |
| 103. | 石田 絢也  | ( 高専 ) | w.o  |    | 0  |   | 140. | 酒井 礼央  | ( 城北 ) | 6    |      | 4 |
| 104. | 小島 寛貴  | ( 阿光 ) | 6    | 6  |    |   | 141. | 岡田 稜央  | ( 富西 ) | 6    | 2    |   |
| 105. | 藤井 佑   | ( 徳北 ) | 0    |    |    | L | 142. | 鈴木 龍成  | ( 城内 ) | 3    |      |   |
| 106. | 和田 真聖  | ( 科技 ) | 6    |    |    |   | 143. | 竹谷 太希  | ( 板野 ) | 0    | 1    |   |
| 107. | 宮内 優成  | ( 渦潮 ) | 0    | 2  |    |   | 144. | 前川 颯太  | ( 徳市 ) | 6    | 6    |   |
| 108. | 大柴 晴揮  | ( 城内 ) | 6    |    | 6  |   | 145. | 田中 悠貴  | ( 科技 ) | 6    |      | 6 |
| 109. | 坂井 航太  | ( 徳市 ) | 0    | 6  |    |   | 146. | 田中 颯月  | ( 高専 ) | 0    | 6(4) | 6 |
| 110. | 楠本 祐一郎 | ( 城北 ) | 0    |    |    |   | 147. | 児玉 圭   | ( 城東 ) | 7    |      |   |

令和3年度 徳島県高等学校総合体育大会テニス競技

男子ダブルス本戦

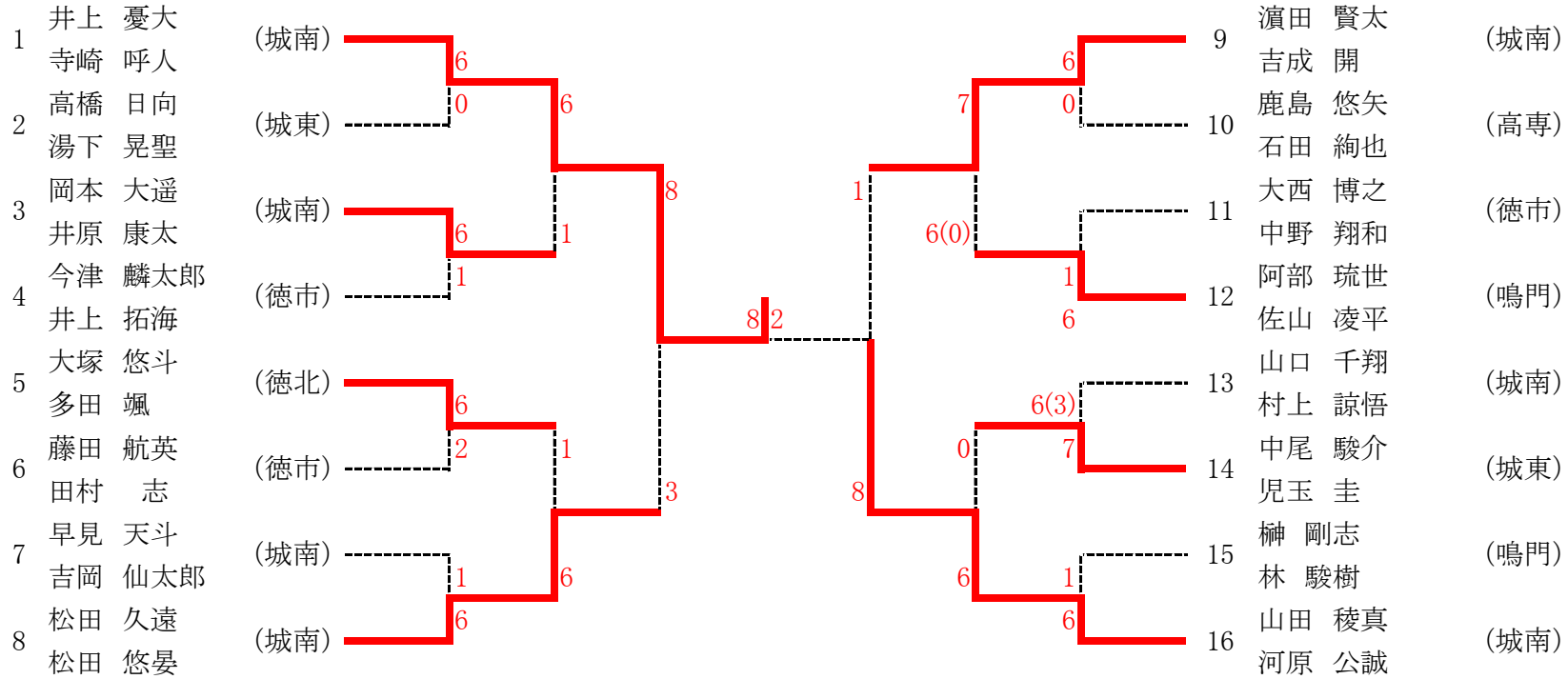

3位決定戦

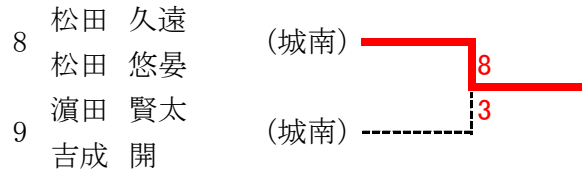

# 男子ダブルス予選

1/2

|     |               | 1R | 2R | 3R | 4R |  |
|-----|---------------|----|----|----|----|--|
| 1.  | 中尾 駿介 ( 城東 )  |    |    |    |    |  |
|     | 児玉 圭 ( 城東 )   |    |    |    |    |  |
| 2.  | 栞井 惟晶 ( 城南 )  |    |    |    |    |  |
|     | 松本 健太郎 ( 城南 ) |    |    |    |    |  |
| 3.  | 谷 麻寿来 ( 鳴門 )  |    |    |    |    |  |
|     | 藍野 善臣 ( 鳴門 )  |    |    |    |    |  |
| 4.  | 植木 遥斗 ( 科技 )  |    |    |    |    |  |
|     | 山本 将暉 ( 科技 )  |    |    |    |    |  |
| 5.  | 志摩 浩一 ( 松高 )  |    |    |    |    |  |
|     | 中西 夏輝 ( 松高 )  |    |    |    |    |  |
| 6.  | 岩本 達 ( 徳市 )   |    |    |    |    |  |
|     | 前川 颯太 ( 徳市 )  |    |    |    |    |  |
| 7.  | 栞井 大雅 ( 城北 )  |    |    |    |    |  |
|     | 立岩 洸輝 ( 城北 )  |    |    |    |    |  |
| 8.  | 須戸 大地 ( 名西 )  |    |    |    |    |  |
|     | 橋本 佳樹 ( 名西 )  |    |    |    |    |  |
| 9.  | 亀井 翔吾 ( 松西 )  |    |    |    |    |  |
|     | 片山 隼斗 ( 松西 )  |    |    |    |    |  |
| 10. | 古川 開晟 ( 科技 )  |    |    |    |    |  |
|     | 和田 真聖 ( 科技 )  |    |    |    |    |  |
| 11. | 中山 心人 ( 徳市 )  |    |    |    |    |  |
|     | 野口 知磨 ( 徳市 )  |    |    |    |    |  |
| 12. | 表原 愛真 ( 城東 )  |    |    |    |    |  |
|     | 吉岡 奏 ( 城東 )   |    |    |    |    |  |
| 13. | 宮崎 太志 ( 城北 )  |    |    |    |    |  |
|     | 大和 稜 ( 城北 )   |    |    |    |    |  |
| 14. | 桜根 大空 ( 鳴門 )  |    |    |    |    |  |
|     | 山中 万晴 ( 鳴門 )  |    |    |    |    |  |
| 15. | 小川 悠 ( 城北 )   |    |    |    |    |  |
|     | 小濱 大雅 ( 城北 )  |    |    |    |    |  |
| 16. | 鈴木 龍成 ( 城内 )  |    |    |    |    |  |
|     | 平石 雅人 ( 城内 )  |    |    |    |    |  |
| 17. | 鹿島 悠矢 ( 高専 )  |    |    |    |    |  |
|     | 石田 絢也 ( 高専 )  |    |    |    |    |  |
| 18. | 藤田 航英 ( 徳市 )  |    |    |    |    |  |
|     | 田村 志 ( 徳市 )   |    |    |    |    |  |
| 19. | 守田 良多 ( 松高 )  |    |    |    |    |  |
|     | 湯浅 晃 ( 松高 )   |    |    |    |    |  |
| 20. | 北野 敦己 ( 高専 )  |    |    |    |    |  |
|     | 日下 遥斗 ( 高専 )  |    |    |    |    |  |
| 21. | 鈴江 威月 ( 科技 )  |    |    |    |    |  |
|     | 吉田 真飛 ( 科技 )  |    |    |    |    |  |
| 22. | 原 京吾 ( 城北 )   |    |    |    |    |  |
|     | 廣瀬 健太 ( 城北 )  |    |    |    |    |  |
| 23. | 手塚 祐希 ( 城北 )  |    |    |    |    |  |
|     | 大柴 晴揮 ( 城内 )  |    |    |    |    |  |
| 24. | 福良 拓真 ( 城東 )  |    |    |    |    |  |
|     | 赤保 遼 ( 城東 )   |    |    |    |    |  |
| 25. | 張 光博 ( 松西 )   |    |    |    |    |  |
|     | 瀧下 響生 ( 松西 )  |    |    |    |    |  |
| 26. | 田中 悠貴 ( 科技 )  |    |    |    |    |  |
|     | 菅本 大智 ( 科技 )  |    |    |    |    |  |
| 27. | 鈴江 和也 ( 鳴門 )  |    |    |    |    |  |
|     | 山崎 怜伊 ( 鳴門 )  |    |    |    |    |  |
| 28. | 大上 颯允 ( 城内 )  |    |    |    |    |  |
|     | 柏木 佑太 ( 城内 )  |    |    |    |    |  |
| 29. | 藤井 佑 ( 徳北 )   |    |    |    |    |  |
|     | 遠藤 知希 ( 徳北 )  |    |    |    |    |  |
| 30. | 吉武 新河 ( 城東 )  |    |    |    |    |  |
|     | 小濱 颯太 ( 城東 )  |    |    |    |    |  |
| 31. | 大西 博之 ( 徳市 )  |    |    |    |    |  |
|     | 中野 翔和 ( 徳市 )  |    |    |    |    |  |
| 32. | 林 奎達 ( 城南 )   |    |    |    |    |  |
|     | 長尾 春樹 ( 城南 )  |    |    |    |    |  |
| 33. | 美馬 伊織 ( 城北 )  |    |    |    |    |  |
|     | 佐々木 淳 ( 城北 )  |    |    |    |    |  |

# 男子ダブルス予選

2/2

|     |               | 1R | 2R   | 3R | 4R | 5R |
|-----|---------------|----|------|----|----|----|
| 34. | 佐々木 二武 ( 城北 ) |    | 6    |    |    |    |
|     | 楠本 祐一郎 ( 城北 ) |    |      | 2  |    |    |
| 35. | 寶 一步 ( 松高 )   |    | 3    |    |    |    |
|     | 川原 温樹 ( 松高 )  |    |      |    | 6  |    |
| 36. | 細川 侑真 ( 城東 )  |    |      | 6  |    |    |
|     | 廣田 仁 ( 城東 )   |    |      |    |    |    |
| 37. | 早見 天斗 ( 城南 )  |    | w.o  |    |    |    |
|     | 吉岡 仙太郎 ( 城南 ) |    |      |    |    | E  |
| 38. | 吉本 碧郁 ( 徳市 )  |    | 1    |    |    |    |
|     | 中莖 彰吾 ( 徳市 )  |    |      | 3  |    |    |
| 39. | 橋本 大河 ( 科技 )  |    | 6    |    |    |    |
|     | 福本 晴左 ( 科技 )  |    |      |    | 4  |    |
| 40. | 美馬 歩嵩□ ( 高専 ) |    | 6    |    |    |    |
|     | 浦 大輝 ( 高専 )   |    |      | 6  |    |    |
| 41. | 日比野 航 ( 城内 )  |    | 2    |    |    |    |
|     | 宇山 匠 ( 城内 )   |    |      |    |    |    |
| 42. | 榊 剛志 ( 鳴門 )   |    | 6    |    |    |    |
|     | 林 駿樹 ( 鳴門 )   |    |      | 6  |    |    |
| 43. | 川村 悠斗 ( 城北 )  |    | 1    |    |    |    |
|     | 佐村 亮 ( 城北 )   |    |      |    | 7  |    |
| 44. | 吉田 悠紀 ( 徳市 )  |    | 6    |    |    |    |
|     | 中島 悠希 ( 徳市 )  |    |      | 4  |    |    |
| 45. | 笹野 紘太郎 ( 城東 ) |    | 1    |    |    |    |
|     | 南 聡良 ( 徳商 )   |    |      |    |    | F  |
| 46. | 小島 寛真 ( 阿光 )  |    | 7    |    |    |    |
|     | 井之上 梨久 ( 阿光 ) |    |      | 4  |    |    |
| 47. | 一新 拓海 ( 城北 )  |    | 6(1) |    |    |    |
|     | 宮本 大成 ( 城北 )  |    |      |    | 5  |    |
| 48. | 尾原 圭一郎 ( 科技 ) |    | 5    |    |    |    |
|     | 井上 心暖 ( 科技 )  |    |      | 6  |    |    |
| 49. | 崎水流 崇 ( 松高 )  |    | 7    |    |    |    |
|     | 岡本 侑馬 ( 松高 )  |    |      |    |    |    |
| 50. | 多賀原 奏真 ( 高専 ) |    | 2    |    |    |    |
|     | 吉川 光 ( 高専 )   |    |      | 2  |    |    |
| 51. | ルエス 勉 ( 松高 )  |    | 6    |    |    |    |
|     | 柴田 真宙 ( 松高 )  |    |      |    | 6  |    |
| 52. | 高橋 日向 ( 城東 )  |    | 6    |    |    |    |
|     | 湯下 晃聖 ( 城東 )  |    |      | 6  |    |    |
| 53. | 黒崎 優 ( 松西 )   |    | 2    |    |    |    |
|     | 橋本 朋親 ( 松西 )  |    |      |    |    | G  |
| 54. | 日野 一樹 ( 城北 )  |    | 6    |    |    |    |
|     | 酒井 礼央 ( 城北 )  |    |      | 6  |    |    |
| 55. | 長尾 翔 ( 鳴門 )   |    | 3    |    |    |    |
|     | 吉田 幸介 ( 鳴門 )  |    |      |    | 3  |    |
| 56. | 岡田 稜央 ( 富西 )  |    | 4    |    |    |    |
|     | 土居 海晴 ( 富西 )  |    |      | 2  |    |    |
| 57. | 鎌田 悠吾 ( 科技 )  |    | 6    |    |    |    |
|     | 濱井 雄大 ( 科技 )  |    |      |    |    |    |
| 58. | 齋藤 遼 ( 城東 )   |    | 5    |    |    |    |
|     | 徳野 雄飛 ( 城東 )  |    |      | 7  |    |    |
| 59. | 近藤 祐希 ( 城北 )  |    | 7    |    |    |    |
|     | 加藤 治太 ( 城北 )  |    |      |    | 0  |    |
| 60. | 津野 秀治 ( 徳市 )  |    | w.o  |    |    |    |
|     | 堤田 陸 ( 徳市 )   |    |      | 5  |    |    |
| 61. | 松田 惇也 ( 科技 )  |    |      |    |    |    |
|     | 葉坂 祥大 ( 科技 )  |    |      |    |    | H  |
| 62. | 竹内 興之介 ( 松高 ) |    | 6    |    |    |    |
|     | 三島 桜介 ( 松高 )  |    |      | 0  |    |    |
| 63. | 岡田 零音 ( 徳北 )  |    | 4    |    |    |    |
|     | 石井 成明 ( 徳北 )  |    |      |    | 6  |    |
| 64. | 平木 聡一郎 ( 城内 ) |    | 2    |    |    |    |
|     | 近藤 利樹 ( 城内 )  |    |      | 0  |    |    |
| 65. | 渡邊 和貴 ( 渦潮 )  |    | 6    |    |    |    |
|     | 西内 愛翔 ( 渦潮 )  |    |      | 6  |    |    |
| 66. | 岡本 大遥 ( 城南 )  |    | 6    |    |    |    |
|     | 井原 康太 ( 城南 )  |    |      |    |    |    |



# 令和3年度 徳島県高等学校総合体育大会テニス競技 女子シングルス(本戦)

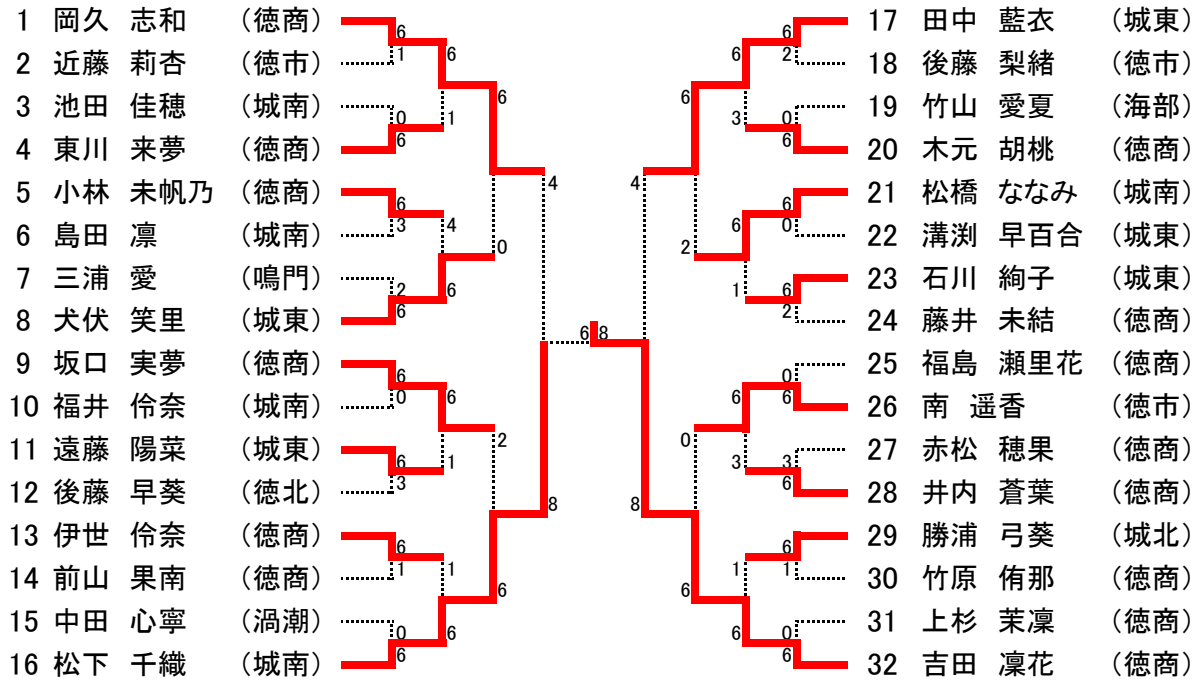

### 3位決定戦



## 女子シングルス予選

|                  | 1R  | 2R | 3R |   |                 | 1R  | 2R  | 3R |   |
|------------------|-----|----|----|---|-----------------|-----|-----|----|---|
| 1. 天岡 凜 (松高)     | 6   | 6  | 6  | A | 40. 青木 美祐 (松高)  | 6   | 6   | 6  | I |
| 2. 山橋 清花 (城南)    | 6   | 0  | 6  |   | 41. 船本 紗恵 (徳商)  | 2   | 1   | 2  |   |
| 3. 鴻池 美杏 (城北)    | 2   |    |    |   | 42. 金岡 亜依 (鳴門)  | 6   |     |    |   |
| 4. 宇津 和奏 (高専)    | 6   |    | 4  |   | 43. 島田 凜 (城南)   | 6   |     | 6  |   |
| 5. 上田 真優花 (鳴門)   | 0   |    |    |   | 44. 湯浅 希咲口 (富西) | 0   |     |    |   |
| 6. 石川 絢子 (城東)    | 7   | 6  |    | B | 45. 稲井 有紗 (徳市)  | 6   | 0   |    | J |
| 7. 橋本 春佳 (徳市)    | 5   |    |    |   | 46. 野崎 遥菜 (城北)  | 1   |     |    |   |
| 8. 竹内 彩 (城南)     | 0   |    | 4  |   | 47. 大平 美和 (城内)  | 6   | 1   |    |   |
| 9. 村上夏璃奈 (徳商)    | 6   |    |    |   | 48. 鈴木 紗妃 (城南)  | 0   | 6   |    |   |
| 10. 今井 夢結 (城南)   | 7   |    |    |   | 49. 竹山 愛夏口 (海部) | 6   |     |    |   |
| 11. 佐賀 桃子 (城内)   | 5   | 2  |    | C | 50. 前山 果南 (徳商)  | 6   |     |    | K |
| 12. 西川 佳秀 (鳴門)   | 7   | 5  |    |   | 51. 林 菜々依 (城南)  | 6   | 6   |    |   |
| 13. 竹原 侑那 (徳商)   | 6   | 6  |    |   | 52. 山田 楓子 (城内)  | 0   |     |    |   |
| 14. 河合 星凜奈 (松西)  | 3   |    |    |   | 53. 藤田 愛 (富西)   | 1   | 0   |    |   |
| 15. 池田 佳徳 (城南)   | 6   |    |    |   | 54. 大野 琴音 (鳴門)  | 6   |     |    |   |
| 16. 山田 希栞 (富西)   | 3   | 0  |    | D | 55. 宮城 叶恵 (徳北)  |     | 7   |    | L |
| 17. 吉田 彩花 (松高)   | 0   | 3  |    |   | 56. 近藤 莉杏 (徳市)  | w.o |     |    |   |
| 18. 村澤 紬衣 (城東)   | 6   | 6  |    |   | 57. 木村 美月 (城南)  | 2   | 7   |    |   |
| 19. 南 遥香 (徳市)    | 6   |    |    |   | 58. 一楽 ひより (松西) | 6   | 5   |    |   |
| 20. 中田 心寧 (渦潮)   | 6   |    |    |   | 59. 宮本 碧海 (城東)  |     | 5   |    |   |
| 21. 村上 亜美 (松高)   | 4   | 2  |    | E | 60. 英 心結 (城南)   | 3   |     |    | M |
| 22. 中原 奈々 (徳商)   | 6   |    |    |   | 61. 大西 咲楽 (松高)  | 4   | 1   |    |   |
| 23. 西浦 志和 (城東)   | 0   | 4  |    |   | 62. 高鶴 結 (富西)   | 6   | 6   |    |   |
| 24. 石井 莓花 (城南)   | 6   |    |    |   | 63. 宮内 優衣 (高専)  | 4   | 6   |    |   |
| 25. 河野 はるか (松西)  | 6   |    |    |   | 64. 上杉 茉凜 (徳商)  | 6   |     |    |   |
| 26. 田村 瑠璃 (城北)   | 1   | 2  |    | F | 65. 溝渕 早百合 (城東) | 6   | 6   |    | N |
| 27. 糸林 莉彩 (富西)   |     | 2  |    |   | 66. 近藤 日和 (徳市)  | 2   |     |    |   |
| 28. 大星 日菜 (城南)   | w.o | 6  |    |   | 67. 福田 木乃花 (城南) | 6   | w.o |    |   |
| 29. 三浦 愛 (鳴門)    | 6   |    |    |   | 68. 米谷 美咲 (渦潮)  | 4   | 1   |    |   |
| 30. 福井 伶奈 (城南)   | 6   |    |    |   | 69. 高田 真実 (徳北)  |     |     |    |   |
| 31. 秋田 恵里 (城内)   | 6   | 1  |    | G | 70. 井内 梨緒 (松高)  | 6   |     |    | O |
| 32. 岡本 歩乃歌 (徳商)  | 0   |    |    |   | 71. 久米 彩香 (城南)  | 4   | 4   |    |   |
| 33. 中西 綾華 (松高)   | 6   | 3  |    |   | 72. 田村 美紅 (城東)  | 6   | 2   |    |   |
| 34. 西内 愛友佳 (徳北)  | 2   |    |    |   | 73. 赤松 穂果 (徳商)  | 6   | 6   |    |   |
| 35. 西田 莓誉 (富西)   | 6   |    |    |   | 74. 川野 真弥 (城内)  | 2   |     |    |   |
| 36. 三田 このは口 (板野) | 2   | 0  |    | H | 75. 丸岡 彩絵 (城北)  | 6   | 0   |    | P |
| 37. 坂本 采瞳 (徳市)   | 6   |    |    |   | 76. 山本 美子 (城南)  | 2   |     |    |   |
| 38. 角谷 愛未 (城南)   | 3   | 1  |    |   | 77. 山添 優希 (富西)  |     | 0   |    |   |
| 39. 遠藤 陽菜 (城東)   | 6   | 6  |    |   | 78. 志内 花 (鳴門)   | w.o | 6   |    |   |
|                  |     |    |    |   | 79. 後藤 梨緒 (徳市)  | 6   |     |    |   |

令和3年度 徳島県高等学校総合体育大会テニス競技

女子ダブルス本戦

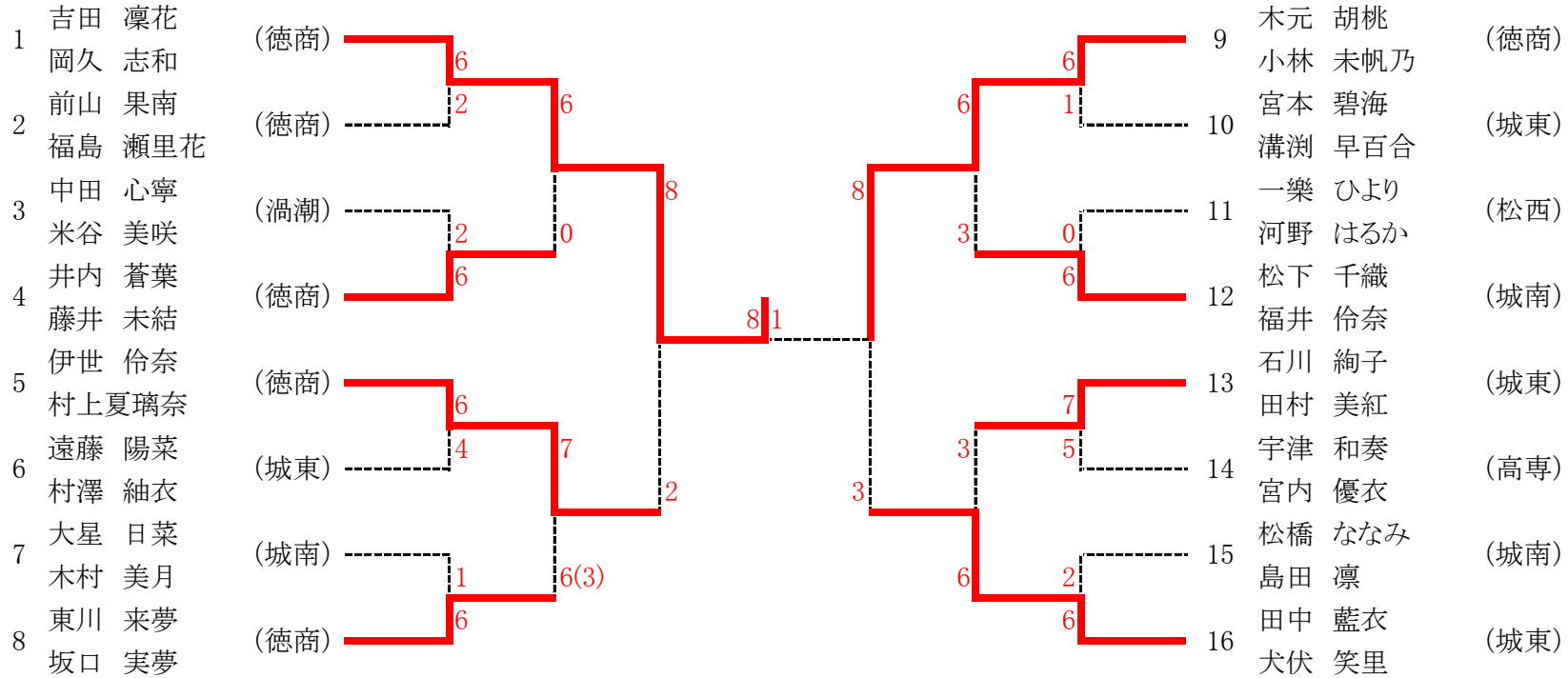

3位決定戦

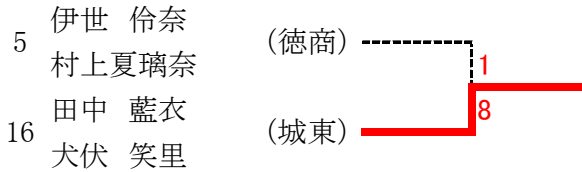

## 女子ダブルス予選

|                 | 1R | 2R   | 3R   |   |
|-----------------|----|------|------|---|
| 1. 後藤 梨緒 (徳市)   |    | 6    |      | A |
| 橋本 春佳 (徳市)      |    |      | 2    |   |
| 2. 鈴木 紗妃 (城南)   | 0  |      | 3    | B |
| 竹内 彩 (城南)       |    | 3    |      |   |
| 3. 高鶴 結 (富西)    | 6  |      |      | C |
| 西田 苺誉 (富西)      |    | 6    |      |   |
| 4. 宇津 和奏 (高専)   |    | 7    | 6    | D |
| 宮内 優衣 (高専)      |    |      | 6(2) |   |
| 5. 上杉 茉凜 (徳商)   |    | 6(2) |      | E |
| 船本 紗恵 (徳商)      |    |      | w.o  |   |
| 6. 勝浦 弓葵 (城北)   |    | w.o  | 5    | F |
| 野崎 遥菜 (城北)      |    |      |      |   |
| 7. bye ( )      |    |      |      | G |
| bye ( )         |    |      |      |   |
| 8. 後藤 早葵 (徳北)   |    |      | 7    | H |
| 高田 真実 (徳北)      |    |      | w.o  |   |
| 9. 大星 日菜 (城南)   |    |      |      | I |
| 木村 美月 (城南)      |    |      | 6    |   |
| 10. 前山 果南 (徳商)  |    | 6    |      | J |
| 福島 瀨里花 (徳商)     |    |      | 2    |   |
| 11. 林 菜々依 (城南)  | 0  |      | 6    | K |
| 福田 木乃花 (城南)     |    | 2    |      |   |
| 12. 青木 美祐 (松高)  | 6  |      |      | L |
| 吉田 彩花 (松高)      |    | 6    |      |   |
| 13. 河合 星凜奈 (松西) |    | 7    | 1    | M |
| 青田 姫乃 (松西)      |    |      | 5    |   |
| 14. 坂本 結菜 (徳北)  |    | 5    |      | N |
| 織田 遥 (徳北)       |    |      |      |   |
| 15. 藤田 愛 (富西)   |    | 0    |      | O |
| 山田 希栞 (富西)      |    |      | 7    |   |
| 16. 宮本 碧海 (城東)  |    | 6    |      | P |
| 溝渕 早百合 (城東)     |    |      | 6    |   |
| 17. 秋田 恵里 (城内)  | 4  |      |      | Q |
| 佐賀 桃子 (城内)      |    | 6    |      |   |
| 18. 石井 苺花 (城南)  | 6  |      | 6(5) | R |
| 英 心結 (城南)       |    | 6    |      |   |
| 19. 志内 花 (鳴門)   |    |      | 4    | S |
| 三浦 愛 (鳴門)       |    |      |      |   |

|                 | 1R | 2R   | 3R   |    |
|-----------------|----|------|------|----|
| 20. 南 遥香 (徳市)   |    | 6    |      | T  |
| 稲井 有紗 (徳市)      |    |      | 3    |    |
| 21. 山本 美子 (城南)  | 3  |      | 4    | U  |
| 久米 彩香 (城南)      |    | 6    |      |    |
| 22. 大野 琴音 (鳴門)  |    | 6    |      | V  |
| 金岡 亜依 (鳴門)      |    |      | 0    |    |
| 23. 中田 心寧 (渦潮)  |    | 6    | 6    | W  |
| 米谷 美咲 (渦潮)      |    |      | 6    |    |
| 24. 糸林 莉彩 (富西)  |    | 0    |      | X  |
| 山添 優希 (富西)      |    |      | 2    |    |
| 25. 山橋 清花 (城南)  |    | 0    |      | Y  |
| 角谷 愛未 (城南)      |    |      | 6    |    |
| 26. 村上 亜美 (松高)  |    | 6    |      | Z  |
| 大西 咲楽 (松高)      |    |      | 6    |    |
| 27. 岡本 歩乃歌 (徳商) | 6  |      | 0    | AA |
| 赤松 穂果 (徳商)      |    | 1    |      |    |
| 28. 大平 美和 (城内)  |    | 1    | 6    | AB |
| 川野 真弥 (城内)      |    |      | 6    |    |
| 29. 遠藤 陽菜 (城東)  |    | 6    |      | AC |
| 村澤 紬衣 (城東)      |    |      | 6    |    |
| 30. 松橋 ななみ (城南) |    | 6    |      | AD |
| 島田 凜 (城南)       |    |      | 6(3) |    |
| 31. 丸岡 彩絵 (城北)  |    | 6(3) | 1    | AE |
| 田村 瑠璃 (城北)      |    |      | 7    |    |
| 32. 上田 真優花 (鳴門) |    | 7    |      | AF |
| 西川 佳秀 (鳴門)      |    |      | 1    |    |
| 33. 西浦 志和 (城東)  |    | 1    | 3    | AG |
| 鴻池 美杏 (城北)      |    |      | 6    |    |
| 34. 宮城 叶恵 (徳北)  |    | 6    |      | AH |
| 西内 愛友佳 (徳北)     |    |      | 2    |    |
| 35. 今井 夢結 (城南)  |    | 2    |      | AI |
| 池田 佳穂 (城南)      |    |      | 6    |    |
| 36. 一楽 ひより (松西) |    | 6    |      | AJ |
| 河野 はるか (松西)     |    |      | 4    |    |
| 37. 竹原 侑那 (徳商)  |    | 4    | 6    | AK |
| 中原 奈々 (徳商)      |    |      | 6    |    |
| 38. 中西 綾華 (松高)  |    | 6    | 3    | AL |
| 井内 梨緒 (松高)      |    |      | 4    |    |
| 39. 坂本 采瞳 (徳市)  |    |      |      | AM |
| 近藤 日和 (徳市)      |    |      |      |    |

優秀選手賞

男子:寺崎 呼人(城南)

女子:岡久 志和(徳商)