

### 女子シングルス予選

	1R	2R	3R	
1. 一楽 ひより (松西)		0		A
2. 中川 舞羽 (徳商)	6	6		
3. 山本 美子 (城南)	0	6		
4. 川野 真弥 (城内)	6	0		
5. 坂本 結菜 (徳北)	2			
6. 塚井 優美 (徳市)	1	2		B
7. 近藤 涼子 (城南)	6			
8. 糸林 莉彩 (富西)	1	6		
9. 大西 咲楽 (松高)	6			
10. 大野 琴音 (鳴門)	3			C
11. 樋上 凜 (松高)	0	6		
12. 打越 蒼 (城東)	6	6		
13. 浅野 真梨奈 (富西)	2	0		
14. 今井 夢結 (城南)	6			
15. 亀代 実来 (徳市)	0	6		D
16. 泉 結月花 (徳商)	6			
17. 増田 恋春 (徳北)	0	6		
18. 岡久 紋乃 (高専)	6	6	1	
19. 角谷 愛未 (城南)	0			
20. 三浦 愛 (鳴門)		w.o		E
21. 新見 望乃 (徳商)		6		
22. 湯浅 希咲 (富西)				
23. 林 菜々依 (城南)	1	1		F
24. 酒井 凜 (松高)	6			
25. 石井 莓花 (城南)	6	6		G
26. 宮城 叶恵 (徳北)	0			
27. 稲井 有紗 (徳市)	0	2		
28. 西浦 志和 (城東)	6			
29. 岡本 歩乃歌 (徳商)		w.o		H
30. 田村 愛実 (城北)		6		
31. 織田 遥 (徳北)	2	2		
32. 久米 彩香 (城南)	6			
33. 岡田 一咲 (徳商)	6	6		
34. 藤原 琉奈 (鳴門)	0			
35. 山橋 清花 (城南)	3	6		
36. 宮本 碧海 (城東)	6	0		
37. 西田 莓誉 (富西)	2			

	1R	2R	3R	
38. 中原 奈々 (徳商)		6		I
39. 宇津 和奏 (高専)	3	3	6	
40. 宮本 陽菜 (富西)	6			
41. 日野 桜実 (城南)	6	2		J
42. 高田 真実 (徳北)	1			
43. 内川 七海 (城東)	6	2		K
44. 村上 亜美 (松高)	4			
45. 金岡 亜依 (鳴門)	6	6		
46. 鈴木 紗妃 (城南)	1			
47. 豊島 百葉 (鳴門)	4	1		L
48. 福田 木乃花 (城南)	6			
49. 山添 優希 (富西)	6	6		M
50. 北村 ひなた (徳市)	2			
51. 山田 楓子 (城内)	0	1		
52. 松原 爽葉 (松高)	6			N
53. 葛籠 あいり (徳商)	2	5		
54. 林 真央 (城東)	6	6		
55. 英 心結 (城南)		5 ret		
56. 村上 夏璃奈 (徳商)	6	6		O
57. 小林 きおら (徳市)	3	1		
58. 西川 佳秀 (鳴門)	6			
59. 高島 愛梨 (城南)	6	1		P
60. 田野 陽菜 (高専)	0			
61. 西内 愛友佳 (徳北)	7	1		Q
62. 山田 希葉 (富西)	6(5)			
63. 福本 清乃 (城東)	1	6		
64. 竹内 彩 (城南)	6			
65. 上田 真優花 (鳴門)	6	2		R
66. 藤田 愛 (富西)	2			
67. 松下 楓華 (城東)	0	6		
68. 後藤田 奈央 (城南)	6			
69. 田中 咲羽 (松高)	3	2		
70. 池田 佳穂 (城南)	6			
71. 樋口 吹羽 (渦潮)	1	1		
72. 近藤 莉杏 (徳市)	6	6		
73. 船本 紗恵 (徳商)	6			

男子シングルス予選

1/2

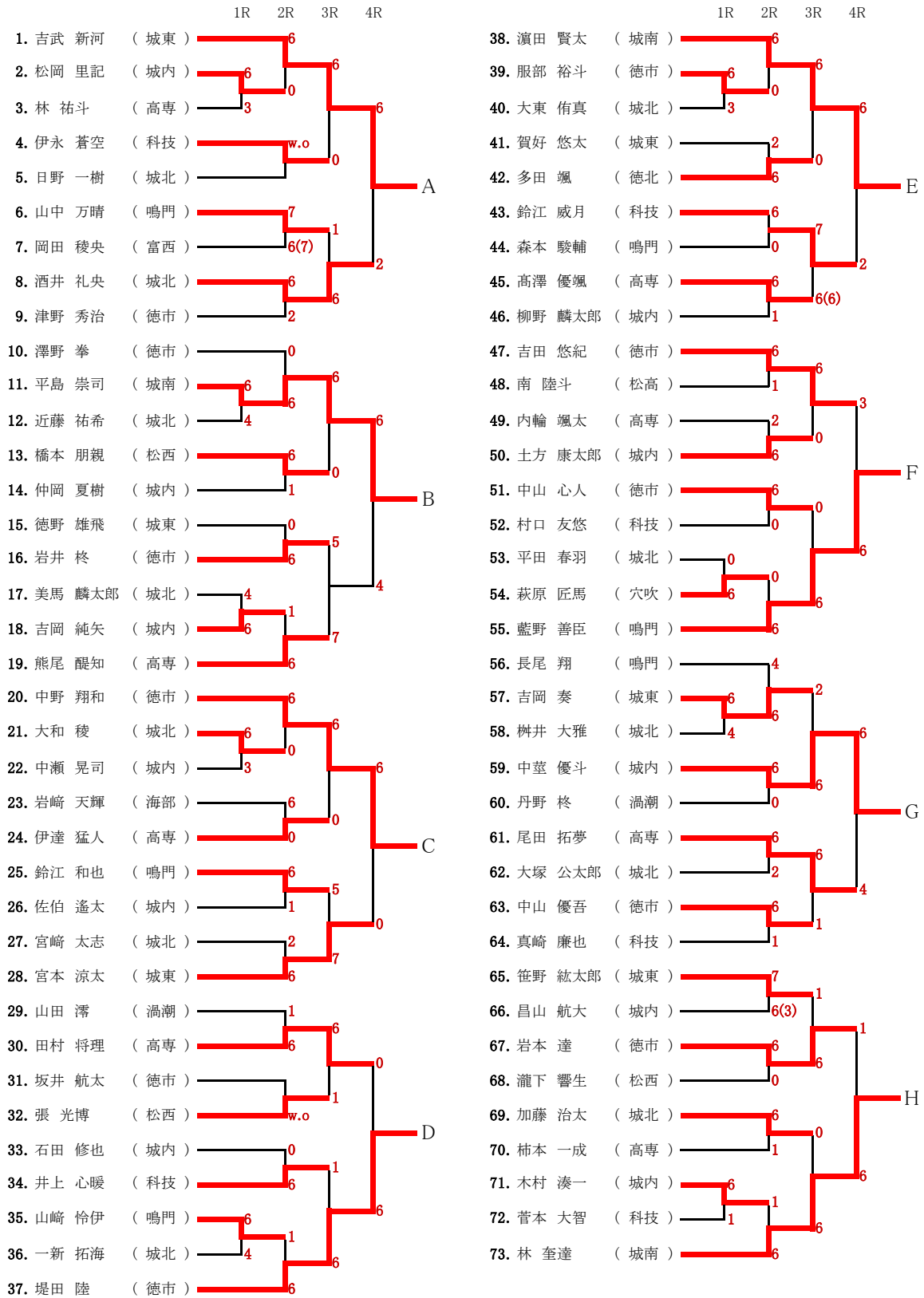

### 男子シングルス予選

2/2

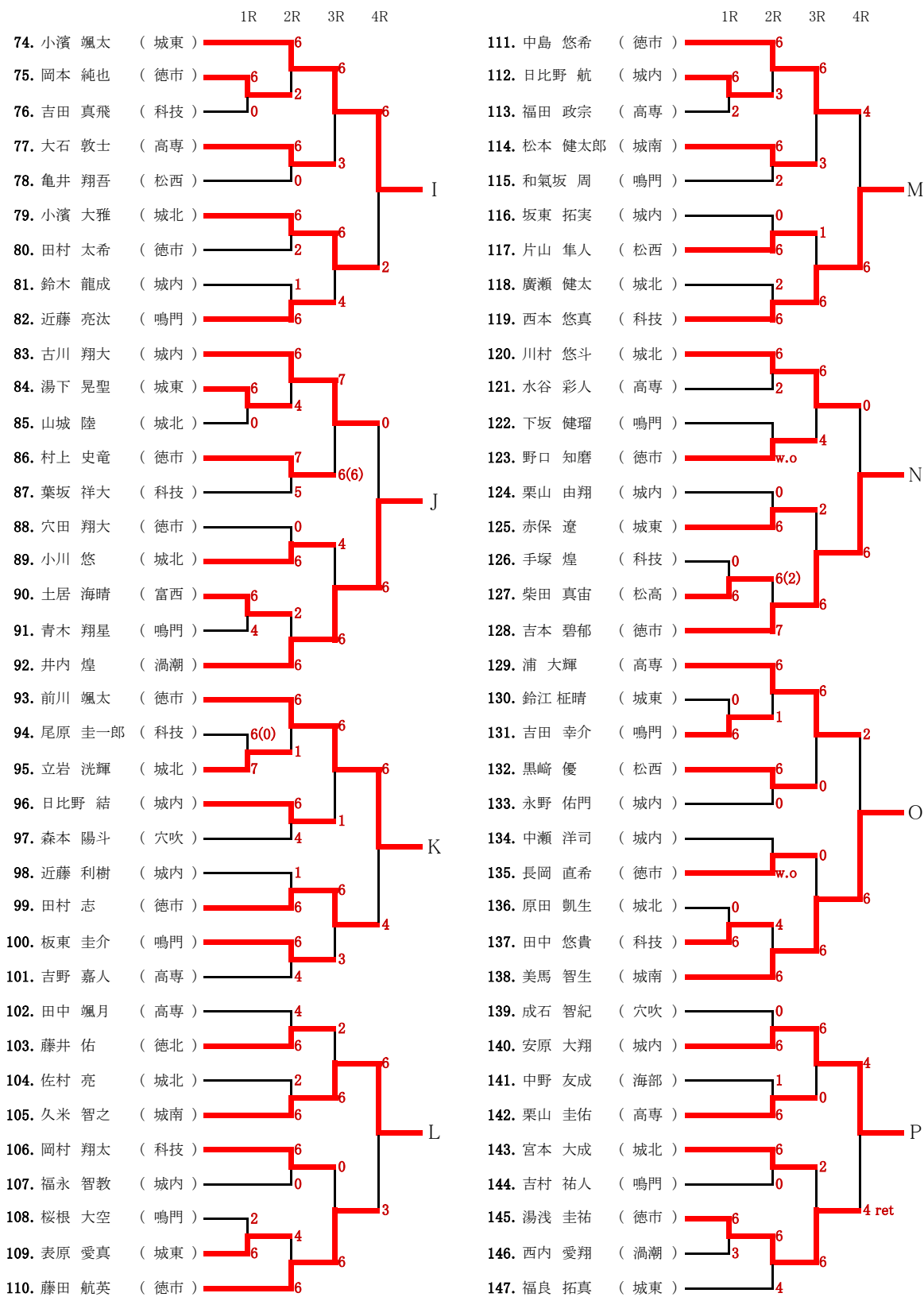

## 女子ダブルス予選

	1R	2R	3R	
1. 前山 果南 (徳商)			6	A
2. 竹原 侑那 (徳商)			6	
3. 打越 蒼 (城東)		6	0	
4. 内川 七海 (城東)			0	B
5. 一楽 ひより (松西)		1		
6. 武市 麻里愛 (松西)			w.o	
7. 湯浅 希咲 (富西)			0	C
8. 糸林 莉彩 (富西)				
9. 林 菜々依 (城南)				
10. 山本 美子 (城南)			3	D
11. 川野 真弥 (城内)			4	
12. 山田 楓子 (城内)			6	
13. 久米 彩香 (城南)			6	E
14. 角谷 愛未 (城南)			3	
15. 松原 爽葉 (松高)			6	
16. 樋上 凜 (松高)			6	F
17. 上田 真優花 (鳴門)			3	
18. 岡田 亜依 (鳴門)			6	
19. 英 心結 (城南)			6	G
20. 福田 木乃花 (城南)			0	
21. 小林 きおら (徳市)			4	
22. 亀代 実来 (徳市)			0	H
23. 西内 愛友佳 (徳北)			6	
24. 宮城 叶恵 (徳北)			6	
25. 中海 歩夢 (徳商)			6	A
26. 泉 結月花 (徳商)			6	
27. 高島 愛梨 (城南)			6	
28. 近藤 涼子 (城南)			6	B
29. 林 真央 (城東)			4	
30. 松下 楓華 (城東)			0	
31. 西田 苺香 (富西)			6	C
32. 宮本 陽菜 (富西)			6	
33. 赤松 穂果 (徳商)			6	
34. 中原 奈々 (徳商)			6	D
35. 西森 暖乃 (城南)			6	
36. 後藤田 奈央 (城南)			6	
37. 福本 清乃 (城東)			4	E
38. 田中 咲羽 (松高)			0	
39. 北村 ひなた (徳市)			6	
40. 塚井 優美 (徳市)			0	F
41. 葛籠 あいり (徳商)			w.o	
42. 新見 望乃 (徳商)			6	
43. 山田 希菜 (富西)			6	G
44. 山添 優希 (富西)			3	
45. 藤原 琉奈 (鳴門)			6	
46. 豊島 百葉 (鳴門)			0	H
47. 竹内 彩 (城南)			6	
48. 鈴木 紗妃 (城南)			0	
49. 織田 遥 (徳北)			6	A
50. 坂本 結菜 (徳北)			6	
51. 秋山 咲悠 (徳商)			5	
52. 岡田 一咲 (徳商)			7	B
53. 大野 琴音 (鳴門)			7	
54. 西川 佳秀 (鳴門)			4	
55. 宮本 碧海 (城東)			6(2)	C
56. 西浦 志和 (城東)			6	
57. 今井 夢結 (城南)			0	
58. 池田 佳穂 (城南)			6	D
59. 村上 亜美 (松高)			6	
60. 酒井 凜 (松高)			0	
61. 岡久 紋乃 (高専)			6	E
62. 勝瀬 陽菜 (高専)			6	
63. 山橋 清花 (城南)			0	
64. 日野 絵実 (城南)			6	F
65. 稲井 有紗 (徳市)			6	
66. 近藤 莉杏 (徳市)			1	
67. 浅野 真梨奈 (富西)			6	G
68. 藤田 愛 (富西)			6	
69. 藤井 未結 (徳商)			6	
70. 船本 紗恵 (徳商)			6	H

## 男子ダブルス予選

1/2

	1R	2R	3R	4R	
1. 佐山 凌平 ( 鳴門 )		6			
藍野 善臣 ( 鳴門 )		6			
2. 高澤 優颯 ( 高専 )		6			
田中 颯月 ( 高専 )	4	6			
湯浅 圭祐 ( 徳市 )	6				
3. 岡本 純也 ( 徳市 )				6	
4. 中莖 優斗 ( 城内 )		6			
安原 大翔 ( 城内 )		1			
5. 岡田 稜央 ( 富西 )		2			
土居 海晴 ( 富西 )					A
6. 長岡 直希 ( 徳市 )		2			
穴田 翔大 ( 徳市 )		3			
7. 西本 悠真 ( 科技 )		6			
岡村 翔太 ( 科技 )				0	
8. 宮崎 太志 ( 城北 )		6			
大和 稜 ( 城北 )		6			
9. 永野 佑門 ( 城内 )		4			
昌山 航大 ( 城内 )					
10. 平田 春羽 ( 城北 )		0			
大東 侑真 ( 城北 )		6			
11. 桜根 大空 ( 鳴門 )		6			
鈴江 和也 ( 鳴門 )				1	
12. 徳野 雄飛 ( 城東 )		6			
笹野 紘太郎 ( 城東 )		0			
13. 日比野 航 ( 城内 )		2			
近藤 利樹 ( 城内 )					B
14. 松本 健太郎 ( 城南 )		6			
平島 崇司 ( 城南 )		6			
15. 立岩 洗輝 ( 城北 )		1			
美馬 麟太郎 ( 城北 )				6	
16. 津野 秀治 ( 徳市 )		5			
堤田 陸 ( 徳市 )		0			
17. 鹿島 颯人 ( 高専 )		7			
大石 敦土 ( 高専 )					
18. 松田 惇也 ( 科技 )		5			
田中 悠貴 ( 科技 )		6			
19. 吉武 新河 ( 城東 )		7			
湯下 昶聖 ( 城東 )				6	
20. 黒崎 優 ( 松西 )		6			
橋本 朋親 ( 松西 )		2			
21. 鈴木 龍成 ( 城内 )		1			
木村 湊一 ( 城内 )					C
22. 柴田 真宙 ( 松高 )		6			
南 陸斗 ( 松高 )		4			
23. 坂井 航太 ( 徳市 )		1			
岩本 達 ( 徳市 )				0	
24. 吉岡 純矢 ( 城内 )		3			
仲岡 夏樹 ( 城内 )		6			
25. 小川 悠 ( 城北 )		6			
小濱 大雅 ( 城北 )					
26. 石田 修也 ( 城内 )		0			
栗山 由翔 ( 城内 )		6			
27. 岩井 稔 ( 徳市 )		6			
村上 史竜 ( 徳市 )				6	
28. 和氣坂 周 ( 鳴門 )		w.o			
吉村 祐人 ( 鳴門 )				0	
29. 内輪 颯太 ( 高専 )					
吉野 嘉人 ( 高専 )					D
30. 久米 智之 ( 城南 )		2			
原田 凱生 ( 城北 )		3			
31. 赤保 遼 ( 城東 )		6			
宮本 涼太 ( 城東 )				0	
32. 葉坂 祥天 ( 科技 )		1			
伊永 蒼空 ( 科技 )		6			
33. 日野 一樹 ( 城北 )		6			
酒井 礼央 ( 城北 )					

男子ダブルス予選

2/2

		1R	2R	3R	4R	
34.	大西 博之 (徳市)		6			
	中野 翔和 (徳市)		0			
35.	鈴江 威月 (科技)			6		
	尾原 圭一郎 (科技)			0		
36.	山中 万晴 (鳴門)		6		6	
	山崎 怜伊 (鳴門)			0		
37.	榊井 大雅 (城北)		4			
	廣瀬 健太 (城北)					
38.	栗山 圭佑 (高専)		6			
	田村 将理 (高専)					
39.	中島 悠希 (徳市)		2	6		
	中山 心人 (徳市)				0	
40.	佐村 亮 (城北)		6			
	川村 悠斗 (城北)			2		
41.	坂東 拓実 (城内)		1			
	福永 智教 (城内)					
42.	亀井 翔吾 (松西)		1			
	片山 隼人 (松西)			2		
43.	宮本 大成 (城北)		6			
	近藤 祐希 (城北)					
44.	長尾 翔 (鳴門)		w.o		6	
	吉田 幸介 (鳴門)			6		
45.	服部 裕斗 (徳市)					
	下坂 健瑠 (鳴門)					
46.	中野 友成 (海部)		6(3)			
	岩崎 天輝 (海部)			1		
47.	野口 知磨 (徳市)		7			
	田村 太希 (徳市)				4	
48.	中瀬 晃司 (城内)		0			
	柳野 麟太郎 (城内)			6		
49.	吉岡 奏 (城東)		6			
	小濱 颯太 (城東)					
50.	西森 諒 (城南)		6			
	美馬 智生 (城南)					
51.	表原 愛真 (城東)		4	6		
	福良 拓真 (城東)					
52.	井上 心暖 (科技)		6		6	
	村口 友悠 (科技)			0		
53.	松岡 里記 (城内)		3			
	土方 康太郎 (城内)					
54.	森本 駿輔 (鳴門)		6			
	板東 圭介 (鳴門)			0		
55.	水谷 彩人 (高専)		4			
	柿本 一成 (高専)				4	
56.	山城 陸 (城北)		1			
	大塚 公太郎 (城北)			6		
57.	吉田 悠紀 (徳市)		6			
	前川 颯太 (徳市)					
58.	中山 優吾 (徳市)		7			
	澤野 拳 (徳市)					
59.	張 光博 (松西)		6(4)	3		
	瀧下 響生 (松西)					
60.	古川 翔大 (城内)		6		0	
	日比野 結 (城内)			6		
61.	鈴江 榎晴 (城東)		2			
	賀好 悠太 (城東)					
62.	加藤 治太 (城北)		6			
	一新 拓海 (城北)			0		
63.	菅本 大智 (科技)		0			
	手塚 煌 (科技)					
64.	近藤 亮汰 (鳴門)		6		6	
	青木 翔星 (鳴門)			0		
65.	中瀬 洋司 (城内)		3			
	佐伯 遙太 (城内)			6		
66.	井上 拓海 (徳市)		6			
	藤田 航英 (徳市)					

令和4年度 徳島県高等学校総合体育大会テニス競技

女子ダブルス本戦

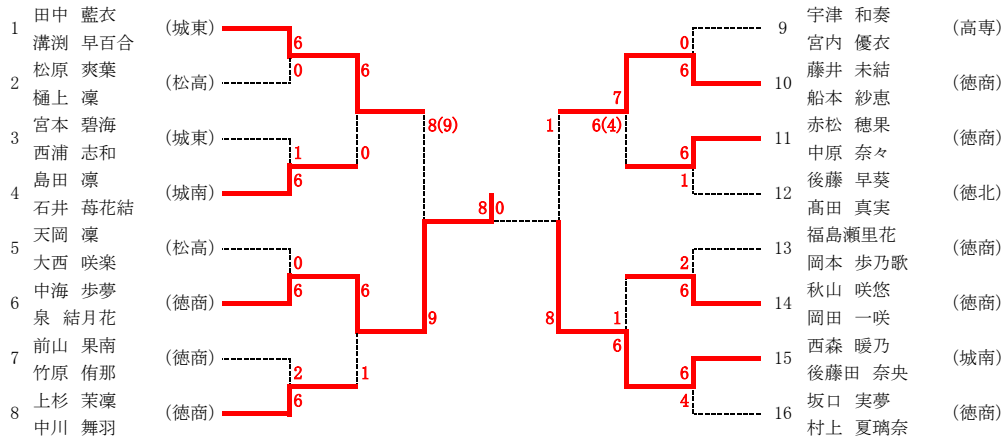

3位決定戦

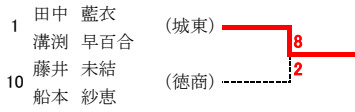

令和4年度 徳島県高等学校総合体育大会テニス競技

男子ダブルス本戦

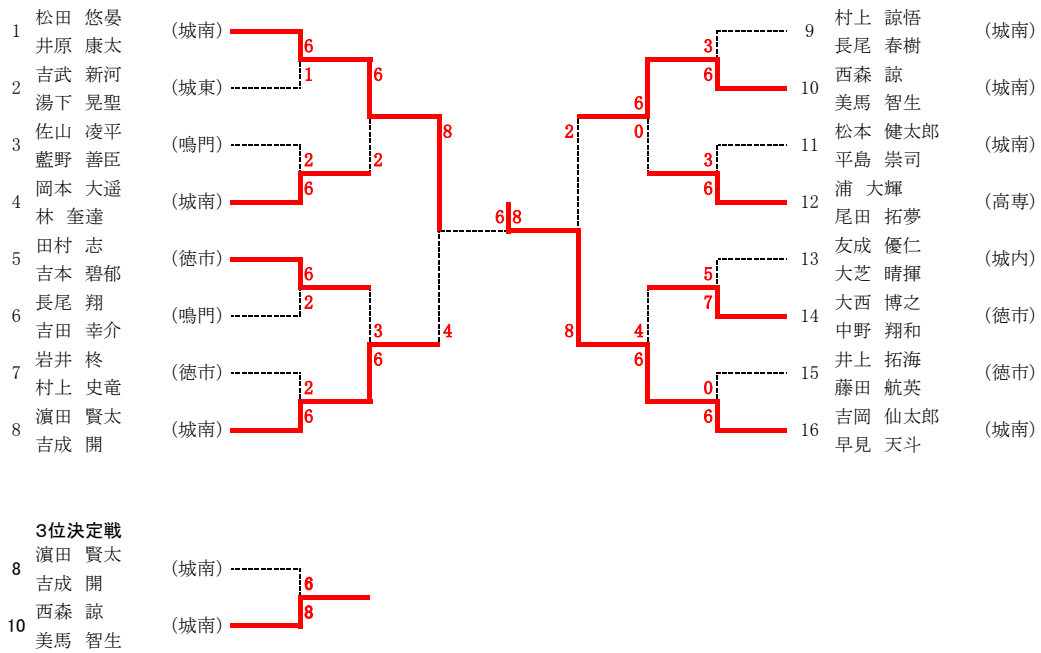



令和4年度徳島県高等学校総合体育大会テニス競技  
女子団体

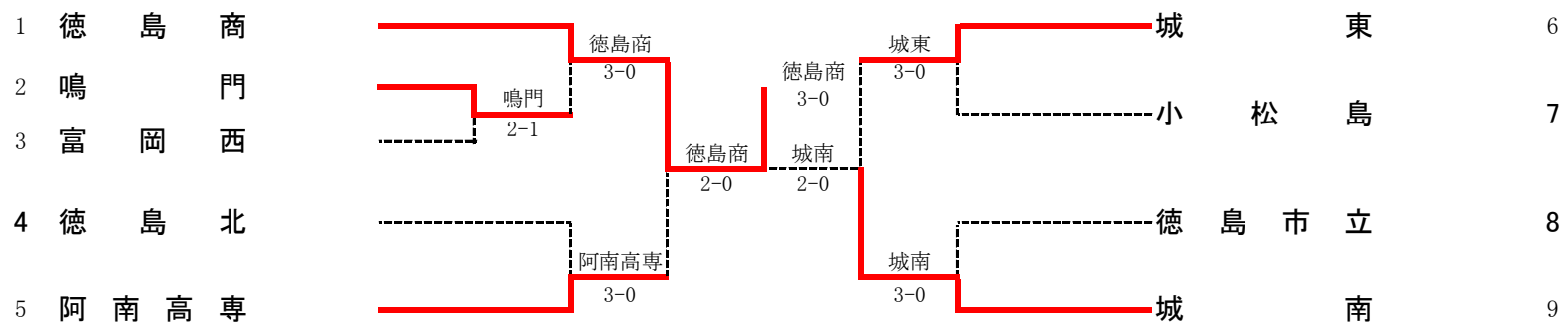

令和4年度徳島県高等学校総合体育大会テニス競技  
男子団体

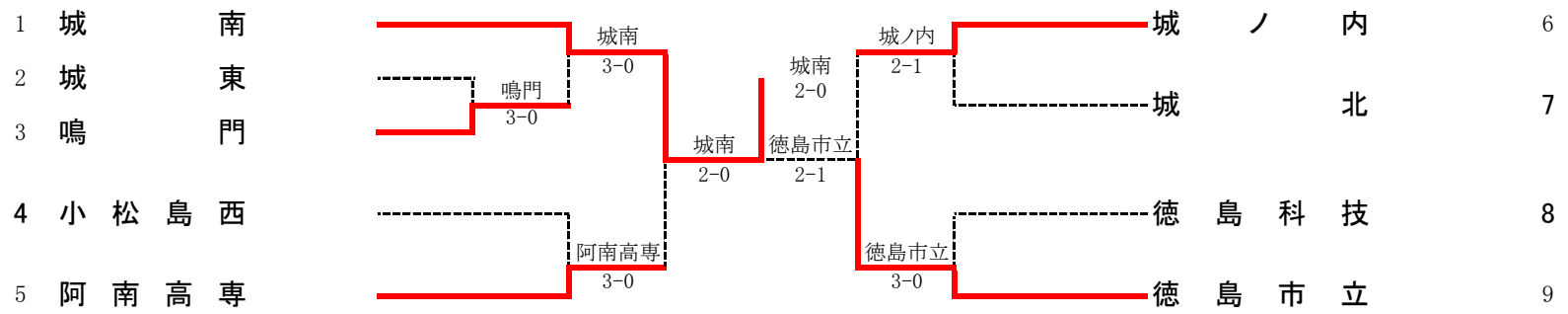

# 令和4年度 徳島県高等学校総合体育大会テニス競技 女子シングルス(本戦)

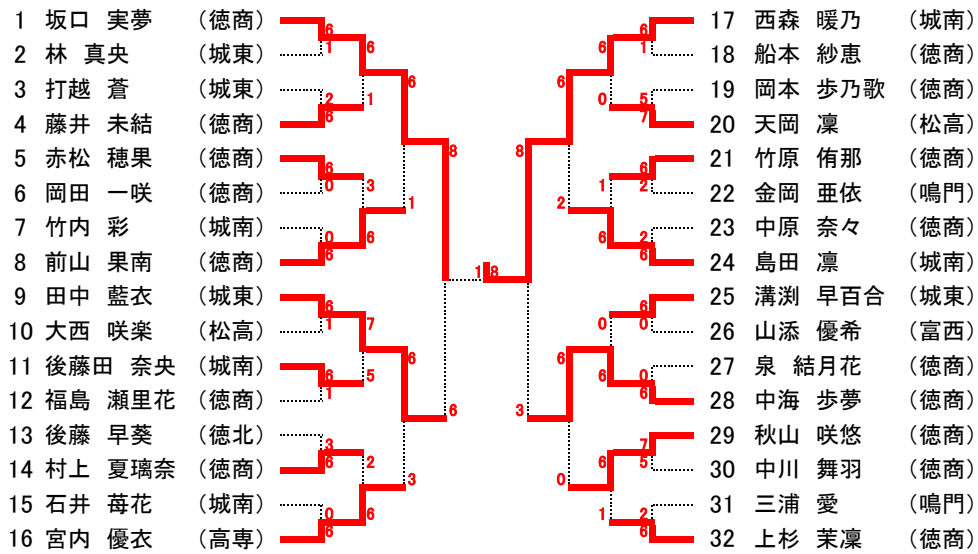

### 順位決定戦

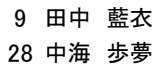

### 2位決定戦

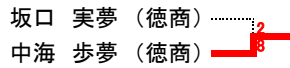

# 令和4年度 徳島県高等学校総合体育大会テニス競技 男子シングルス(本戦)

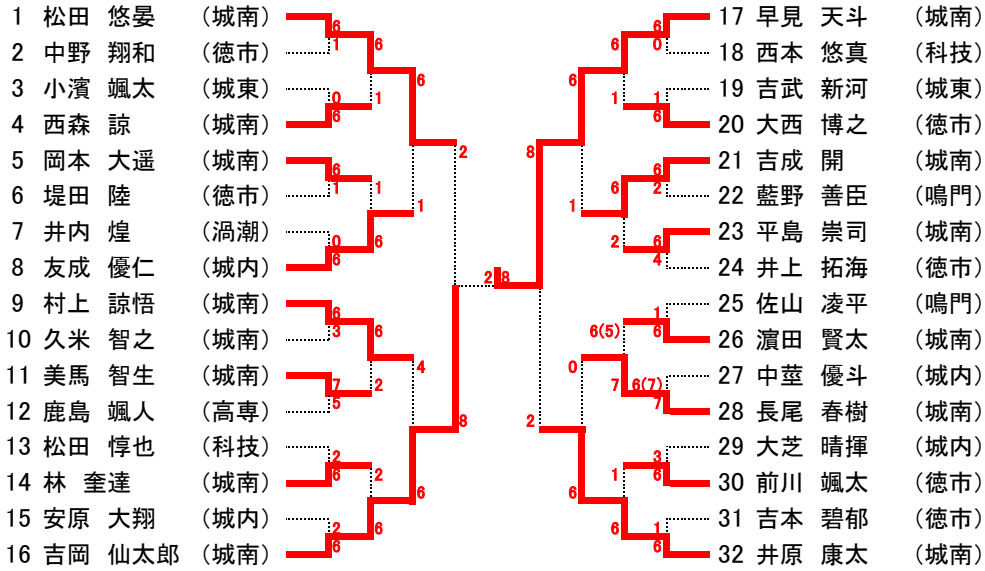

### 3位決定戦

