

# 剣 道

専門委員長 玉 田 晋 作



1月に行われた県新人大会兼全国選抜予選大会では、男子が阿南工・阿南光が混戦を制しました。女子は参加校6校の開催となり、優勝が富岡東、準優勝が川島となりました。男子の阿南工・阿南光と女子の富岡東、川島が全国選抜大会の出場権を得ました。

県新人大会の男女それぞれの団体ベスト4と個人ベスト8が出場した四国新人大会では、女子団体で富岡東が第3位に入賞しましたが、それ以外は好成績を残すことができませんでした。しかし、男子個人において熊橋(川島)が優勝、片岡(文理)が第3位入賞と気を吐きました。

3月の全国選抜大会では、男子の阿南工・阿南光が1回戦で熊本県代表の鹿本を破る健闘を見せましたが、男女とも上位進出はなりませんでした。

年度が変わり県高校総体では、男子団体では城北が5

年ぶり、女子団体では富岡東が6年連続で優勝し、インターハイへと駒を進めました。個人では男子は大空(城北)、女子は岡崎(富東)がそれぞれ優勝しました。

四国総体は、本県主管で鳴門ソイジョイ武道館において開催されました。男子団体で城北が3位、女子団体で富岡東が3位、男子個人で松本(城北)が3位に入賞しました。四国の頂点まであと一歩というところで、いずれも愛媛県勢に阻まれています。

熊本県で開催されたインターハイでは、男女団体とも予選リーグで敗退しました。男子個人では、大空(城北)が4回戦まで進む健闘をみせたものの、上位進出までは届きませんでした。

11月の県高校選手権から新チームがスタートを切っています。県選手権大会は1年生、2年生がフルエントリーできる大会であります。今年の参加人数が男子が96名、女子が48名と、ついに男子が100名を女子が50名を切りました。剣道専門部としては、今後も強化事業を続けるとともに、県剣道連盟等と連携し、競技人口の減少に歯止めがかかるように対策を取りたいです。

## ◎第62回徳島県高等学校剣道新人大会兼全国選抜大会予選会

平 31. 1. 13 於 鳴門・大塚スポーツパーク ソイジョイ武道館

### <男子の部団体>

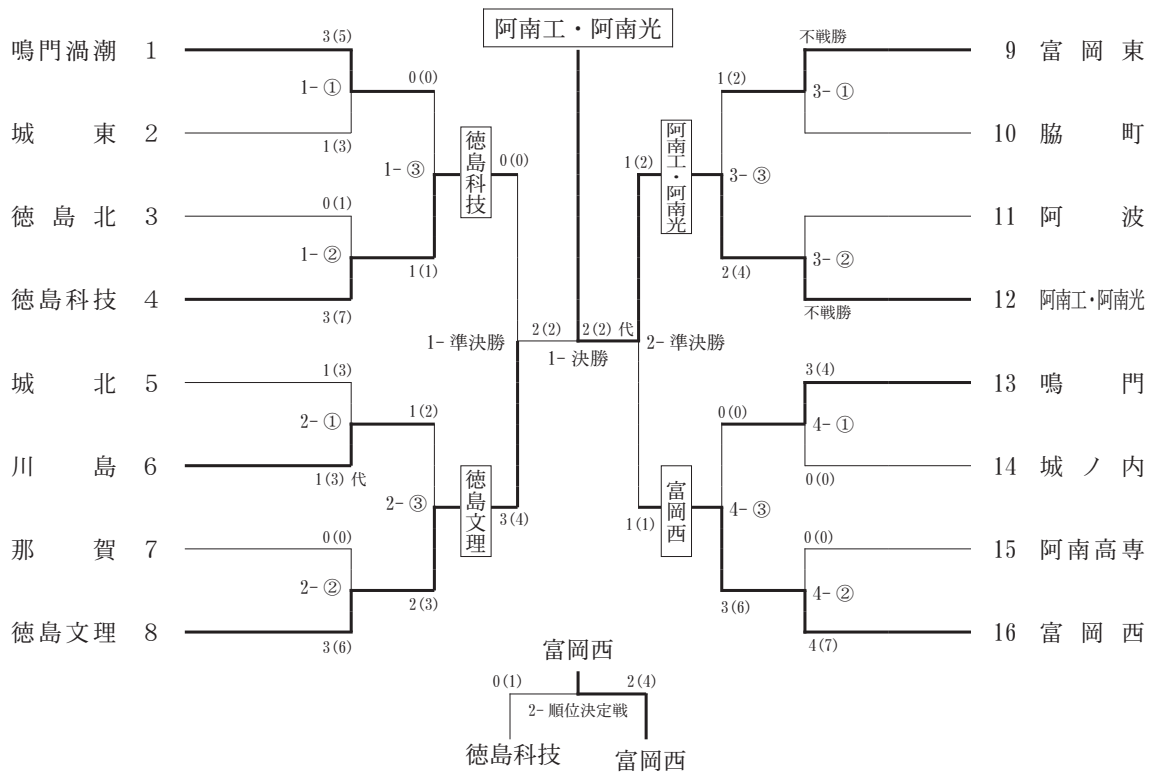

<女子の部団体>

<予選リーグ>

Aリーグ (第一試合場)

学校名	富岡東	城北	阿南光	勝点	勝者数	取得本数	順位
富岡東		$\frac{3}{2}$	$\frac{9}{5}$	2	7	12	1
城北	$\frac{1}{1}$		$\frac{5}{3}$	1	4	6	2
阿南光	$\frac{0}{0}$	$\frac{0}{0}$		0	0	0	3

Bリーグ (第二試合場)

学校名	富岡西	川島	鳴門渦潮	勝点	勝者数	取得本数	順位
富岡西		$\frac{1}{0}$	$\frac{8}{4}$	1	4	9	2
川島	$\frac{2}{1}$		$\frac{7}{5}$	2	6	9	1
鳴門渦潮	$\frac{0}{0}$	$\frac{0}{0}$		0	0	0	3

<決勝トーナメント>

優勝決定戦 (第一試合場)

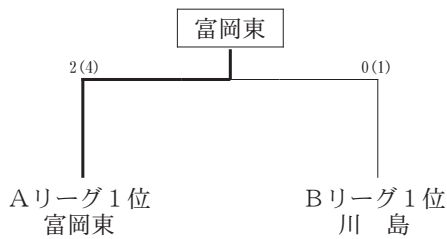

順位決定戦 (第二試合場)

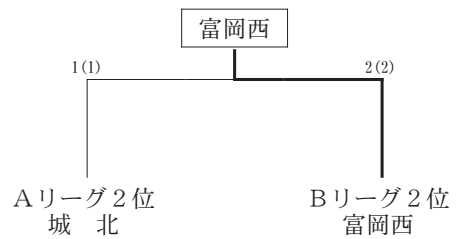

試合成績 男子の部団体戦

決勝

校名	先	次	中	副	大	勝数	本	代
徳島文理	一栗	板東	原田	細井	大片岡	2	2	片岡
	一本勝 ⊗				一本勝 ⊗			
阿南工・阿南光		一本勝 ⊗	一本勝 ⊖			2	2	⊗
	▲ 上条	津山	上田	吉岡	河野			

優勝 阿南工業・阿南光高校  
準優勝 徳島文理高校

順位決定戦

校名	先	次	中	副	大	勝数	本	代
徳島科技	住友	池森	山下	河野	大披田	0	1	
					⊖			
富岡西		⊖ ⊗	一本勝 ⊗		⊗	2	4	
	▲ 住友	朝桐	宮田	松田	大城			

第3位 富岡西高校  
第4位 徳島科学技術高校

試合成績 女子の部団体戦

決勝

校名	先	次	中	副	大	勝数	本	代
富岡東	田村	和田津	福田	馬見	朝田	2	4	
	⊗ ⊗	⊗ ⊗						
川島		⊖				0	1	
	▲ 笠井	土井	三笠	堀井	篠原			

優勝 富岡東高校  
準優勝 川島高校

順位決定戦

校名	先	次	中	副	大	勝数	本	代
城北	山本	佐藤	貴島	大西	村本	1	1	
		一本勝 ⊖						
富岡西				一本勝 ⊗	一本勝 ⊗	2	2	
	▲ 垣内	古本	増井	桑村	藤原			

第3位 富岡西高校  
第4位 城北高校

<男子団体予選リーグ>

A	阿南工・ 阿南光	英 明	土佐塾	松山北	勝 点	勝 者 数	取得本数	順 位
阿南工・ 阿南光		$\textcircled{\frac{2}{1}}$	$\boxed{\frac{1}{1}}$	$\triangleup_{0}^{1}$	1.5	2	4	4
英 明	$\triangleup_{0}^{1}$		$\boxed{\frac{4}{2}}$	$\textcircled{\frac{3}{2}}$	1.5	4	8	1
土佐塾	$\boxed{\frac{1}{1}}$	$\boxed{\frac{4}{2}}$		$\boxed{\frac{0}{0}}$	1.5	3	5	2
松山北	$\textcircled{\frac{4}{2}}$	$\triangleup_{1}^{1}$	$\boxed{\frac{0}{0}}$		1.5	3	5	2

B	帝京第五	明德義塾	高 松	徳島科技	勝 点	勝 者 数	取得本数	順 位
帝京第五		$\textcircled{\frac{1}{1}}$	$\textcircled{\frac{9}{5}}$	$\textcircled{\frac{4}{3}}$	3	9	14	1
明德義塾	$\triangleup_{0}^{0}$		$\textcircled{\frac{4}{3}}$	$\textcircled{\frac{7}{3}}$	2	6	11	2
高 松	$\triangleup_{0}^{0}$	$\triangleup_{0}^{0}$		$\textcircled{\frac{5}{3}}$	1	3	5	3
徳島科技	$\triangleup_{0}^{0}$	$\triangleup_{1}^{3}$	$\textcircled{\frac{1}{0}}$		0	1	4	4

C	琴 平	新 田	富岡西	高知学芸	勝 点	勝 者 数	取得本数	順 位
琴 平		$\triangleup_{0}^{0}$	$\textcircled{\frac{4}{3}}$	$\textcircled{\frac{7}{4}}$	2	7	11	2
新 田	$\textcircled{\frac{4}{3}}$		$\textcircled{\frac{2}{2}}$	$\textcircled{\frac{5}{4}}$	3	9	11	1
富岡西	$\triangleup_{2}^{3}$	$\triangleup_{0}^{0}$		$\triangleup_{0}^{0}$	0	2	3	4
高知学芸	$\triangleup_{0}^{1}$	$\triangleup_{1}^{2}$	$\textcircled{\frac{1}{1}}$		1	2	4	3

D	高 知	徳島文理	宇和島東	高松東	勝 点	勝 者 数	取得本数	順 位
高 知		$\boxed{\frac{1}{1}}$	$\textcircled{\frac{4}{2}}$	$\textcircled{\frac{3}{3}}$	2.5	6	8	1
徳島文理	$\boxed{\frac{1}{1}}$		$\boxed{\frac{1}{1}}$	$\boxed{\frac{3}{2}}$	1.5	4	5	2
宇和島東	$\triangleup_{1}^{3}$	$\boxed{\frac{1}{1}}$		$\boxed{\frac{3}{2}}$	1	4	7	4
高松東	$\triangleup_{1}^{1}$	$\boxed{\frac{3}{2}}$	$\boxed{\frac{3}{2}}$		1	5	7	3

<女子団体予選リーグ>

A	高 知	済 美	高 松	城 北	勝 点	勝 者 数	取得本数	順 位
高 知		$\triangle \begin{matrix} 0 \\ 0 \end{matrix}$	$\odot \begin{matrix} 6 \\ 3 \end{matrix}$	$\odot \begin{matrix} 5 \\ 2 \end{matrix}$	2	5	11	2
済 美	$\odot \begin{matrix} 4 \\ 3 \end{matrix}$		$\odot \begin{matrix} 7 \\ 4 \end{matrix}$	$\odot \begin{matrix} 9 \\ 5 \end{matrix}$	3	12	20	1
高 松	$\triangle \begin{matrix} 1 \\ 1 \end{matrix}$	$\triangle \begin{matrix} 0 \\ 0 \end{matrix}$		$\triangle \begin{matrix} 0 \\ 0 \end{matrix}$	0	1	1	4
城 北	$\triangle \begin{matrix} 2 \\ 1 \end{matrix}$	$\triangle \begin{matrix} 0 \\ 0 \end{matrix}$	$\odot \begin{matrix} 2 \\ 1 \end{matrix}$		1	2	4	3

B	富 岡 東	高松商業	西 条	高知学芸	勝 点	勝 者 数	取得本数	順 位
富 岡 東		$\odot \begin{matrix} 3 \\ 2 \end{matrix}$	$\odot \begin{matrix} 4 \\ 2 \end{matrix}$	$\odot \begin{matrix} 4 \\ 2 \end{matrix}$	3	6	11	1
高松商業	$\triangle \begin{matrix} 2 \\ 1 \end{matrix}$		$\triangle \begin{matrix} 2 \\ 0 \end{matrix}$	$\odot \begin{matrix} 4 \\ 2 \end{matrix}$	1	3	8	3
西 条	$\triangle \begin{matrix} 1 \\ 1 \end{matrix}$	$\odot \begin{matrix} 4 \\ 2 \end{matrix}$		$\odot \begin{matrix} 8 \\ 4 \end{matrix}$	2	7	13	2
高知学芸	$\triangle \begin{matrix} 1 \\ 1 \end{matrix}$	$\triangle \begin{matrix} 0 \\ 0 \end{matrix}$	$\triangle \begin{matrix} 2 \\ 1 \end{matrix}$		0	2	3	4

C	琴 平	川 島	高知小津	今治精華	勝 点	勝 者 数	取得本数	順 位
琴 平		$\square \begin{matrix} 2 \\ 1 \end{matrix}$	$\odot \begin{matrix} 5 \\ 2 \end{matrix}$	$\square \begin{matrix} 1 \\ 1 \end{matrix}$	2	4	8	2
川 島	$\square \begin{matrix} 2 \\ 1 \end{matrix}$		$\triangle \begin{matrix} 1 \\ 0 \end{matrix}$	$\triangle \begin{matrix} 1 \\ 1 \end{matrix}$	0.5	2	4	4
高知小津	$\triangle \begin{matrix} 1 \\ 0 \end{matrix}$	$\odot \begin{matrix} 3 \\ 2 \end{matrix}$		$\triangle \begin{matrix} 1 \\ 1 \end{matrix}$	1	3	5	3
今治精華	$\square \begin{matrix} 1 \\ 1 \end{matrix}$	$\odot \begin{matrix} 7 \\ 4 \end{matrix}$	$\odot \begin{matrix} 5 \\ 3 \end{matrix}$		2.5	8	13	1

D	帝京第五	高知商業	富 岡 西	小豆島中央	勝 点	勝 者 数	取得本数	順 位
帝京第五		$\odot \begin{matrix} 3 \\ 3 \end{matrix}$	$\odot \begin{matrix} 9 \\ 5 \end{matrix}$	$\odot \begin{matrix} 7 \\ 4 \end{matrix}$	3	12	19	1
高知商業	$\triangle \begin{matrix} 0 \\ 0 \end{matrix}$		$\square \begin{matrix} 1 \\ 1 \end{matrix}$	$\odot \begin{matrix} 6 \\ 3 \end{matrix}$	1.5	4	7	2
富 岡 西	$\triangle \begin{matrix} 0 \\ 0 \end{matrix}$	$\square \begin{matrix} 1 \\ 1 \end{matrix}$		$\triangle \begin{matrix} 0 \\ 0 \end{matrix}$	0.5	1	1	4
小豆島中央	$\triangle \begin{matrix} 0 \\ 0 \end{matrix}$	$\triangle \begin{matrix} 1 \\ 0 \end{matrix}$	$\odot \begin{matrix} 1 \\ 1 \end{matrix}$		1	1	2	3

<男子団体戦決勝トーナメント>

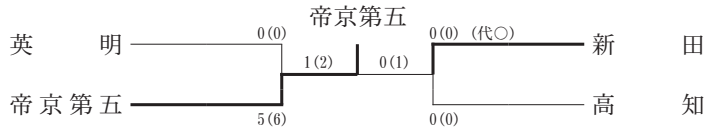

準決勝

校名	先	次	中	副	大	代
英	高尾	安西東	三木	安西東	白川	
明						
帝京第五	Ⓟ	Ⓣ	ⓧ	ⓧ	ⓧⓅ	
	中田	福井	竹内	菊池	藤田	

準決勝

校名	先	次	中	副	大	代
新	三崎	高平	岩原	児島	矢野	矢野
田			▲			ⓧ
高	×	×	×	×	×	
知	中島	中村	浜田	田中	東野	東野

決勝

校名	先	次	中	副	大	代
帝京第五	中田	福井	竹内	菊池	藤田	
ⓧ		×	×	×	ⓧ	
新		×	×	×	ⓧ	
田	児島	高平	三崎	岩原	▲	矢野

<女子団体戦決勝トーナメント>

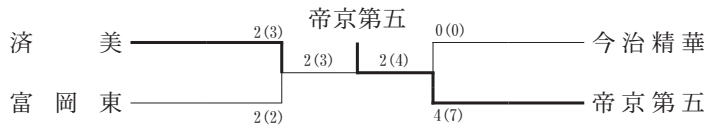

準決勝

校名	先	次	中	副	大	代
済	吉田	湯川	中市川	友近	轟田	
美		×	ⓅⓉ		ⓧ	
富岡東	Ⓣ			ⓧ		
	田村	福田	和田津	馬見	朝田	

準決勝

校名	先	次	中	副	大	代
今治精華	金板	伊藤	中竹内	菅	大杉野	
	×					
帝京第五		ⓧⓧ	Ⓟⓧ	Ⓣ	ⓧⓉ	
	瀬尾	繁田	須浪	江島谷	中原	

決勝

校名	先	次	中	副	大	代表戦
済	吉田	湯川	中市川	友近	轟田	
美		ⓧ		▲	Ⓟⓧ	
帝京第五	▲		ⓧⓉ	×	ⓧ	
	▲	▲	▲	▲	▲	
	瀬尾	須浪	江島谷	繁田	中原	

<男子個人戦組み合わせ>

第一試合場

第三試合場

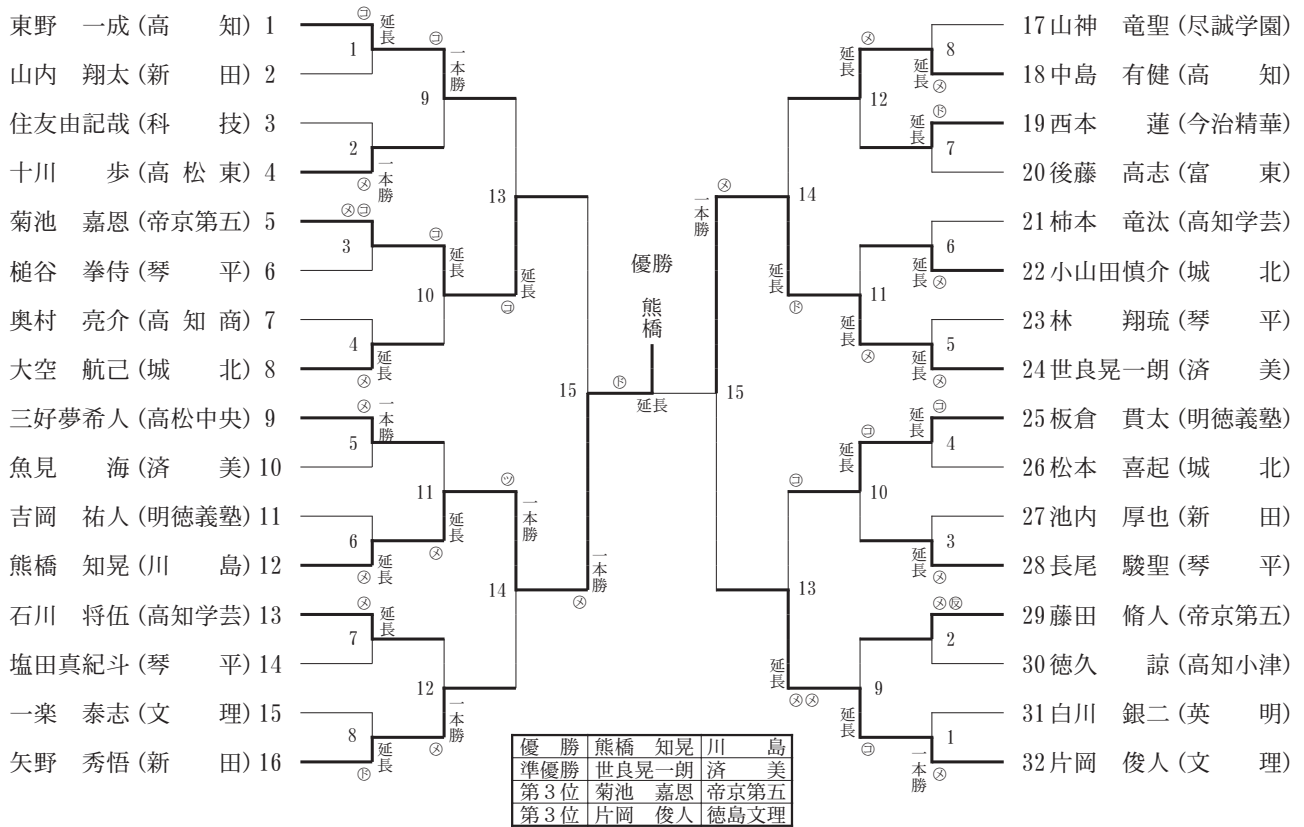

<女子個人戦組み合わせ>

第二試合場

第四試合場

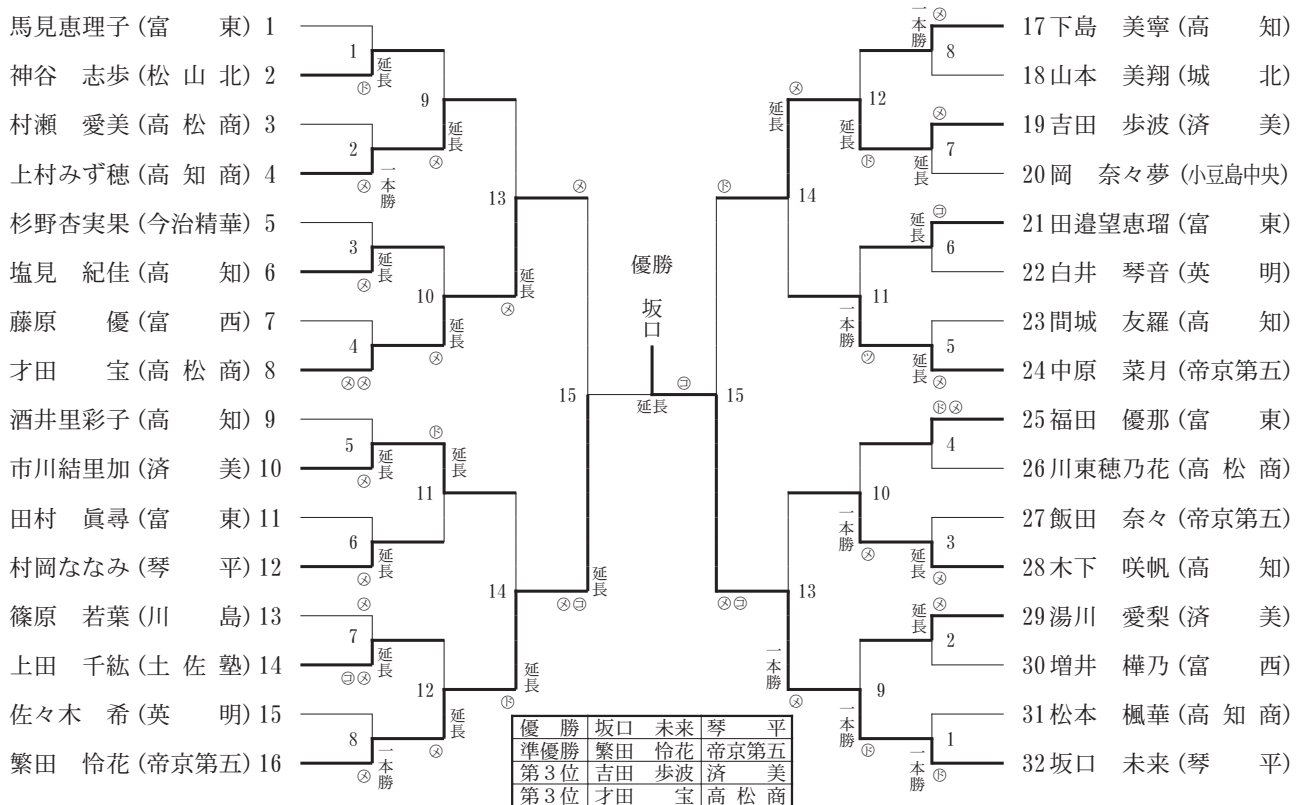

◎第 29 回全国高等学校剣道選抜大会

平 31. 3. 27・28 於 愛知県春日井市総合体育館

<男子団体トーナメント 1回戦>

校名	先	次	中	副	大	勝数	本
鹿本	福本	富来	中慶田	副津留	大児嶋	1	1
	▲ ×	▲ ×	▲ ×	▲ ×	一本勝 ⊗		
阿南工・阿南光	富田	上条	上田	吉岡	河野	1	2
	⊗ ×	⊗ ×	⊗ ×	⊗ ×	⊗ ×		

<女子団体トーナメント 1回戦>

校名	先	次	中	副	大	勝数	本
富岡東	馬見	田村	中福田	副和田津	大朝田	0	2
	×	×	▲ ⊗ ×	⊗ ×	⊗ ×		
東海大菅生	⊗ ⊗	鈴木光	福王	松川	鈴木愛	1	4
	×	×	⊗ ×	⊗ ×	⊗ ×		

<男子団体トーナメント 2回戦>

校名	先	次	中	副	大	勝数	本
秋田商業	三浦	畠山	中高田	副福田	大小野	1	2
	▲ 一本勝 ⊗	×	×	×	⊗ ×		
阿南工・阿南光	富田	上条	上田	吉岡	河野	0	1
	⊗ ×	⊗ ×	⊗ ×	⊗ ×	⊗ ×		

<女子団体トーナメント 1回戦>

校名	先	次	中	副	大	勝数	本
川島	笠井	北村	中堀井	副三笠	大篠原	1	1
	×	×	一本勝 ⊗	×	×		
小山	一本勝 ⊗	一本勝 ⊗	藤田	中島	大出	3	4
	⊗ ⊗	⊗ ⊗	⊗ ×	⊗ ×	▲ 君島		

◎第 59 回徳島県高等学校総合体育大会剣道競技

令 1. 6. 1・2 於 阿南市那賀川スポーツセンター

<男子の部>

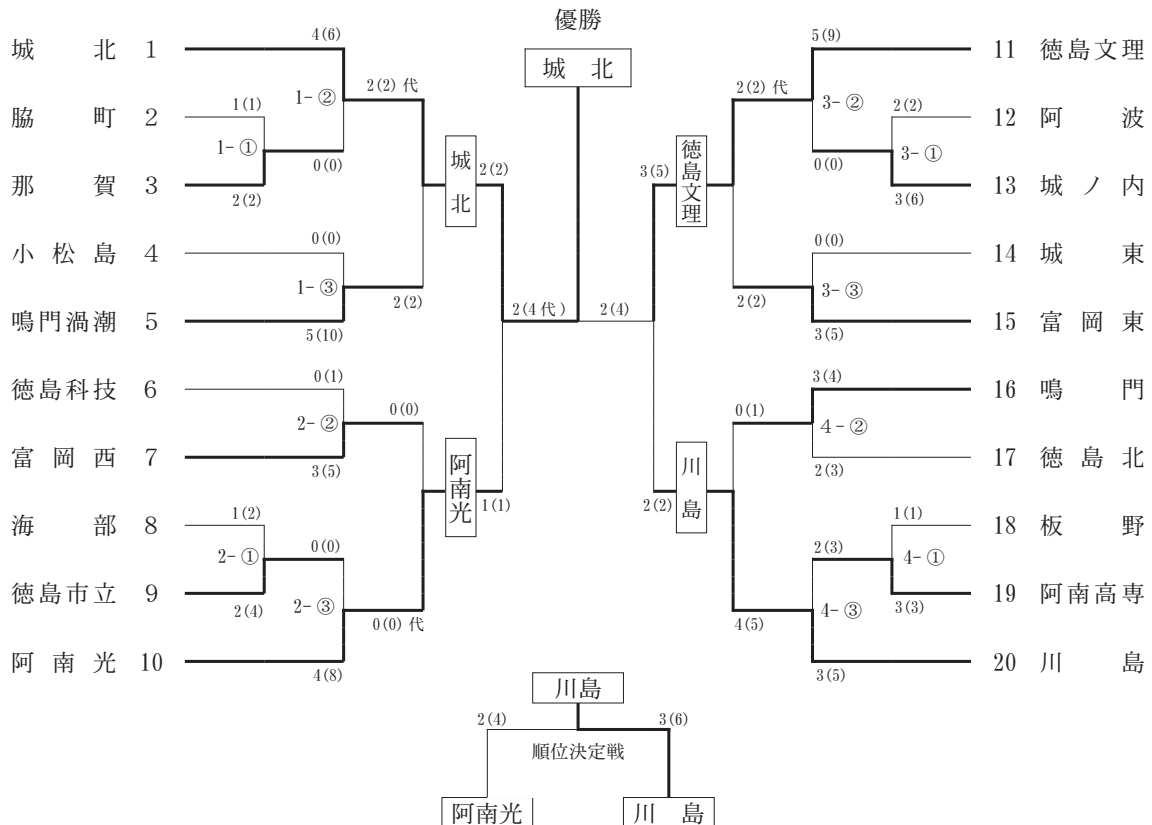

<女子の部>

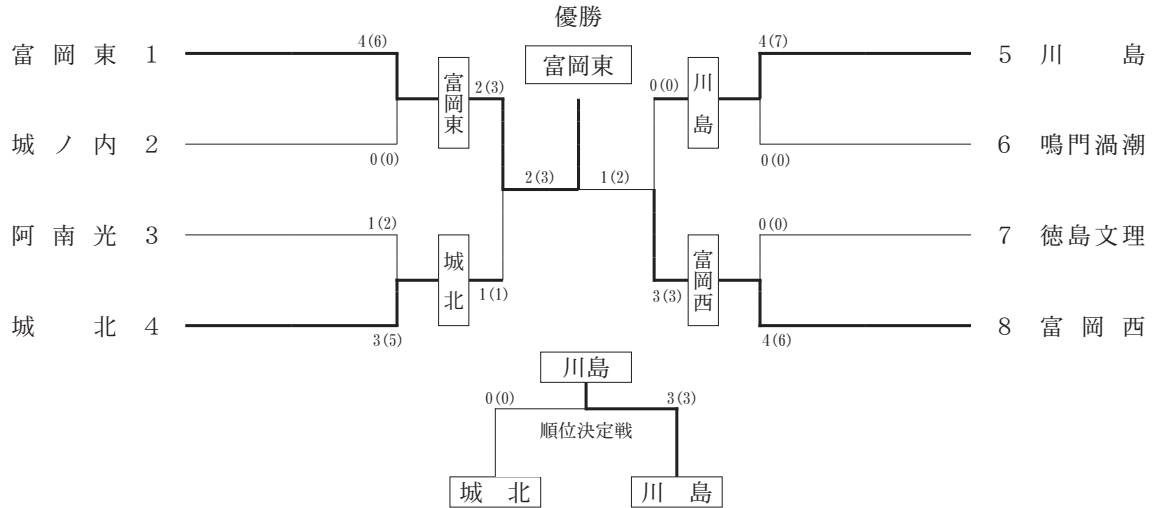

試合成績 男子の部団体戦

準決勝

校名	先	次	中	副	大	勝数	本	代
城北	大空	松本尊	小山田	吉田	大松本喜	2	2	
	富田	上条	上田	津山	河野			
阿南光	一本勝	▲	▲	▲				

準決勝

校名	先	次	中	副	大	勝数	本	代
徳島文理	一楽	湯浅	原田	古川	片岡	3	5	
	井藤	山添	吉岡	江口	熊橋			
川島	▲	▲	▲	▲				

決勝

校名	先	次	中	副	大	勝数	本	代
城北	大空	松本尊	小山田	吉田	大松本喜	2	4	大空
	富田	上条	上田	津山	河野			
徳島文理	▲	▲	▲	▲				

順位決定戦

校名	先	次	中	副	大	勝数	本	代
阿南光	富田	上条	上田	立石	河野	2	4	
	井藤	山添	吉岡	江口	熊橋			
川島	▲	▲	▲	▲				

優勝 城北高校  
 準優勝 徳島文理高校  
 第3位 川島高校, 阿南光高校

試合成績 女子の部団体戦

準決勝

校名	先	次	中	副	大	勝数	本	代
富岡東	和田津	福田	田村	岡崎	大朝田	2	3	
	山本	佐藤	貴島	大西	村本			
城北	▲	▲	▲	▲				

準決勝

校名	先	次	中	副	大	勝数	本	代
川島	笠井	正木	堀井	三笠	篠原	0	0	
	垣内	松葉	増井	桑村	藤原			
富岡西	▲	▲	▲	▲				



決 勝

校名	先	次	中	副	大	勝数	本	代
富岡東	和田津	福田	中田村	副岡崎	大朝田	2	3	
	⊖ ⊗		延 長	一本勝 ⊗	延 長			
富岡西		⊖ ⊗	▲	▲		1	2	
	垣内	松葉	増井	桑村	藤原			

優 勝 富岡東高校  
 準優勝 富岡西高校  
 第3位 川島高校、城北高校

順位決定戦

校名	先	次	中	副	大	勝数	本	代
城北	山本	佐藤	中貴島	大西	大村本	0	0	
	延 長				⊗			
川島		⊖ ⊗	一本勝 ⊖	一本勝 ⊗	一本勝 ⊖	3	3	
	笠井	正木	堀井	三笠	篠原			

<個人戦 男子の部>

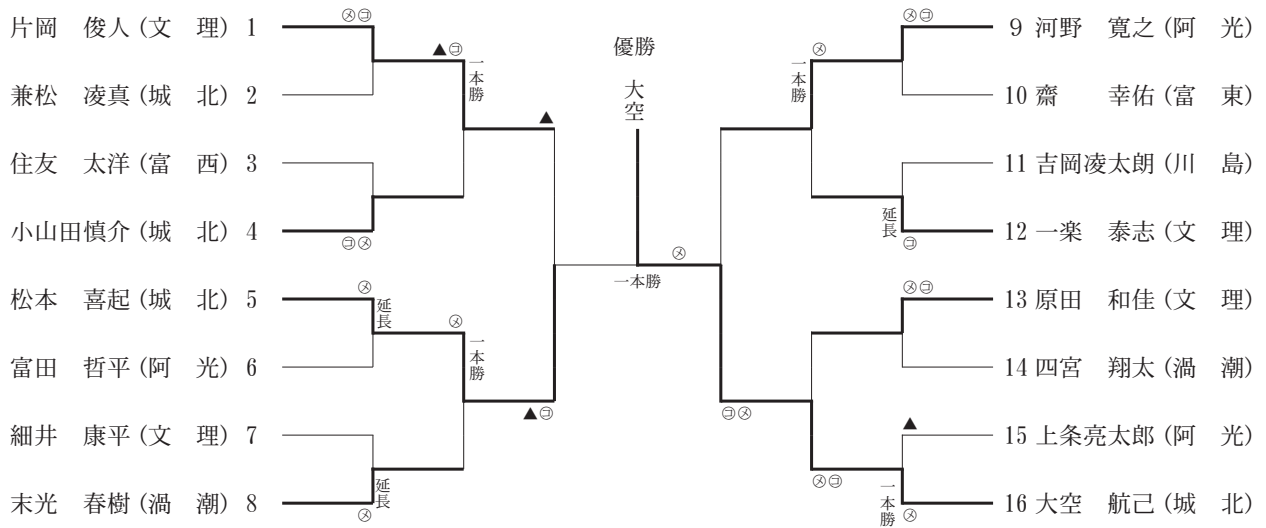

最優秀選手 【大空 航己 (城北)】

<個人戦 女子の部>

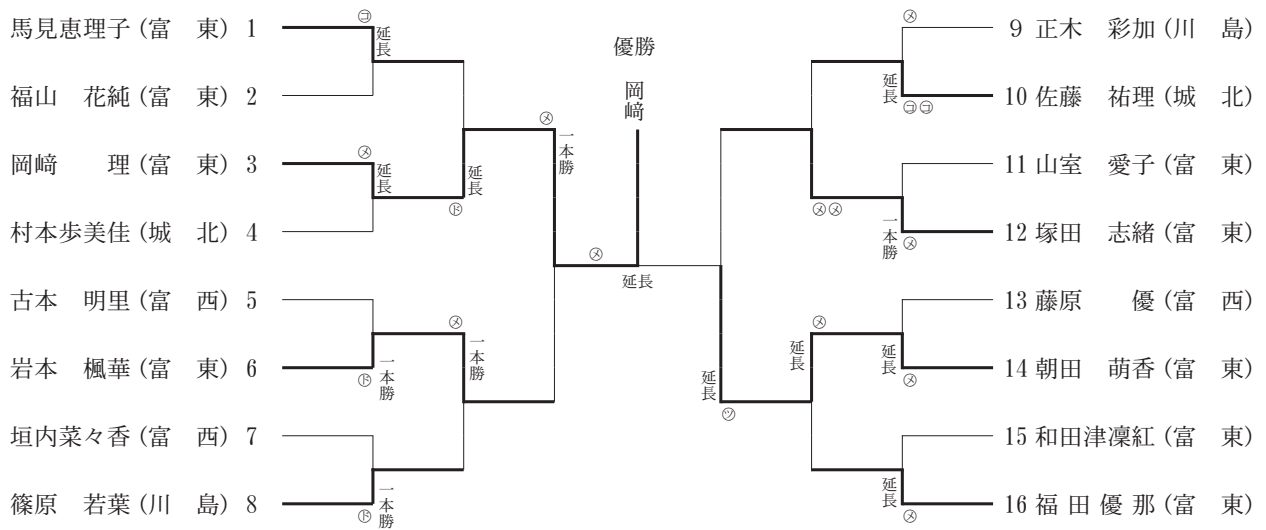

最優秀選手 【岡崎 理 (富東)】

◎第 65 回男子・第 53 回女子四国高等学校総合体育大会 令 1. 6. 14～16

於 鳴門・大塚スポーツパーク ソイジョイ武道館

<男子団体予選リーグ>

A	高 知	新 田	川 島	丸 亀	勝 点	勝 者 数	取得本数	順 位
高 知		$\triangle \frac{3}{2}$	$\circ \frac{5}{3}$	$\circ \frac{9}{5}$	2	10	17	2
新 田	$\circ \frac{4}{2}$		$\circ \frac{5}{4}$	$\circ \frac{6}{5}$	3	11	15	1
川 島	$\triangle \frac{3}{2}$	$\triangle \frac{0}{0}$		$\circ \frac{3}{3}$	1	5	6	3
丸 亀	$\triangle \frac{0}{0}$	$\triangle \frac{0}{0}$	$\triangle \frac{2}{2}$		0	2	2	4

B	琴 平	徳島文理	済 美	高知学芸	勝 点	勝 者 数	取得本数	順 位
琴 平		$\circ \frac{2}{2}$	$\circ \frac{5}{4}$	$\circ \frac{2}{2}$	3	8	9	1
徳島文理	$\triangle \frac{0}{0}$		$\triangle \frac{0}{0}$	$\triangle \frac{2}{2}$	0	2	2	4
済 美	$\triangle \frac{1}{1}$	$\circ \frac{3}{3}$		$\triangle \frac{2}{2}$	1	6	6	3
高知学芸	$\triangle \frac{1}{1}$	$\circ \frac{3}{2}$	$\circ \frac{3}{3}$		2	6	7	2

C	城 北	明德義塾	尽誠学園	今治精華	勝 点	勝 者 数	取得本数	順 位
城 北		$\circ \frac{3}{2}$	$\circ \frac{2}{2}$	$\square \frac{2}{1}$	2.5	5	7	1
明德義塾	$\triangle \frac{3}{1}$		$\triangle \frac{2}{1}$	$\circ \frac{5}{4}$	1	6	10	3
尽誠学園	$\triangle \frac{0}{0}$	$\circ \frac{4}{3}$		$\circ \frac{3}{3}$	2	6	7	2
今治精華	$\square \frac{2}{1}$	$\triangle \frac{0}{0}$	$\triangle \frac{0}{0}$		0.5	1	2	4

D	帝京第五	高松商業	土佐塾	阿南光	勝 点	勝 者 数	取得本数	順 位
帝京第五		$\circ \frac{6}{4}$	$\circ \frac{3}{3}$	$\circ \frac{6}{4}$	3	11	15	1
高松商業	$\triangle \frac{1}{1}$		$\triangle \frac{2}{1}$	$\circ \frac{5}{4}$	1	6	8	3
土佐塾	$\triangle \frac{1}{1}$	$\circ \frac{3}{3}$		$\circ \frac{3}{2}$	2	6	7	2
阿南光	$\triangle \frac{3}{1}$	$\triangle \frac{2}{1}$	$\triangle \frac{2}{1}$		0	3	7	4

<女子団体予選リーグ>

A	琴 平	帝京第五	土 佐 塾	城 北	勝 点	勝 者 数	取得本数	順 位
琴 平		$\triangle \frac{1}{0}$	$\circ \frac{5}{4}$	$\circ \frac{5}{4}$	2	8	11	2
帝京第五	$\circ \frac{5}{4}$		$\circ \frac{4}{3}$	$\circ \frac{7}{4}$	3	11	16	1
土 佐 塾	$\triangle \frac{1}{1}$	$\triangle \frac{2}{1}$		$\circ \frac{3}{2}$	1	4	6	3
城 北	$\triangle \frac{1}{1}$	$\triangle \frac{0}{0}$	$\triangle \frac{1}{1}$		0	2	2	4

B	富 岡 東	高 知	松 山 北	高 松 東	勝 点	勝 者 数	取得本数	順 位
富 岡 東		$\circ \frac{2}{2}$	$\circ \frac{3}{2}$	$\circ \frac{6}{3}$	3	7	11	1
高 知	$\triangle \frac{1}{1}$		$\circ \frac{3}{2}$	$\circ \frac{7}{5}$	2	8	11	2
松 山 北	$\triangle \frac{1}{1}$	$\triangle \frac{1}{1}$		$\circ \frac{5}{3}$	1	5	7	3
高 松 東	$\triangle \frac{1}{1}$	$\triangle \frac{1}{0}$	$\triangle \frac{1}{0}$		0	1	3	4

C	高知商業	富 岡 西	高 松 西	今治精華	勝 点	勝 者 数	取得本数	順 位
高知商業		$\circ \frac{3}{2}$	$\circ \frac{6}{4}$	$\triangle \frac{0}{0}$	2	6	9	2
富 岡 西	$\triangle \frac{1}{0}$		$\circ \frac{2}{2}$	$\triangle \frac{1}{0}$	1	2	4	3
高 松 西	$\triangle \frac{1}{0}$	$\triangle \frac{0}{0}$		$\triangle \frac{1}{1}$	0	1	2	4
今治精華	$\circ \frac{2}{2}$	$\circ \frac{3}{2}$	$\circ \frac{4}{2}$		3	6	9	1

D	濟 美	高松商業	川 島	明德義塾	勝 点	勝 者 数	取得本数	順 位
濟 美		$\circ \frac{3}{3}$	$\circ \frac{4}{4}$	$\circ \frac{6}{4}$	3	11	13	1
高松商業	$\triangle \frac{0}{0}$		$\triangle \frac{2}{1}$	$\circ \frac{4}{4}$	1	5	6	2
川 島	$\triangle \frac{0}{0}$	$\circ \frac{3}{2}$		$\triangle \frac{4}{2}$	1	4	7	3
明德義塾	$\triangle \frac{0}{0}$	$\triangle \frac{1}{1}$	$\circ \frac{6}{3}$		1	4	7	3

<男子団体戦決勝トーナメント>

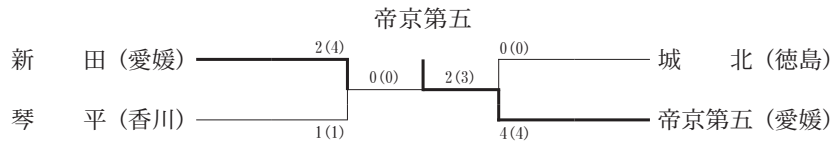

準決勝

学校名	先	次	中	副	大	代
新 田	三 崎	波 片	片 山	岩 原	矢 野	
	延 長	延 長		⊗ ⊖	▲ ⊖ ⊗	
琴 平			一 本 勝		▲	
	日 裏	塩 田	大 西	長 尾	槌 谷	

準決勝

学校名	先	次	中	副	大	代
城 北	大 空	小 山 田	松 本 尊	兼 松	松 本 喜	
	延 長					
帝 京 第 五		一 本 勝	一 本 勝	一 本 勝	一 本 勝	
	福 井	菅	竹 内	菊 池	藤 田	

決 勝

学校名	先	次	中	副	大	代
新 田	三 崎	大 野	片 山	岩 原	矢 野	
	延 長	延 長			×	
帝 京 第 五		▲	⊖ ⊗	一 本 勝	⊗	
	福 井	菅	竹 内	菊 池	藤 田	

<女子団体戦決勝トーナメント>

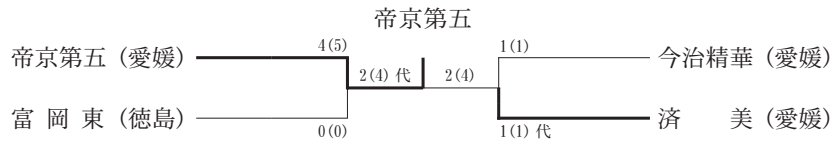

準決勝

学校名	先	次	中	副	大	代
帝 京 第 五	須 浪	江 島 谷	瀬 尾	中 原	繁 田	
	▲ ⊗ ⊗	一 本 勝	⊗	延 長	一 本 勝	
富 岡 東			▲	×		
	山 田	岩 本	塚 田	岡 崎	朝 田	

準決勝

学校名	先	次	中	副	大	代
今 治 精 華	金 坂	西 田	竹 内	菅	杉 野	杉 野
	延 長	延 長	延 長	延 長	延 長	延 長
濟 美		⊖		▲		⊗
	湯 川	市 川	吉 田	靄 田	友 近	吉 田

決 勝

学校名	先	次	中	副	大	代表戦
帝 京 第 五	須 浪	江 島 谷	瀬 尾	中 原	繁 田	繁 田
	一 本 勝	⊗ ⊗	▲ 延 長	▲	▲ 延 長	⊗
濟 美			▲ 延 長	⊗ ⊗	長 ⊗ ⊗	
	湯 川	市 川	吉 田	靄 田	友 近	靄 田

<男子個人戦結果>

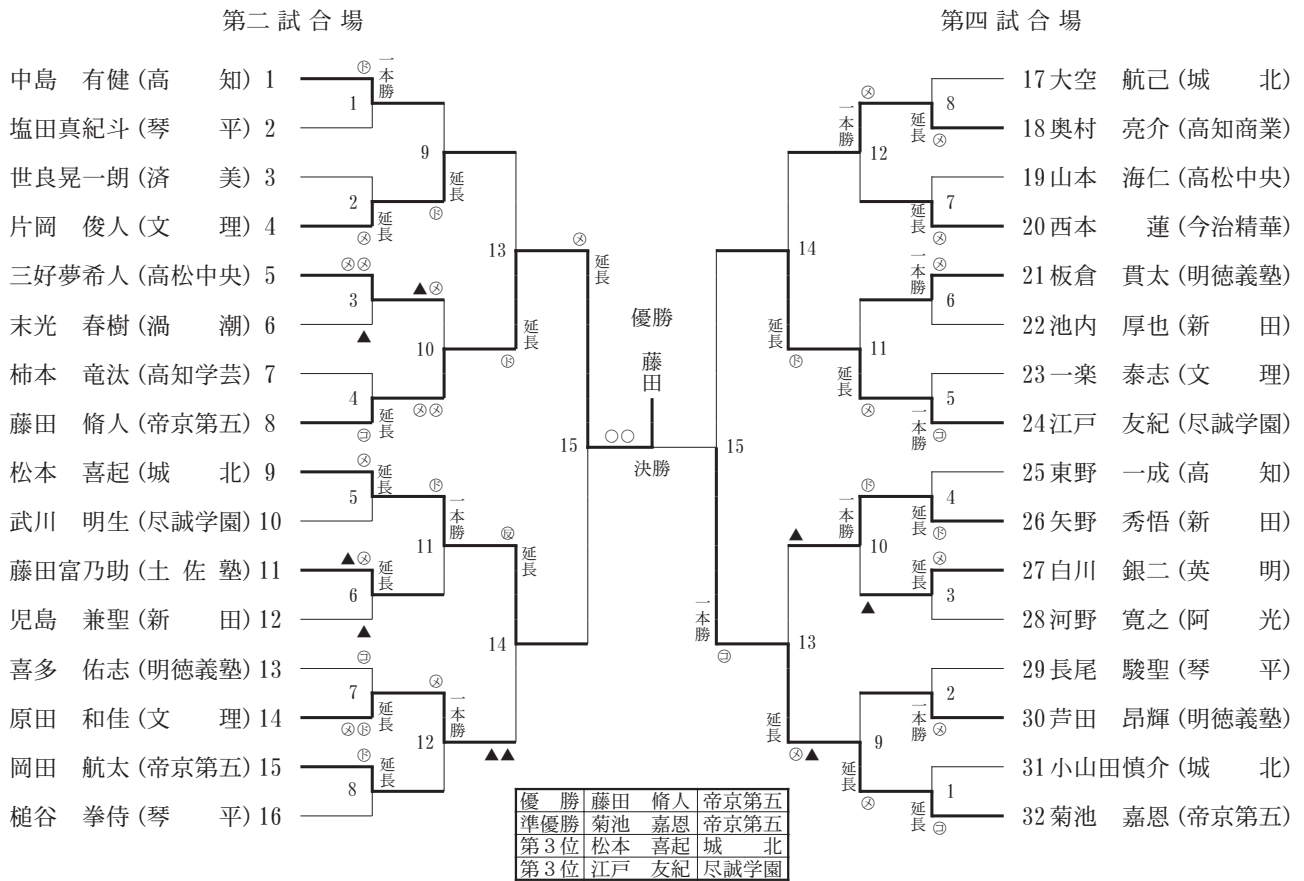

<女子個人戦結果>

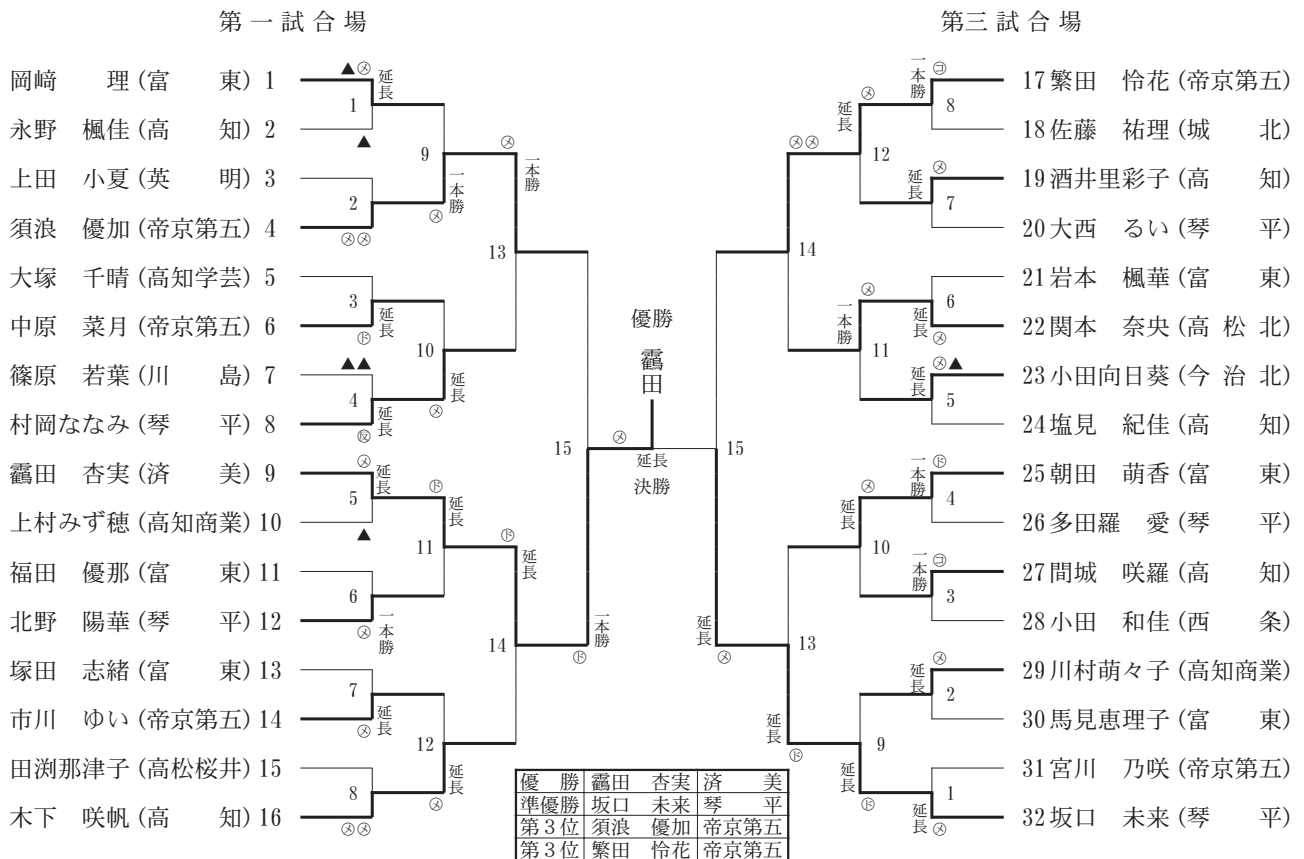

◎第 66 回全国高等学校総合体育大会

令 1. 8. 3～6 於 熊本県立総合体育館

<男子団体予選リーグ>

学校名	札幌日大	錦江湾	城北	勝点	勝者数	取得本数	順位
札幌日大		$\frac{6}{4}$	$\frac{3}{2}$	2	5	9	1
錦江湾	$\frac{3}{1}$		$\frac{3}{2}$	0.5	3	6	2
城北	$\frac{2}{1}$	$\frac{3}{2}$		0.5	3	5	3

学校名	先	次	中	副	大	代表戦	勝者数	得本数
錦江湾	東	川口	下出	上代	濱田		2	3
	延	延	延	延				
城北	大空	小山田	吉田	兼松	松本喜		2	3
	延	延	延	延	一本勝			

学校名	先	次	中	副	大	代表戦	勝者数	得本数
札幌日大	服部真	田上将	木内	後藤	田上雄		2	3
	延	一本勝	延	延	延			
城北	大空	小山田	吉田	松本尊	松本喜		1	2
	延	延	延	延	延			

<女子団体予選リーグ>

学校名	東海大仰星	富岡東	共愛学園	勝点	勝者数	取得本数	順位
東海大仰星		$\frac{3}{2}$	$\frac{3}{2}$	2	4	6	1
富岡東	$\frac{0}{0}$		$\frac{1}{1}$	0	1	1	3
共愛学園	$\frac{2}{1}$	$\frac{2}{2}$		1	3	4	2

学校名	先	次	中	副	大	代表戦	勝者数	得本数
東海大仰星	鶴岡	兼	森	上坂	綿谷		2	3
	一本勝	延	延	延	一本勝			
富岡東	和田津	塚田	田村	岡崎	朝田		0	0
	延	延	延	延	延			

学校名	先	次	中	副	大	代表戦	勝者数	得本数
富岡東	和田津	塚田	田村	岡崎	朝田		1	1
	一本勝	延	延	延	延			
共愛学園	畑中	小林	石関	藤生	須永		2	2
	延	一本勝	延	一本勝	延			

<男子個人>

◆ 1 回戦

松本 喜起 (城北) ① ——— 延長 川島 多喜 (盤田東)

◆ 2 回戦

松本 喜起 (城北) ——— 延長 ② 坂本 武蔵 (西京)

◆ 2 回戦

大空 航己 (城北) ②② ——— ③ 琴崎 剛児 (山口鴻城)

◆ 3 回戦

大空 航己 (城北) ② ——— 高木 陸朗 (甲府商)

◆ 4 回戦

大空 航己 (城北) ——— ② 木村 恵都 (水戸葵陵)

<女子個人>

◆ 1 回戦

朝田 萌香 (富東) ① ——— 延長 菊池 真奈 (高千穂)

◆ 2 回戦

朝田 萌香 (富東) ——— 延長 ① 奥村 莉菜 (美方)

◆ 2 回戦

岡崎 理 (富東) ② ——— 中村 結乃 (金沢)

◆ 3 回戦

岡崎 理 (富東) ——— ③ 関川 絢心 (札幌日大)

◎令和元年度第53回徳島県高等学校剣道選手権大会 平 1. 11. 17 於 阿南市那賀川スポーツセンター

<男子個人 出場選手 96名> (ベスト 16)

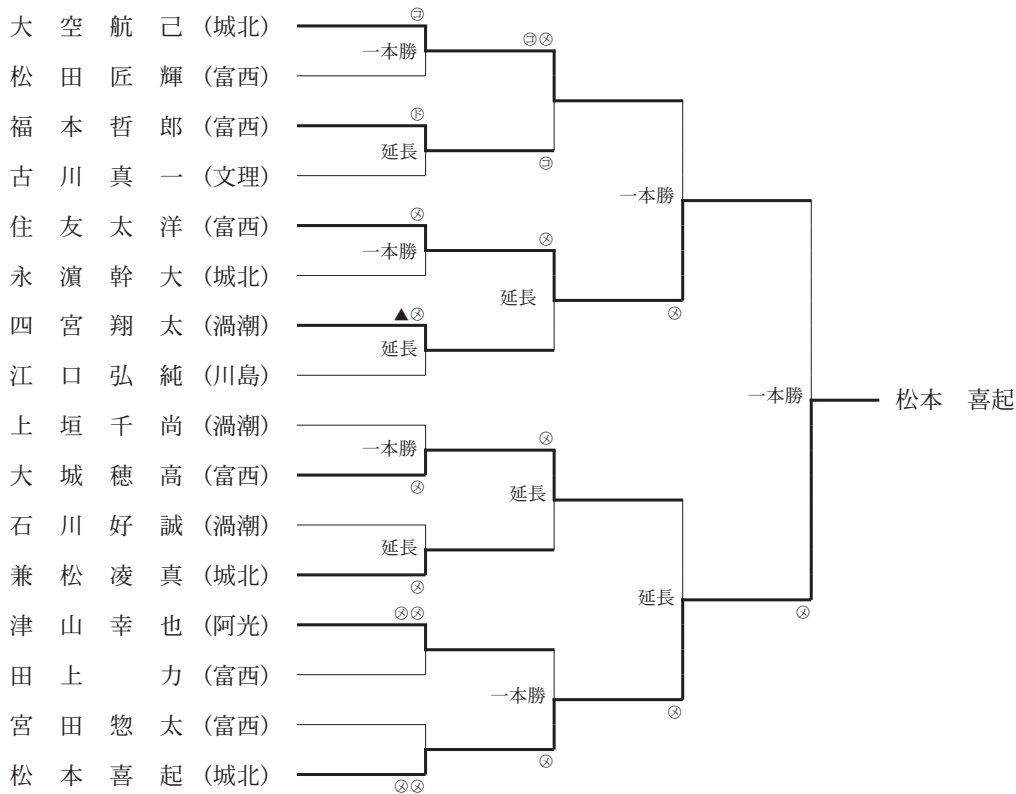

<女子個人 出場選手 48名> (ベスト 16)

