

空 手 道

専門委員長 磯 崎 恵 美



今年の県総体は、男子団体組手で松西が優勝して2連覇、女子団体組手は接戦の末、徳島北が優勝しました。男子個人組手では松浦（松西）が悲願の初優勝し、男子個人形は今年の総体・

新人戦と2位に甘んじていた富加見（松西）が優勝しました。女子個人組手は田神（松西）が、女子個人形は棚田（松西）がそれぞれ優勝しました。

四国総体では女子団体組手で徳北が第2位、男子団体組手で松西が第3位となり、インターハイでの活躍が期

待されましたが、1回戦の壁を破ることはできませんでした。団体・個人とも初戦敗退が続く中、男子個人組手で富加見（松西）が3回戦まで進出し、健闘しました。

新人戦の団体組手は、男女共松西が制しました。新人戦から形の得点方式が導入され、選手も運営も戸惑う中、新しいルールに素早く対応した原田（阿波）が女子個人形を制しました。全国選抜四国地区予選会では男子組手の松西と女子個人形の原田、島（松西）の活躍が期待されます。

男女共（特に1年生）部員数が激減しており、各校とも部員の確保が急務となっています。今後も、県外強豪校への遠征等を行い、競技力向上を目指すと共に、空手道競技の活性化に取り組んでいきます。

◎県高校総体 令1. 6. 2 於 徳島県立中央武道館

<男子団体組手>

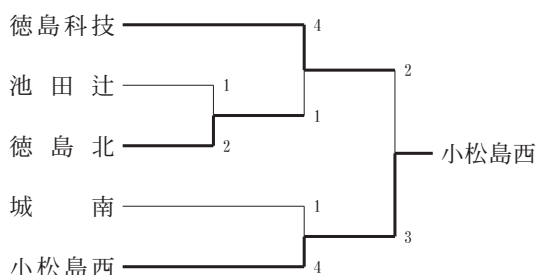

<女子団体組手>

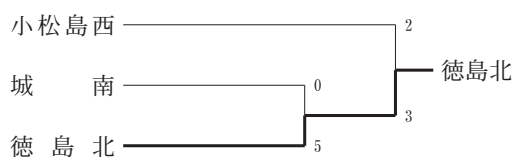

	男子	女子
団体組手		
1位	小松島西	徳島北
2位	徳島科技	小松島西
3位	徳島北	城南
3位	城南	

	男子	女子
個人組手		
1位	松浦創一朗 (松西)	田神真鈴 (松西)
2位	富加見尚輝 (松西)	棚田凧咲 (松西)
3位	奥田智哉 (科技)	中内亜祐美 (松西)
3位	田村海斗 (科技)	岩佐乃愛 (徳北)

	男子	女子
個人形		
1位	富加見尚輝 (松西)	棚田凧咲 (松西)
2位	岩丸和生 (城内)	鈴木あいな (科技)
3位	松浦創一朗 (松西)	富士純美詠 (徳北)
3位	大谷凌平 (富東)	原田陽向 (阿波)

	男子	女子
最優秀選手		
男子	富加見尚輝 (松西)	
女子		富士純美詠 (徳北)

<男子個人組手>

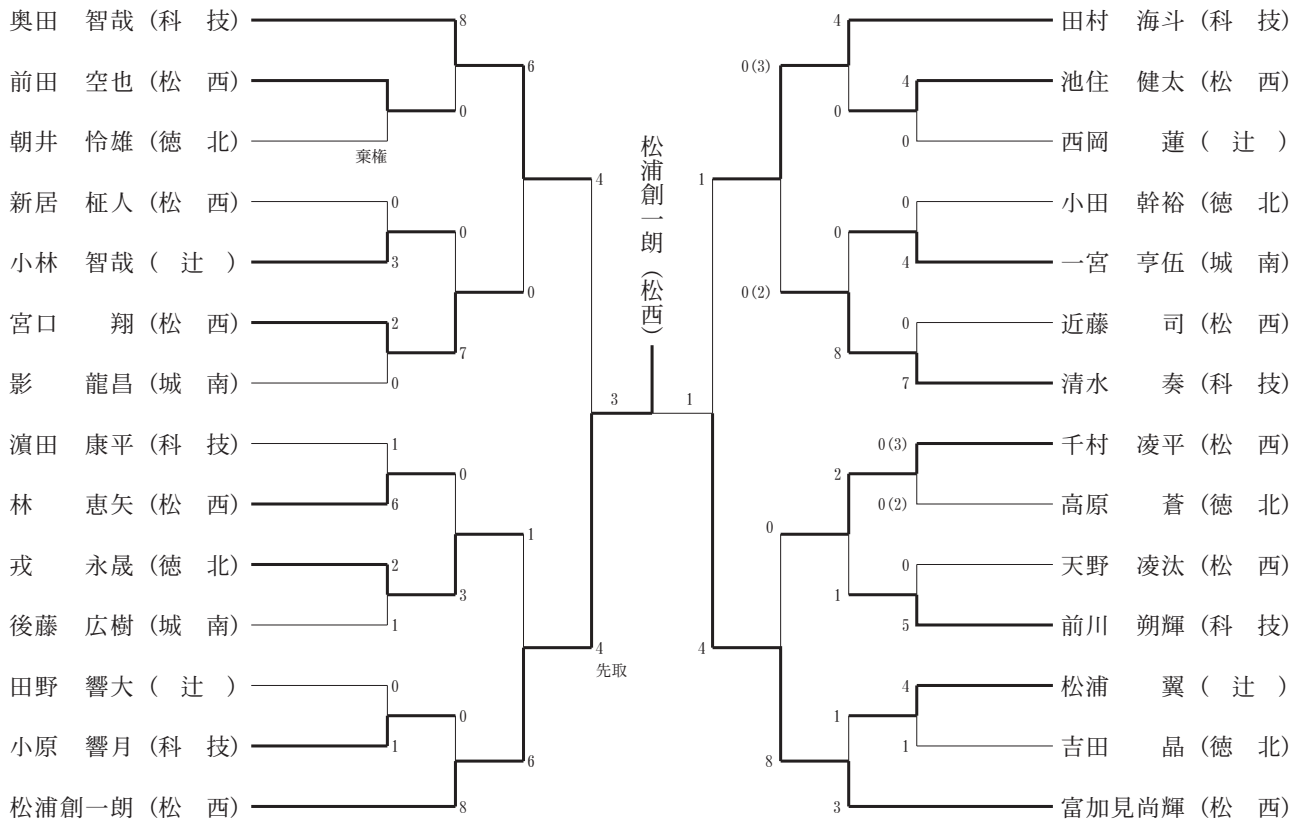

<男子個人形>

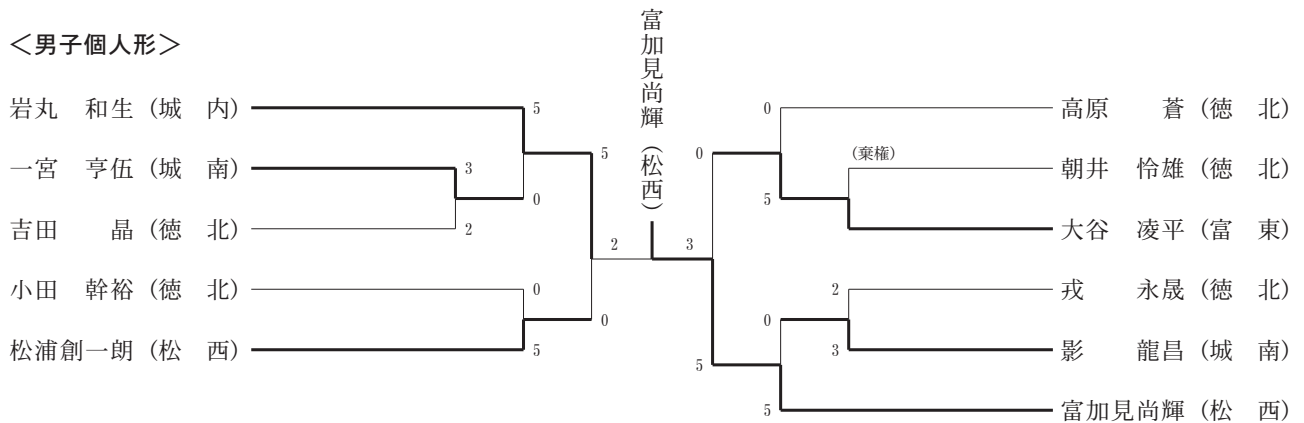

◎四国高校総体 令1. 6. 15・16

於 高松中央高校体育館

<男子団体組手>

- 1回戦
小松島西 3-1 川之江(愛媛)
徳島科技 2-3 明德義塾(高知)
- 2回戦
小松島西 0-3 高松中央(香川)

<女子団体組手>

- 1回戦
小松島西 4-1 明德義塾(高知)
徳島北 5-0 高松商業(香川)
- 2回戦
小松島西 0-3 高松中央(香川)
徳島北 3-0 土佐女子(高知)
- 決勝戦
徳島北 1-3 高松中央(香川)

<男子個人組手>

- 1回戦
宮口(松西) 2-1 壬生(高知工業)
富加見(松西) 1-6 中島(高松中央)
奥田(科技) 0-1 丸尾(高松中央)
清水(科技) 7-2 外山(明德義塾)
松浦(松西) 10-5 長町(明德義塾)
戎(徳北) 3-0 藤川(松山工業)
田村(科技) 0-2 渡邊(川之江)
千村(松西) 0-7 崎山(明德義塾)
- 2回戦
宮口(松西) 0-8 崎山(高松中央)
清水(科技) 0-1 園田(松山東)
松浦(松西) 0-4 佐藤(高松中央)
戎(徳北) 0-3 北代(高松中央)

<女子個人組手>

- 1回戦
三木田(松西) 3-2 野本(高知工業)
菊山(徳北) 1-3 大崎(高知)
田神(松西) 8-0 安藤(高松中央)
富士(徳北) 0-8 龍野(高松中央)
棚田(松西) 0-4 玉井(松山中央)
岩佐(徳北) (先取) 3-3 相原(松山中央)
小泉(城南) 8-0 (棄権) 岡田(高松中央)
- 2回戦
三木田(松西) 0-8 藤澤(高松中央)
田神(松西) 2-0 川下(今治北)
岩佐(徳北) 0-5 定森(高松中央)
小泉(城南) 0-9 笠原(明德義塾)
- 3回戦
田神(松西) 0-5 釜(高松中央)

<男子個人形>

- 1回戦
松浦(松西) 0-5 乾(明德義塾)
富加見(松西) 5-0 山中(高知工業)
大谷(富東) 0-5 井上(明德義塾)
- 2回戦
富加見(松西) 0-5 江原(高松中央)

<女子個人形>

- 1回戦
鈴木(科技) 2-3 草野(高松中央)
原田(阿波) 0-5 三俣(高松中央)
棚田(松西) 5-0 川田(高松商業)
富士(徳北) 0-5 牟禮(高松商業)
- 2回戦
棚田(松西) 0-5 佐々木(済美)

◎全国高校総体 令1. 8. 8~11

於 21世紀の森体育館

<男子団体組手>

- 2回戦
小松島西 0-5 鹿児島城西(鹿児島)

<女子団体組手>

- 1回戦
徳島北 1-4 鹿児島城西(鹿児島)

<男子個人組手>

- 1回戦
富加見(松西) 2-0 藤本(滋賀玉川)
松浦(松西) 0-6 春原(世田谷学園)
- 2回戦
富加見(松西) 5-0 竹谷(佐賀西)
- 3回戦
富加見(松西) 0-2 萩原(高崎商大付属)

<女子個人組手>

- 1回戦
棚田(松西) 0-4 西脇(愛知星城)
- 2回戦
田神(松西) 0-6 細井(如水館)

<男子個人形>

- 第1ラウンド
富加見(松西) 19.48 グループ1 9位
岩丸(城内) 19.14 グループ6 7位

<女子個人形>

- 第1ラウンド
棚田(松西) 17.00 グループ4 11位
鈴木(科技) 17.08 グループ5 11位

◎全国選抜県予選（新人戦） 令1.11.3 於 小松島西高校体育館

<男子個人組手 -61kg級>

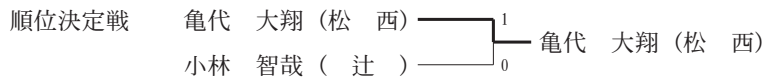
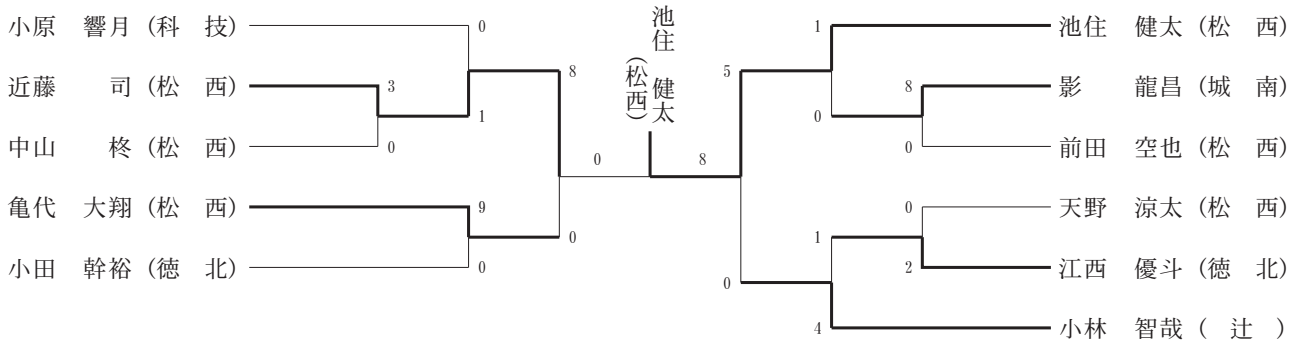

<男子個人組手 -68kg級>

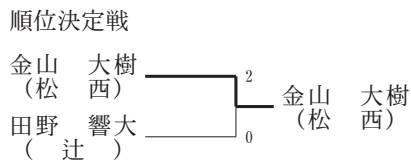
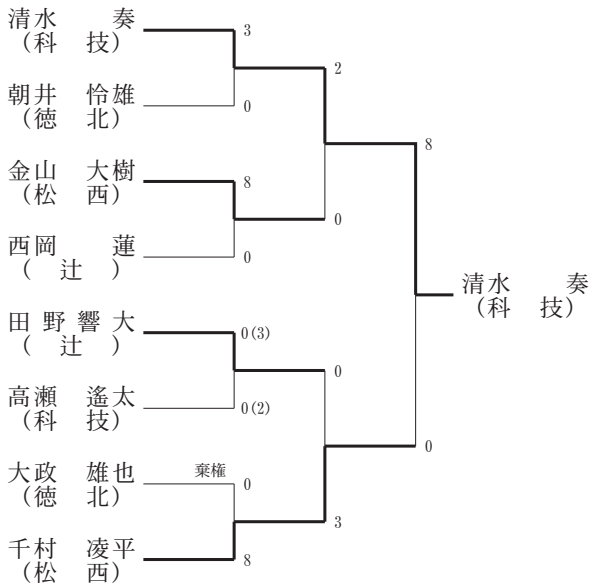

<男子個人組手 +68kg級>

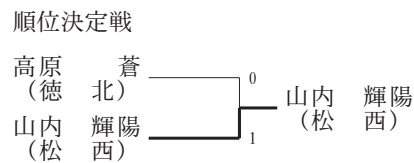
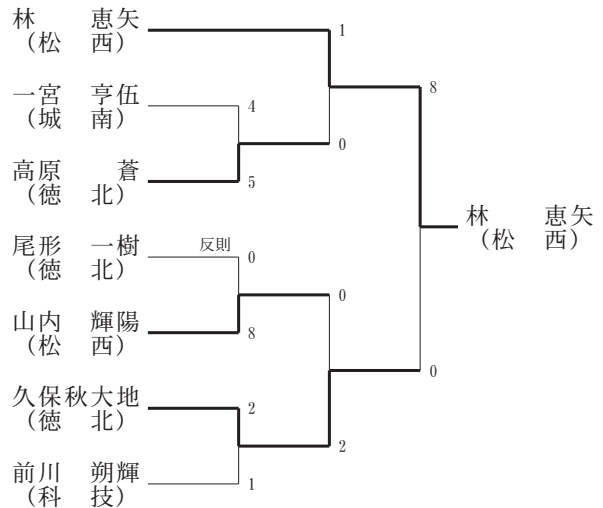

<女子個人組手 -53kg級>

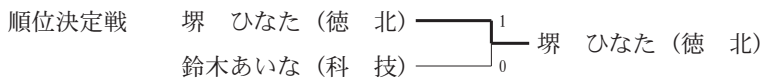
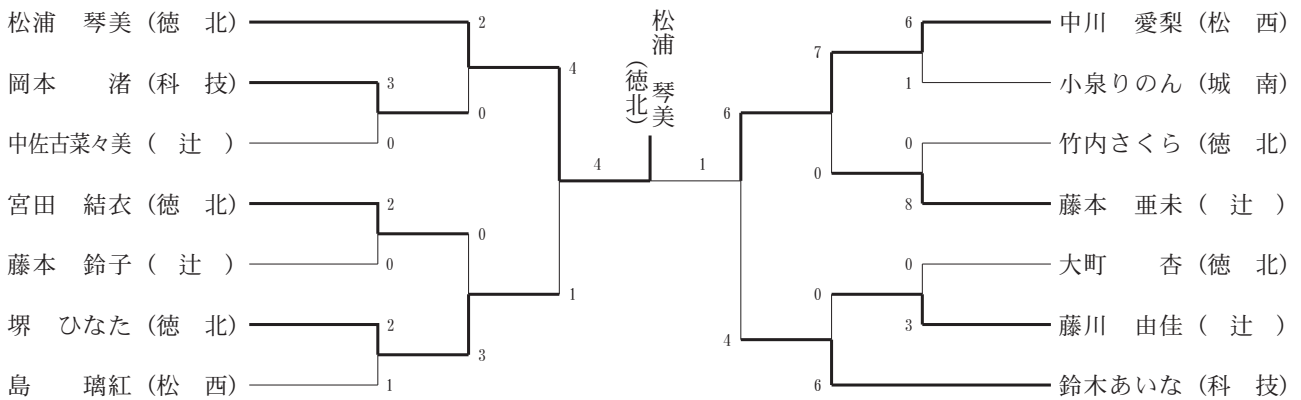

<女子個人組手 -59kg級>

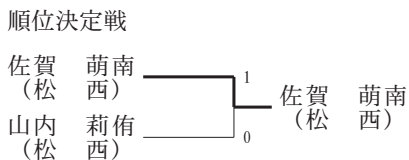
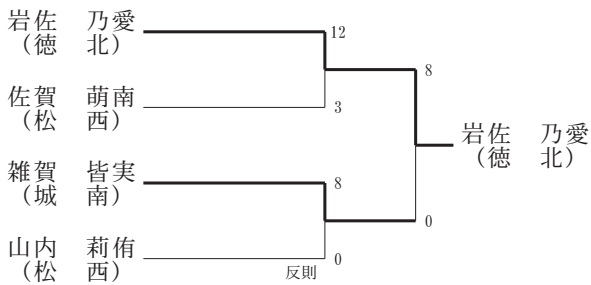

<女子個人組手 +59kg級>

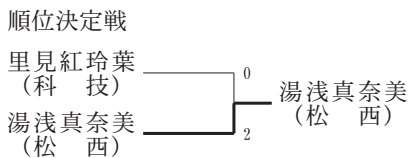
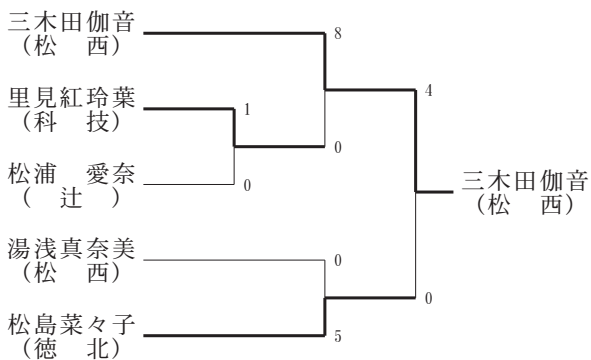

<男子個人形>

第1ラウンド (それぞれ上位4名が進出)

選手名	学校名
高原 蒼	徳北
小林 智哉	辻
久保秋大地	徳北
尾形 一樹	徳北
近藤 司	松西
影 龍昌	城南

選手名	学校名
小田 幹裕	徳北
天野 涼太	松西
大政 雄也	徳北
江西 優斗	徳北
一宮 亨伍	城南
朝井 怜雄	徳北

第2ラウンド (8名)

選手名	学校名	順位
小林 智哉	辻	棄権
高原 蒼	徳北	2
影 龍昌	城南	1
近藤 司	松西	3

選手名	学校名	順位
一宮 亨伍	城南	2
朝井 怜雄	徳北	1
小田 幹裕	徳北	3
江西 優斗	徳北	棄権

決勝戦 (メダルマッチ)

選手名	学校名	順位
影 龍昌	城南	2

選手名	学校名	順位
朝井 怜雄	徳北	1

<女子個人形>

第1ラウンド (それぞれ上位4名が進出)

選手名	学校名
竹内さくら	徳北
川原胡桃	名西
矢野あんじ	徳北
藤川由佳	辻
松島菜々子	徳北
小泉りのん	城南
岩佐乃愛	徳北
島璃紅	松西
鈴木あいな	科技

選手名	学校名
大町杏	徳北
岡本渚	科技
宮田結衣	徳北
雑賀皆実	城南
堺ひなた	徳北
長尾紗良	松高
松浦琴美	徳北
原田陽向	阿波

第2ラウンド (8名)

選手名	学校名	順位
島璃紅	松西	2
矢野あんじ	徳北	3
鈴木あいな	科技	1
松島菜々子	徳北	4

選手名	学校名	順位
堺ひなた	徳北	4
松浦琴美	徳北	2
原田陽向	阿波	1
長尾紗良	松高	3

決勝戦 (メダルマッチ)

選手名	学校名	順位
鈴木あいな	科技	2

選手名	学校名	順位
原田陽向	阿波	1

<男子団体組手>

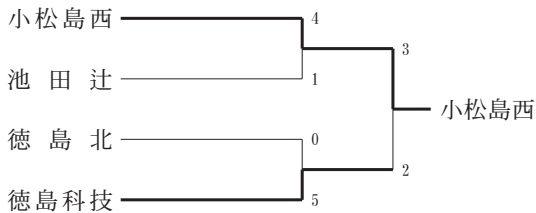

<女子団体組手>

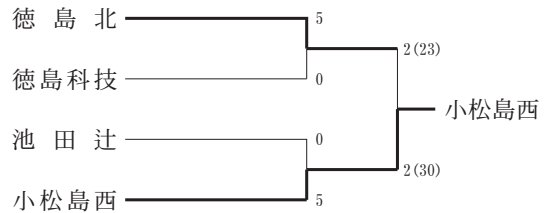

<男子団体形>

No.	学校名	形名	順位
1	池田辻	バッサイダイ	2
2	徳島北	バッサイダイ	1
3	小松島西	ジオン	3

<女子団体形>

No.	学校名	形名	順位
1	徳島北	バッサイダイ	1
2	小松島西	ジオン	2
3	池田辻	バッサイダイ	3

団体組手	男子	女子
1位	小松島西	小松島西
2位	徳島科技	徳島北
3位	池田辻	徳島科技
3位	徳島北	池田辻

団体形	男子	女子
1位	徳島北	徳島北
2位	池田辻	小松島西
3位	小松島西	池田辻

個人形	男子	女子
1位	朝井 怜雄 (徳北)	原田 陽向 (阿波)
2位	影 龍昌 (城南)	鈴木あいな (科技)
3位	高原 蒼 (徳北)	島 璃紅 (松西)

◎第39回全国高校選抜四国予選

令1. 12. 21・22 於 高知県武道館

<男子団体形>

【予選ラウンド】

• 第1プール

池田 辻 バッサイダイ 19.2点 4位

• 第2プール

徳島北 バッサイダイ 20.3点 3位

<女子団体形>

【予選ラウンド】

• 第1プール

小松島西 ジオン 21.0点 1位

• 第2プール

徳島北 バッサイダイ 20.4点 2位

【決勝戦】

小松島西 エンピ 19.2点 2位

<男子個人形>

【第1ラウンド】

• 第1プール

影 (城南) セイエンチン 19.62点 6位

一宮 (城南) バッサイダイ 18.34点 8位

• 第2プール

高原 (徳北) バッサイダイ 18.00点 8位

朝井 (徳北) ニーパイポ 21.40点 4位

【第2ラウンド】

• 第2プール

朝井 (徳北) チャタンヤラクーシャンクー
21.54点 4位

<女子個人形>

【第1ラウンド】

• 第1プール

鈴木 (科技) エンピ 22.54点 2位

松浦 (徳北) カンクウダイ 18.60点 8位

• 第2プール

島 (松西) ジオン 22.30点 2位

原田 (阿波) バッサイダイ 22.10点 3位

【第2ラウンド】

• 第1プール

鈴木 (科技) カンクウダイ 21.52点 3位

• 第2プール

原田 (阿波) トマリバッサイ 20.68点 4位

島 (松西) エンピ 21.28点 3位

<男子団体組手>

• 1回戦

小松島西 4-1 松山工業 (愛媛)

徳島科技 0-5 明德義塾 (高知)

• 2回戦

小松島西 0-3 明德義塾 (高知)

• 出場決定戦

小松島西 3-1 多度津 (香川)

<女子団体組手>

• 1回戦

徳島北 4-1 今治北 (愛媛)

小松島西 5-0 高松商業 (香川)

• 2回戦

徳島北 0-5 高松中央 (香川)

小松島西 4-1 今治南 (愛媛)

• 決勝戦

小松島西 0-3 高松中央 (香川)

<男子個人組手 -61kg級>

• 1回戦

近藤 (松西) 1-3 安岡 (高知)

亀代 (松西) 4-9 仲村 (明德義塾)

• 2回戦

池住 (松西) 0-8 山本 (高松中央)

<男子個人組手 -68kg級>

• 1回戦

千村 (松西) 0-6 井上 (明德義塾)

金山 (松西) 3-0 池上 (高知工業)

• 2回戦

金山 (松西) 0-1 渡邊 (川之江)

清水 (科技) 2-4 富岡 (高松中央)

<男子個人組手 +68kg級>

• 1回戦

山内 (松西) 0-8 門屋 (高知工業)

久保秋 (徳北) 3-2 渡邊 (須崎総合)

• 2回戦

久保秋 (徳北) 3-0 吉田 (今治北)

林 (松西) 0-8 近藤 (高松中央)

• 3回戦

久保秋 (徳北) 0-8 山内 (高松中央)

<女子個人組手 -53kg級>

- 1回戦
堺 (徳北) 0-8 高取 (高松中央)
中川 (松西) 0-3 三俣 (高松中央)
- 2回戦
松浦 (徳北) 2-1 池田 (松山中央)
- 準決勝
松浦 (徳北) 0-4 龍野 (高松中央)

<女子個人組手 -59kg級>

- 1回戦
雑賀 (城南) 0-8 芝岡 (土佐女子)
佐賀 (松西) 0-3 壬生 (高知小津)
- 2回戦
岩佐 (徳北) 2-2 先取 日下 (高松中央)

<女子個人組手 +59kg級>

- 1回戦
湯浅 (松西) 0-8 釜 (高松中央)
松島 (徳北) 1-5 安藤 (高松中央)
- 2回戦
三木田 (松西) 0-1 磯崎 (川之江)

種目	順位	氏名 (学校名)
女子個人組手 -53kg級	第3位	松浦 琴美 (徳北)
女子団体組手	準優勝	小松島西
女子団体組手	第3位	徳島北
女子団体形	準優勝	小松島西
女子団体形	第3位	徳島北

◎第38回全国高校選抜四国予選

平30. 12. 15・16 於 愛媛県立武道館

<男子団体形>

- 1回戦
城南 0-5 高知工業 (高知)
小松島西 5-0 今治北 (愛媛)
- 2回戦
小松島西 0-5 高松中央 (香川)

<女子団体形>

- 1回戦
徳島北 0-5 松山中央 (愛媛)
小松島西 4-1 土佐女子 (高知)

- 2回戦
小松島西 2-3 高松中央 (香川)

<男子個人形>

- 1回戦
富加見 (松西) 5-0 関野 (東予)
松浦 (松西) 4-1 村上 (今治西)
岩丸 (城内) 5-0 大澤 (今治西)
影 (城南) 0-5 池田 (松山中央)
- 2回戦
富加見 (松西) 0-5 竹内 (高松中央)
松浦 (松西) 0-5 井上 (明德義塾)
岩丸 (城内) 0-5 山本 (高松中央)

<女子個人形>

- 1回戦
鈴木 (科技) 5-0 草野 (高松中央)
原田 (阿波) 0-5 牟禮 (高松商業)
棚田 (松西) 5-0 川田 (高松商業)
中内垂 (松西) 0-5 三俣 (高松中央)
- 2回戦
鈴木 (科技) 0-5 相原 (松山中央)
棚田 (松西) 1-4 佐々木 (済美)

<男子団体組手>

- 1回戦
徳島科技 1-4 松山工業 (愛媛)
小松島西 2-3 高知工業 (高知)

<女子団体組手>

- 1回戦
徳島北 4-1 土佐女子 (高知)
小松島西 5-0 高松商業 (香川)
- 2回戦
徳島北 0-3 高松中央 (香川)
小松島西 3-1 松山中央 (愛媛)
- 決勝戦
小松島西 0-3 高松中央 (香川)

<男子個人組手 -61kg級>

- 1回戦
宮口 (松西) 2-3 竹内 (明德義塾)
田村 (科技) 0-2 井上 (明德義塾)
- 2回戦
奥田 (科技) 1-2 石井 (高松中央)

<男子個人組手 -68kg級>

• 1回戦

田野 (辻) 0 - 4 稲 葉 (松山工業)
林 (松 西) 0 - 2 岡 田 (松山中央)

• 2回戦

富加見 (松 西) 5 - 0 藤 岡 (高松中央)

• 3回戦

富加見 (松 西) 0 - 3 中 島 (高松中央)

<男子個人組手 +68kg級>

• 1回戦

戎 (徳 北) 2 - 2 先 水 口 (高知工業)
清 水 (科 技) 5 - 1 山 本 (高知工業)

• 2回戦

清 水 (科 技) 3 - 0 深 見 (今 治 北)
松 浦 (松 西) 0 - 3 近 藤 (高松中央)

• 3回戦

清 水 (科 技) 0 - 1 青 木 (高松中央)

<女子個人組手 -53kg級>

• 1回戦

鈴 木 (科 技) 0 - 1 池 田 (松山中央)
富 士 (徳 北) 0 - 1 渡 辺 (聖カタリナ)

• 2回戦

中内亜 (松 西) 0 - 8 高 取 (高松中央)

<女子個人組手 -59kg級>

• 1回戦

棚 田 (松 西) 2 - 0 本 田 (高知工業)
佐 藤 (徳 北) 0 - 2 相 原 (松山中央)

• 2回戦

棚 田 (松 西) 0 - 3 向 井 (高松中央)
田 神 (松 西) 0 - 3 十 河 (高松中央)

<女子個人組手 +59kg級>

• 2回戦

三木田 (松 西) 0 - 5 宮 本 (土佐女子)
小 川 (城 南) 0 - 5 多 丸 (高松中央)

種目	順位	氏名 (学校名)
女子団体組手	準優勝	小松島西