

高体連

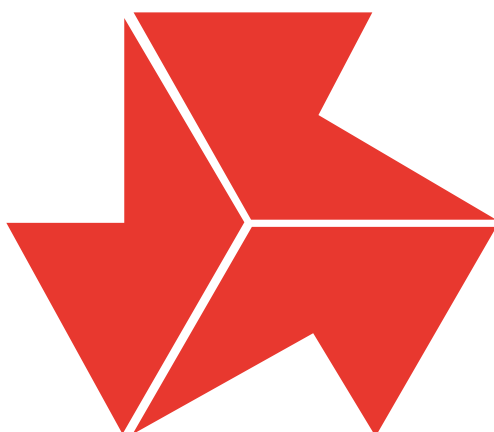

2023

徳島県高等学校体育連盟

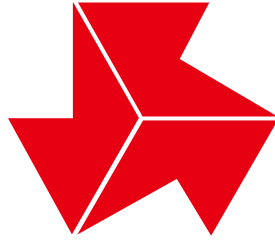

高体連マーク

競技は力であり，進歩は技の練磨にまつ，しかし競技者はこれをつつむに明朗な精神をもってせねばならない。高体連のマークを構成している三つのKはこれを意味している。

KRAFT 力
KUNST 技
KLARHEIT 明朗な精神

がそれであり，しかもその色彩は若人の熱情を示すものである。

高体連の歌

作詞 増田文雄
作曲 小松 清

はつらつと ♩ = 104

1. あけ ゆく おおぞら あかねのあさのひ あー
おぐこころは さやかに はれて と
もにかたく みきーたーえゆく いー
のち はつら ついき あがる
1. 2. 3と もよいざ つどいなん
こうたいれん こうたいれん われらわかし

- | | | |
|--|---|--|
| 一、あけゆく 大空 あかねの 朝の陽 仰ぐ心は さやかに晴れて ともに肩組み 鍛えゆく 生命はつらつ 意気あがる 友よいざつどいなん 高体連 高体連 われら若し | 二、さみどり萌えたつ 希望の この土 しかと踏みしめ 大気に伸ばす この手 この脚躍進の ちから 溢れて血はおどる 友よいざつどいなん 高体連 高体連 われら若し | 三、世紀のひかりは 野山に 波路に うた声たかく こだまとひびき たゆまぬ努力 技を練る 行手はまれの 花かおる 友よいざつどいなん 高体連 高体連 われら若し (昭和32年7月15日制定) |
|--|---|--|



▲ 最優秀賞 『一射入魂』 富岡東高校 松 下 由 愛



▲ 特選 『突 破』 阿南光高校 國 清 朱 李



▲ 特選 『飛ばせ！飛ばせ！』 徳島科学技術高校 一宮陸叶



▲ 準特選 『コロナ vs Smile Winner Smile』
徳島科学技術高校 三木健矢



▲ 準特選 『勝負の行方』
城東高校 加藤玄暉



▲ 準特選 『最後の礼』
徳島市立高校 川 又 颯 司



▲ 準特選 『決めろ』
徳島科学技術高校 高 木 晴 菜



▲ 準特選 『雨にも負けず』
阿南光高校 松 川 悠 悟

目 次

| | | | |
|------------|------------------|-------|-----|
| あ い さ つ | 徳島県高等学校体育連盟会長 | 金本 賢治 | 1 |
| 高体連誌発刊によせて | 徳島県教育委員会体育健康安全課長 | 吉岡 直彦 | 2 |
| 専 門 部 報 | | | |
| 陸 上 競 技 | | 村山 佳史 | 3 |
| 水 泳 | | 記本 貴寛 | 14 |
| 体 操 | | 山田 隆弘 | 21 |
| 卓 球 | | 阿部 知行 | 25 |
| バスケットボール | | 泉 直哉 | 38 |
| バレーボール | | 中本 浩平 | 45 |
| ソフトテニス | | 光山 幸典 | 52 |
| サ ッ カ ー | | 村山 孝博 | 64 |
| ラグビーフットボール | | 富加見泰輝 | 68 |
| ソフトボール | | 元木 貴大 | 71 |
| 相 撲 | | 岩川 大助 | 75 |
| 柔 道 | | 吉田 聡介 | 82 |
| 剣 道 | | 河野 寿仁 | 92 |
| 弓 道 | | 田中 久美 | 107 |
| ウエイトリフティング | | 鎌田 幸義 | 117 |
| レスリング | | 伊丹 弘 | 122 |
| 登 山 | | 山田 修 | 130 |
| バドミントン | | 豊富 恵子 | 133 |
| ハンドボール | | 岩本 靖史 | 139 |
| ホ ッ ケ ー | | 福井 健持 | 143 |
| 自 転 車 競 技 | | 佐々木晃雄 | 145 |
| テ ニ ス | | 村澤 宏樹 | 147 |
| ライフル射撃 | | 青木 満博 | 158 |
| 空 手 道 | | 喜田 拓己 | 164 |
| ボクシング | | 高木 幸司 | 172 |
| カ ヌ ー | | 松田 勇輝 | 175 |
| な ぎ な た | | 森杉 一弥 | 180 |

| | | |
|---|-------|-----|
| フェンシング | 仁木 将之 | 183 |
| アーチェリー | 山本 静 | 187 |
| ボート | 栗田 一也 | 189 |
| 少林寺拳法 | 山仲 慎二 | 191 |
| 定通部 | 前濱 由佳 | 195 |
| 研究部報告 | 澁谷 直子 | 200 |
| 手記・感想 | | 202 |
| 参 考 | | |
| 令和4年度全国高等学校総合体育大会・全国高校選手権・四国高等学校選手権大会成績 | | 216 |
| 第62回徳島県高等学校総合体育大会優勝校・優秀選手一覧表 | | 217 |
| 県下高校生の全国大会での活躍（優勝） | | 218 |
| 徳島県高等学校総合体育大会種目別優勝校一覧 | | 224 |
| 第62回徳島県高等学校総合体育大会（第49回写真コンクール審査会結果） | | 230 |
| 編集後記 | | 231 |



あいさつ

徳島県高等学校体育連盟
会長 金本賢治

高体連会員の皆様の日々の献身的なご尽力が、本県高校生の体育・スポーツの振興や競技力の向上、人材育成に繋がっていることに心より感謝申し上げます。また、本県高体連の諸事業に、深いご理解とご協力いただいていることにお礼申し上げます。

今年は、「燃え上がれ我らの闘志 四国の大地へ」の大会スローガンのもと、徳島県・高知県・愛媛県・香川県・和歌山県の5県において、令和4年度全国高等学校総合体育大会「躍動の青い力 四国総体2022」が開催されました。四国でのインターハイ開催は24年ぶりであり、本県では「陸上競技」・「バレーボール(女子)」・「サッカー」・「バドミントン」・「弓道」・「ホッケー」の6競技を実施し、全国から選手・監督・コーチ9,476人、観客63,468人を迎え、盛大に開催することができました。

今回の大会では、柔道女子で生光学園高校が団体で5位に入る大健闘を見せてくれました。個人でも、陸上競技で富岡東高校の吉田康晟君が三段跳びで優勝するなど、団体で1競技、個人で9名が入賞を果たしました。そして入賞にはなりませんでしたが、サッカー女子の鳴門渦潮高校、登山女子の池田高校、陸上競技フィールドの生光学園高校が団体でベスト8に進出しました。また、第60回全国高等学校ライフル射撃競技選手権大会が広島県で開催され、チームライフル女子団体で阿南光高校が優勝、チームライフル男子団体で小松島高校が準優勝、エアライフル女子団体で城南高校が3位、エアライフル男子団体で小松島西勝浦校が7位入賞を果たしました。個人でも女子10mエアライフル立射40発競技で城南高校の泰地陽詩さんが優勝するなど、4名が入賞を果たしました。入賞された皆さんには、心よりお祝いを申し上げますとともに、平素ご指導をされている先生方にお礼を申し上げる次第です。

この全国総体は、一昨年史上初めて中止となり、昨年は原則無観客での開催となりました。本年度は有観客での開催に向け、できる限りの感染対策を講じて実施していただきましたが、開幕直前の新型コロナウイルス感染症の感染急拡大による運営方法の変更などもあり、多くの皆さんにご心配やご迷惑をおかけしました。

また、地元開催により、県内高校の約7割の先生方、県内高校1・2年生の約4割の生徒の皆さんに、競技運営補助員として大会を支えていただきました。県内高校生活動推進委員会では、県内47校から96名の生徒と教職員が参加し、手作り記念品やおもてなしマップの作成、ウェルカムボードや応援メッセージフラッグの設置など、工夫をこらした「お接待」(おもてなし活動)を行い、大会を盛り上げていただきました。このように、インターハイは出場した選手はもとより、大会を支えた生徒にとっても自己の研鑽と重要な自己実現の場となり、大会に関わったすべての高校生が「躍動の青い力 四国総体2022」の主人公として、これからの生き方や人としての在り方に良い影響を与えてくれるものと期待しております。

結びとなりますが、本連盟はインターハイの地元開催をレガシーとして、今後も体育・スポーツの活動の中で、フェアな精神で規律を重んじ相手を思いやることのできる子どもたちの育成に努めるとともに、環境整備にも取り組んでいきたいと考えています。県教育委員会や県スポーツ振興課、県スポーツ協会をはじめ、県高体連会員の皆さんには引き続きご協力を賜りますようお願い申し上げます。高体連誌刊行のごあいさつとさせていただきます。



高体連誌発刊によせて

徳島県教育委員会体育健康安全課
課長 吉岡直彦

徳島県高等学校体育連盟会員の皆様には運動部活動をはじめ、本県高等学校における体育・スポーツ振興の推進役として、各競技会や研究活動の普及と発展のために御尽力をいただいておりますことに、敬意を表しますとともに深く感謝申し上げます。

さて、令和4年度の高等学校競技スポーツを振り返ってみますと、令和4年度全国高等学校総合体育大会「躍動の青い力 四国総体2022」が7月23日から8月23日までの間、四国4県と和歌山県において開催され、30競技34種目で熱戦が繰り広げられました。県内においては一部入場制限もありましたが、3年ぶりに有観客で開催し、全国の高校生の力一杯のプレーに、多くの県民が勇気と感動をいただきました。また、51年ぶりに本県で開催された総合開会式では、コロナ禍以降3年ぶりに、秋篠宮皇嗣同妃両殿下の御臨席を賜るとともに、都道府県選手団による入場行進を実施いたしました。総勢200名を超える県内の生徒が出演した公開演技では、これまで練習してきた成果を発揮し、力強く華やかなパフォーマンスを披露していただきました。

徳島県代表として、各競技に出場された選手や、総合開会式出演・大会運営・高校生活動・ボランティア等に参加し、大会を支えていただいた方々に心より感謝申し上げます。

競技においては、団体では生光学園高校女子柔道部が5位、同校陸上競技部が（女子フィールド）4位、鳴門渦潮高校女子サッカー部と、登山で池田高校女子山岳部がベスト8となりました。個人でも、陸上競技で優勝をはじめ、ウエイトリフティング、柔道、水泳（競泳）、で18種目の入賞を果たし、徳島県代表として全国総体の舞台上で強豪を相手に堂々とした戦いぶりを見せてくれました。

また、同時期に開催されました全国高等学校ライフル射撃選手権大会では、団体チームライフル立射で阿南光高校女子が優勝、小松島高校男子が2位、団体エアライフル立射で城南高校女子が3位、小松島西勝浦校男子が7位、個人でも女子チームライフル立射で優勝、女子エアライフル立射で優勝、男子チームライフル立射、女子チームライフル立射で入賞を果たし、こちらも4種目の入賞となりました。

これらの成果は、生徒の皆さんの努力はもちろんですが、コロナ禍により、思い描いた選手強化ができないなど、様々な課題と直面する中、毎日の練習の中で生徒の才能を磨き、チームワークを高め、全国の舞台上で最高のパフォーマンスを引き出した指導者の皆様の熱心な取り組みの賜であります。携わっていただいた全ての関係者の皆様に対しまして深く敬意を申し上げるとともに、今後も一層の御指導・御協力をお願い申し上げます。

一方、学校教育では、平成30年告示の新学習指導要領が令和4年度入学生から年次進行により適用され、保健体育科の目標においては、「体育や保健の見方・考え方を働かせ、課題を発見し、合理的、計画的な解決に向けた学習過程を通して、心と体を一体として捉え、生涯にわたって心身の健康を保持増進し豊かなスポーツライフを継続するための資質・能力を育成することを目指す」としています。健康な生活と運動やスポーツとの関わりを深く理解したり、心と体が密接につながっていることを実感したりできるようにすることが求められており、学校教育活動全体において、体育・健康に関する指導を充実させ、全ての生徒の体力向上と健康増進に取り組んでいただきたいと思います。

結びとなりますが、徳島県高体連会員の皆様には、本県の未来を支える高校生の心身ともに調和のとれた健全な発達と、高校スポーツの充実・振興のため、一層の御支援・御協力をお願いいたします。

徳島県高体連の今後益々の御発展を祈念申し上げまして、高体連誌発刊に寄せる言葉といたします。

専 門 部 報

陸 上 競 技

専門委員長 村 山 佳 史



51年ぶりに開催された全国高校総体陸上競技大会を無事終えることが出来ました。本当にお世話になりました。

全国の先生方から届いた感想を今年度は掲載させていただきます。

●企画から運営まで、本当にお疲れ様でした。皆様の様々な心遣いに感服しております。選手、指導者共々、全力で競技に向き合える環境を提供してくださいました徳島県高体連の皆様へ感謝しております。暑い日が続きますので、お体ご自愛ください。●本当にお疲れさまでした。実行委員会の皆様・審判員・補助員の生徒さんも含めてチーム徳島の結束力！本当に感謝感謝であります。●朝早くから夜遅くまで準備されていた審判及び補助員の生徒さん。全ての皆様のおかげで非常に素晴らしいインターハイになったと感じております。●上訴が3件と非常に少なかったことに驚いております。久々に行われた有観客の高校総体。当たり前のように実施されたことは、今大会に関わって下さった徳島県の関係者のおかげだと感じています。本当にありがとうございました。これがよいお手本となることでしょう。●51年ぶりのインターハイを開催する県とは思えないほど、素晴らしい運営だったと驚いています。審判員の皆様ありがとうございました。

●インターハイ本当にご苦労様でした。また大変お世話になりました。私も、補助員の生徒と少し話す機会があって、その話の中で受付の生徒は、剣道部や水泳部であること。また駐車場の生徒はソフトテニス部の生徒であることがわかりました。そして暑い中、嫌な顔ひとつせず、荷物を運ぶのを手伝ってくれたり、誘導してくれたり、気さくに会話に応じてくれたり、大変嬉しく思い、感謝しました。やはり大会は多くの方の支えがあってこそできることで改めて認識し、【おかげさま】の心を絶対に忘れずに参加することの大切さを、改めて生徒に話す機会にもなりました。素晴らしい大会をありがとうございました。●常任委員として特に動くことがない素晴らしい大会でした。徳島県の審判の方々の的確な判断がこのような結果になったと思います。今までのインターハイとは全く異なっていました！●徳島の皆さん、本当にいい人で、本当に楽しかったです。ありがとうございました。●選手が全力で試合に臨める素晴らしい大会でした。ありがとうございました。

●【ある先生は学校の部報に下記の内容を掲載しています。】徳島総体も終わりました。全国で活躍する選手達は、それこそ身を削るような練習と、コロナとの共存の中で、毎日の生活の中に小さな習慣と意味を持たせて

いることがよくわかりました。でも、その大会に出場した、ほんの一握りの選手よりも何倍も何十倍も多くの高校生たちが、徳島総体の成功を願って毎日、朝早くから夜遅くまで競技場を走り回り、選手が一番のパフォーマンスを発揮できるように「おもてなし」をする姿に心を打たれました。それが高校生活のあるべき姿です。高校生活は短い。夏休み期間中に髪の毛をいじりたい、ピアスを開けてみたい、アルバイトでもしようかな……。そんな目先の楽しさに踊らされて時間を無駄にするよりも大切なものがある。そのことを徳島の高校生に教えられたような気がします。『部報より抜粋』

●素晴らしい競技場、広い敷地、補助競技場のビックテント…など、8月1日にお邪魔したときは運動公園の恵まれた環境に驚きました。しかし、先生方のお礼文を読ませていただいたとき、この大会が大成功を収めたのはマンパワーだと感じました。審判員・補助員・運営役員、全てが揃わないと出来ていなかったことを改めて知りました。準備・運営・片付けと非常に大変だったとお察しします。皆様にお礼をお伝え下さい。最高のインターハイでした。●徳島で行われた四国高校総体とは比べものにならないほどの大会でした。1ヶ月半でこんなに変わるとは…。とにかくお疲れ様でした。ありがとうございました。●高校生の登録人数が全国最下位に近い徳島県で、どうすればこのような大会が出来るのか未だに不思議でなりません。競技中の審判員や補助員の動きや態度、学ぶことばかりでした。本当のここに来るまで苦労が絶えなかったと思います。期間中本当にお世話になりました。●徳島インターハイお世話になりました。徳島の先生方・補助員の生徒の団結で高校生たちの思い出に残る素晴らしいインターハイでした。特に、今年の3年生はコロナ休校からはじまった学年です。様々なものを我慢しながら頑張ってきた生徒たちなので、この徳島インターハイは格別だったと思います。大会開催・運営へのご尽力、本当にありがとうございました。●日本陸連Aさん…11月にお邪魔したときはインターハイどうなるのだろうと正直感じていました。5月の時にはなんとか開催できるかなと、今回、こんなに素晴らしい運営が出来るんだと改めて感心しました。このレベルになるまで様々なパートでご苦労されたと察します。本当に素晴らしい大会でした。この大会に参加できたことに感謝しています。

●運営メーカースタッフ…5日間本当に楽しい大会でした。なかなかこのような大会に出会うことはありません。期間中我々も大変なことばかりですが、笑顔が絶えることなく最終日を迎えることが出来ました。準備から片付けまでお世話になりました。

色々な方に支えられた全国高校総体でした。
本当にありがとうございました！

本年度登録者数……男子333人、女子183人、合計516人（全国最下位）

◎県高校総体 令 4. 6. 5 ~ 7 於 鳴門・大塚スポーツパーク ポカリスエットスタジアム

(男子)

◎県高校新, □県高校タイ, ○大会新, △大会タイ

| | 1 0 0 m | | 2 0 0 m | | 4 0 0 m | | 8 0 0 m | |
|----|---------------|------------------|----------------|------------------|-----------------------|------------------|------------------------|-----------------|
| 順位 | 氏 名 | 記 録 | 氏 名 | 記 録 | 氏 名 | 記 録 | 氏 名 | 記 録 |
| 1 | 安永 隼人 (城南) | 10" 72 (+2.0) | 吉田 陸 (渦潮) | 21" 86 (+2.0) | 南本 寛茂 (城南) | 48" 39 | 村上 文崇 (富東) | 1' 59" 08 |
| 2 | 吉田(渦潮) | 10" 74 | 南本(城南) | 21" 93 | 村田(渦潮) | 48" 90 | 外儀(海部) | 2' 00" 71 |
| 3 | 三河(名西) | 10" 79 | 柏原(徳商) | 22" 03 | 宮本(鳴門) | 49" 37 | 深見(阿波) | 2' 01" 65 |
| 4 | 岡田(松高) | 10" 81 | 村田(渦潮) | 22" 13 | 平島(徳市) | 50" 66 | 川瀬(徳北) | 2' 01" 92 |
| 5 | 仁木(渦潮) | 10" 88 | 岡田(松高) | 22" 21 | 山村(名西) | 50" 68 | 篠原(富東) | 2' 02" 69 |
| 6 | 高田(徳北) | 10" 89 | 高田(徳北) | 22" 33 | 藤田(徳北) | 51" 10 | 林(鳴門) | 2' 03" 03 |
| 7 | 光畑(松高) | 10" 92 | 高島(富東) | 22" 70 | 金山(名西) | 51" 25 | 松本(つるぎ) | 2' 04" 86 |
| 8 | 柏原(徳商) | 10" 94 | 坂東(徳北) | 23" 00 | 日比生(渦潮) | 53" 45 | 赤澤(城東) | 2' 08" 31 |
| | 1 5 0 0 m | | 5 0 0 0 m | | 1 1 0 m H | | 4 0 0 m H | |
| 順位 | 氏 名 | 記 録 | 氏 名 | 記 録 | 氏 名 | 記 録 | 氏 名 | 記 録 |
| 1 | 村上 文崇 (富東) | 4' 06" 87 | 國安 一翔 (つるぎ) | 15' 24" 76 | 大屋 輝空 (城北) | 15" 47 (-2.3) | 北濱 大騎 (徳北) | 54" 89 |
| 2 | 森(鳴門) | 4' 07" 27 | 森(鳴門) | 15' 38" 66 | 尾崎(松高) | 15" 64 | 平島(徳市) | 55" 88 |
| 3 | 矢上(鳴門) | 4' 09" 27 | 矢上(鳴門) | 15' 42" 17 | 竹垣(城南) | 15" 69 | 福井(名西) | 58" 00 |
| 4 | 伊藤(つるぎ) | 4' 09" 55 | 須恵(科技) | 15' 42" 53 | 福井(名西) | 15" 71 | 大屋(城北) | 59" 03 |
| 5 | 須恵(科技) | 4' 10" 24 | 大向(徳北) | 15' 45" 02 | 北濱(徳北) | 15" 96 | 石川(脇町) | 1' 00" 08 |
| 6 | 赤澤(城東) | 4' 10" 53 | 平尾(脇町) | 15' 45" 60 | 中川(渦潮) | 16" 88 | 西角(名西) | 1' 01" 71 |
| 7 | 平尾(脇町) | 4' 12" 22 | 高木(つるぎ) | 15' 57" 39 | 萩野(鳴門) | 18" 22 | 竹垣(城南) | 1' 04" 13 |
| 8 | 林(鳴門) | 4' 15" 67 | 藤(科技) | 16' 08" 10 | | | | |
| | 3 0 0 0 m S C | | 5 0 0 0 m W | | 4×100mリレー | | 4×400mリレー | |
| 順位 | 氏 名 | 記 録 | 氏 名 | 記 録 | 学 校 名 | 記 録 | 学 校 名 | 記 録 |
| 1 | 大向賢志郎 (徳北) | 9' 39" 64 | 稲崎 善 (城北) | 24' 41" 65 | 鳴門渦潮 (仁木・吉田・中原・村田) | 41" 77 | 鳴門渦潮 (日比生・谷脇・吉田・村田) | 3' 22" 74 |
| 2 | 西田(鳴門) | 9' 44" 21 | 八幡(科技) | 25' 14" 46 | 城南 | 42" 31 | 名西 | 3' 23" 71 |
| 3 | 井内(松西) | 9' 56" 07 | 梅村(科技) | 26' 23" 20 | 鳴門 | 42" 52 | 徳島北 | 3' 27" 14 |
| 4 | 田中(科技) | 10' 12" 94 | 日下(城北) | 26' 49" 82 | 名西 | 42" 61 | 徳島市立 | 3' 27" 32 |
| 5 | 市場(松西) | 10' 15" 91 | 東條(城西) | 27' 34" 87 | 小松島 | 42" 61 | 富岡東 | 3' 28" 08 |
| 6 | 佐賀(つるぎ) | 10' 26" 96 | 寺田(つるぎ) | 28' 23" 79 | 徳島北 | 42" 97 | 鳴門 | 3' 30" 65 |
| 7 | 福島(科技) | 10' 34" 04 | 土井(科技) | 29' 38" 30 | 城ノ内中等・高 | 43" 72 | 城南 | 3' 31" 38 |
| 8 | 白菊(鳴門) | 10' 34" 43 | 喜多(鳴門) | 32' 23" 42 | 徳島科技 | 44" 80 | 阿南高専 | 3' 36" 28 |
| | 走 高 跳 | | 棒 高 跳 | | 走 幅 跳 | | 三 段 跳 | |
| 順位 | 氏 名 | 記 録 | 氏 名 | 記 録 | 氏 名 | 記 録 | 氏 名 | 記 録 |
| 1 | 松長 光祐 (鳴門) | 1m81 | 加納 康成 (科技) | 4m00 | 吉田 康晟 (富東) | 6m83 (+3.0) | 吉田 康晟 (富東) | 14m71 (+1.8) |
| 2 | 藤井(城南) | 1m78 | 板東(科技) | 3m80 | 村田(鳴門) | 6m80 | 阿部(城内) | 13m14 |
| 3 | 篠原(松高) | 1m75 | 村山(鳴門) | 3m80 | 阿部(城内) | 6m61 | 板東(科技) | 12m92 |
| 4 | 秋田(城南) | 3位 1m75 | 城浦(富西) | 3m40 | 高島(富東) | 6m31 | 樋口(板野) | 12m78 |
| 5 | 西田(城南) | 1m70 | 三角(富西) | 3m20 | 三石(城内) | 6m29 | 久保井(徳北) | 12m64 |
| 6 | 山西(徳北) | 1m65 | 漆原(鳴門) | 5位 3m20 | 桑野(高専) | 6m17 | 山下(三好) | 12m57 |
| 7 | 守田(松高) | 1m60 | 佐藤(科技) | 2m40 | 萩野(鳴門) | 6m11 | 阿部(科技) | 12m27 |
| 8 | 漆原(鳴門) | 1m60 | | | 板東(科技) | 6m07 | 萩野(鳴門) | 12m24 |

| 順位 | 砲丸投 | | 円盤投 | | ハンマー投 | | やり投 | |
|----|---------------|-------|---------------|-------|---------------|-------|--------------|-------|
| | 氏名 | 記録 | 氏名 | 記録 | 氏名 | 記録 | 氏名 | 記録 |
| 1 | 仁木星之介 (生光) | 15m45 | 仁木星之介 (生光) | 42m26 | 仁木星之介 (生光) | 52m31 | 森本翔琉 (海部) | 49m13 |
| 2 | 柏木(生光) | 13m80 | 柏木(生光) | 30m29 | 木村(生光) | 47m01 | 光畑(松高) | 45m90 |
| 3 | 野中(生光) | 13m47 | 野中(生光) | 25m96 | 柏木(生光) | 20m34 | 安部(松高) | 40m84 |
| 4 | 草薙(城東) | 11m49 | 吉井(松高) | 24m82 | 笹山(鳴門) | 16m41 | 竹村(海部) | 40m67 |
| 5 | 岡本(城南) | 9m30 | 森崎(海部) | 23m93 | 倭(科技) | 16m10 | 倭(科技) | 39m75 |
| 6 | 郡(科技) | 9m24 | 坪井(科技) | 19m70 | 坪井(科技) | 15m58 | 猪井(阿波) | 39m46 |
| 7 | 渡部(高専) | 9m05 | 村山(鳴門) | 18m09 | 多賀原(鳴門) | 13m65 | 山田(名西) | 38m53 |
| 8 | 笹山(鳴門) | 8m71 | 七條(科技) | 15m94 | 山田(鳴門) | 12m75 | 明石(阿波) | 32m51 |
| 順位 | 八種競技 | | 男子総合得点 | | 男子トラック得点 | | 男子フィールド得点 | |
| | 氏名 | 記録 | 学校名 | 記録 | 学校名 | 記録 | 学校名 | 記録 |
| 1 | 上田航平 (城南) | 4071点 | 鳴門 | 97.5点 | 鳴門 | 56点 | 生光学園 | 63点 |
| 2 | 前田(科技) | 3705点 | 徳島科技 | 87点 | 鳴門渦潮 | 51点 | 徳島科技 | 44点 |
| 3 | 三居(高専) | 3531点 | 城南 | 69.5点 | 徳島北 | 48点 | 鳴門 | 39.5点 |
| 4 | 中川(阿波) | 2959点 | 生光学園 | 63点 | 城南 | 40点 | 小松島 | 25.5点 |
| 5 | 田代(脇町) | 2957点 | 徳島北 | 55点 | 名西 | 37.5点 | 富岡東 | 21点 |
| 6 | 新井(科技) | 2952点 | 鳴門渦潮 | 51点 | 徳島科技 | 33点 | 城南 | 20.5点 |
| 7 | 山田(鳴門) | 2930点 | 小松島 | 48点 | 城北 | 26点 | 海部 | 17点 |
| 8 | リスカ(城南) | 2724点 | 富岡東 | 47点 | 富岡東 | 26点 | 城ノ内 | 17点 |

(女子)

◎県高校新, □県高校タイ, ○大会新, △大会タイ

| 順位 | 100m | | 200m | | 400m | | 800m | |
|----|--------------|-----------------|--------------|-----------------|--------------|-----------------|--------------|---------|
| | 氏名 | 記録 | 氏名 | 記録 | 氏名 | 記録 | 氏名 | 記録 |
| 1 | 高井菜名 (徳北) | 12"05 (+3.1) | 高井菜名 (徳北) | 25"23 (+2.1) | 岩川はな (城北) | 59"95 | 竜田そら (鳴門) | 2'17"83 |
| 2 | 渡辺(渦潮) | 12"10 | 渡辺(渦潮) | 25"35 | 日下(城東) | 1'00"34 | 治尾(富東) | 2'18"96 |
| 3 | 福榮(渦潮) | 12"22 | 古林(鳴門) | 26"00 | 塩田(城南) | 1'00"42 | 中村(つるぎ) | 2'19"59 |
| 4 | 福島(鳴門) | 12"54 | 福島(鳴門) | 26"16 | 高原(脇町) | 1'01"28 | 林(城東) | 2'24"91 |
| 5 | 古林(鳴門) | 12"59 | 木下(文理) | 26"19 | 住登(城南) | 1'01"46 | 石井(徳北) | 2'25"56 |
| 6 | 由本(渦潮) | 12"61 | 千代田(鳴門) | 26"36 | 長町(鳴門) | 1'01"49 | 中川(富東) | 2'25"71 |
| 7 | 篠原(城南) | 12"65 | 永井(名西) | 26"71 | 永井(名西) | 1'01"87 | 吉岡(鳴門) | 2'26"17 |
| 8 | 千代田(鳴門) | 12"80 | 吉岡(渦潮) | 26"96 | 木下(文理) | 1'03"00 | 奥谷(徳北) | 2'33"94 |
| 順位 | 1500m | | 3000m | | 1000mH | | 4000mH | |
| | 氏名 | 記録 | 氏名 | 記録 | 氏名 | 記録 | 氏名 | 記録 |
| 1 | 戎井那奈 (富東) | 4'34"02 | 戎井那奈 (富東) | 9'57"05 | 由本凜 (渦潮) | 15"03 (-0.9) | 花木香凜 (鳴門) | 1'05"44 |
| 2 | 竜田(鳴門) | 4'37"65 | 大西(徳北) | 10'12"57 | 花木(鳴門) | 15"19 | 百々(城南) | 1'07"64 |
| 3 | 大西(徳北) | 4'38"26 | 近藤(城内) | 10'20"22 | 細川(城南) | 15"43 | 高橋(徳市) | 1'07"75 |
| 4 | 松谷(鳴門) | 4'38"32 | 松谷(鳴門) | 10'26"63 | 居村(富東) | 15"86 | 濱口(名西) | 1'08"82 |
| 5 | 近藤(城内) | 4'40"03 | 治尾(富東) | 10'31"03 | 篠原(城南) | 15"88 | 岩川(城北) | 1'08"82 |
| 6 | 中村(つるぎ) | 4'40"50 | 柘植(徳北) | 10'34"32 | 東條(阿波) | 15"89 | 井原(阿波) | 1'10"56 |
| 7 | 治尾(富東) | 4'46"43 | 吉岡(鳴門) | 10'55"74 | 高内(鳴門) | 16"35 | 多田(阿波) | 1'15"15 |
| 8 | 石井(徳北) | 5'06"24 | 笠井(つるぎ) | 10'58"44 | | | 高島(富東) | 1'16"54 |

| 5000m W | | 4×100mリレー | | 4×400mリレー | | 走高跳 | | |
|---------|--------------|-----------|-----------------------|----------------|---------------------|-----------------|---------------|-------|
| 順位 | 氏名 | 記録 | 学校名 | 記録 | 学校名 | 記録 | 氏名 | 記録 |
| 1 | 敷島千紘 (城東) | ○25'39"92 | 鳴門渦潮 (福榮・山崎・由本・渡辺) | 47"78 | 鳴門 (長町・福島・古林・花木) | 4'00"36 | 泉彩花 (鳴門) | 1m59 |
| 2 | 加藤(城北) | 27'14"33 | 鳴門 | 48"46 | 城東 | 4'05"36 | 佐藤(鳴門) | 1m56 |
| 3 | 木村(城北) | 35'00"12 | 徳島市立 | 50"55 | 鳴門渦潮 | 4'07"01 | 岡島(徳市) | 1m53 |
| 4 | | | 城南 | 50"69 | 城南 | 4'08"65 | 小原(富東) | 1m40 |
| 5 | | | 富岡東 | 50"81 | 脇町 | 4'11"03 | 廣田(富東) | 1m40 |
| 6 | | | 徳島文理 | 52"27 | 徳島北 | 4'12"98 | 小川(鳴門) | 1m40 |
| 7 | | | 名西 | 52"49 | 名西 | 4'14"03 | 有井(徳北) | 1m30 |
| 8 | | | 脇町 | 53"39 | 徳島市立 | 4'15"64 | 品川(富東) | 1m30 |
| 棒高跳 | | 走幅跳 | | 三段跳 | | 砲丸投 | | |
| 順位 | 氏名 | 記録 | 氏名 | 記録 | 氏名 | 記録 | 氏名 | 記録 |
| 1 | 樫本梨花 (鳴門) | 2m50 | 郡寿珠 (徳市) | 5m59 (+1.5) | 高内結菜 (鳴門) | ○11m98 (0.0) | 川口由真 (生光) | 13m74 |
| 2 | 間(城西) | 2m40 | 福榮(渦潮) | 5m57 | 郡(徳市) | 11m20 | 山口(生光) | 12m47 |
| 3 | 小川(鳴門) | 1m60 | 高内(鳴門) | 5m41 | 佐藤(鳴門) | 10m50 | 三岡(城東) | 9m02 |
| 4 | | | 山崎(渦潮) | 5m39 | 岡島(徳市) | 10m19 | 佐藤(生光) | 8m43 |
| 5 | | | 庄村(徳市) | 5m18 | 鎌田(富東) | 10m09 | 宮本(徳市) | 7m08 |
| 6 | | | 居村(富東) | 5m18 | | | 森(鳴門) | 6m16 |
| 7 | | | 濱田(鳴門) | 5m03 | | | 佐藤(鳴門) | 6m14 |
| 8 | | | 鎌田(富東) | 4m91 | | | 仁木(文理) | 6m02 |
| 円盤投 | | ハンマー投 | | やり投 | | 七種競技 | | |
| 順位 | 氏名 | 記録 | 氏名 | 記録 | 氏名 | 記録 | 氏名 | 記録 |
| 1 | 川口由真 (生光) | 29m67 | 辻岡菜々子 (脇町) | 29m53 | 辻岡菜々子 (脇町) | 30m67 | 細川陶生子 (城南) | 3609点 |
| 2 | 佐藤(生光) | 29m62 | 川口(生光) | 23m69 | 細川(城南) | 29m58 | 泉(鳴門) | 3158点 |
| 3 | 三岡(城東) | 24m47 | 佐藤(生光) | 16m04 | 一山(海部) | 29m54 | 長元(脇町) | 2537点 |
| 4 | 辻岡(脇町) | 22m81 | 森(鳴門) | 15m82 | 三岡(城東) | 28m64 | 井上(鳴門) | 2372点 |
| 5 | 山口(生光) | 22m71 | 山口(生光) | 15m33 | 宮本(徳市) | 26m17 | 西内(脇町) | 2256点 |
| 6 | 野田(脇町) | 15m18 | 岡田(鳴門) | 12m09 | 家段(海部) | 22m49 | | |
| 7 | 樫本(鳴門) | 11m51 | 長町(鳴門) | 11m07 | 辻岡(脇町) | 22m07 | | |
| 8 | 岡田(鳴門) | 11m22 | | | 野田(脇町) | 13m93 | | |
| 女子総合得点 | | 女子トラック得点 | | 女子フィールド得点 | | | | |
| 順位 | 学校名 | 記録 | 学校名 | 記録 | 学校名 | 記録 | | |
| 1 | 鳴門 | 172点 | 鳴門 | 88点 | 鳴門 | 72点 | | |
| 2 | 富岡東 | 60点 | 鳴門渦潮 | 46点 | 生光学園 | 56点 | | |
| 3 | 鳴門渦潮 | 58点 | 富岡東 | 42点 | 徳島市立 | 38点 | | |
| 4 | 生光学園 | 56点 | 徳島北 | 41点 | 脇町 | 27点 | | |
| 5 | 城南 | 54点 | 城南 | 39点 | 富岡東 | 18点 | | |
| 6 | 徳島市立 | 51点 | 城東 | 27点 | 城東 | 17点 | | |
| 7 | 脇町 | 47点 | 城北 | 25点 | 鳴門渦潮 | 12点 | | |
| 8 | 城東 | 44点 | 徳島市立 | 13点 | 海部 | 9点 | | |

優秀選手 男子 仁木星之介 (生光) 砲丸投
女子 川口由真 (生光) 砲丸投

◎四国高校選手権 令4.6.18~20

於 鳴門・大塚スポーツパーク ポカリスエットスタジアム

◎全国高校総体 令4.8.3~7

於 鳴門・大塚スポーツパーク ポカリスエットスタジアム

(男子)

◎県高校新, □県高校タイ, ○大会新, △大会タイ

| 種 目 | 氏 名 | 学校名 | 四 国 大 会 | | 全 国 大 会 | | |
|---------------|-----------|-------|---------|---------------|---------|------|---------------|
| 1 0 0 m | 安 永 隼 人 | 城 南 | 2位 | 10" 89 (-0.3) | 予選 | 8位 | 10" 91 (+3.0) |
| 2 0 0 m | 吉 田 陸 | 渦 潮 | 3位 | 22" 08 (-0.8) | 予選 | 6位 | 22" 10 (-1.0) |
| | 南 本 寛 茂 | 城 南 | 4位 | 22" 17 (-0.8) | 予選 | 8位 | 22" 56 (-2.1) |
| 4 0 0 m | 南 本 寛 茂 | 城 南 | 2位 | 48" 76 | 予選 | 5位 | 48" 40 |
| | 村 田 真 一 朗 | 渦 潮 | 4位 | 49" 05 | 準決 | 6位 | 50" 57 |
| 8 0 0 m | 村 上 文 崇 | 富 東 | 2位 | 2' 00" 64 | 予選 | 6位 | 1' 55" 93 |
| 1 5 0 0 m | 村 上 文 崇 | 富 東 | 2位 | 3' 59" 16 | 予選 | 11位 | 3' 59" 99 |
| 5 0 0 0 m | 國 安 一 翔 | つ る ぎ | 3位 | 14' 54" 39 | 欠 場 | | |
| 1 1 0 m H | 大 屋 輝 空 | 城 北 | 3位 | 15" 75 (-3.1) | 予選 | 8位 | 15" 28 (-1.6) |
| | 竹 垣 正 輝 | 城 南 | 6位 | 16" 12 (-3.1) | 予選 | 9位 | 15" 54 (-1.2) |
| 4 0 0 m H | 北 濱 大 騎 | 徳 北 | 2位 | 55" 31 | 予選 | 8位 | 57" 39 |
| 3 0 0 0 m S C | 西 田 龍 希 亜 | 鳴 門 | 3位 | 10' 09" 79 | 予選 | 14位 | 10' 09" 79 |
| | 大 向 賢 志 郎 | 徳 北 | 5位 | 9' 41" 36 | 予選 | 11位 | 9' 39" 67 |
| 走 高 跳 | 松 長 光 祐 | 鳴 門 | 5位 | 1m89 | 予選 | 記録なし | |
| 三 段 跳 | 吉 田 康 晟 | 富 東 | 1位 | 15m37 (+3.2) | 決勝 | 1位 | 15m96 (+2.3) |
| 砲 丸 投 | 仁 木 星 之 介 | 生 光 | 1位 | 15m45 | 予選 | 31位 | 12m22 |
| | 野 中 豊 仁 | 生 光 | 5位 | 13m68 | 予選 | 26位 | 13m22 |
| | 柏 木 蓮 斗 | 生 光 | 6位 | 13m65 | 予選 | 23位 | 13m36 |
| 円 盤 投 | 仁 木 星 之 介 | 生 光 | 2位 | 42m25 | 予選 | 18位 | 39m11 |
| ハ ン マ ー 投 | 仁 木 星 之 介 | 生 光 | 2位 | 55m85 | 予選 | 8位 | 53m54 |
| 4 × 1 0 0 m R | 城 南 | | 4位 | 42" 21 | 予選 | 7位 | 42" 04 |
| | 小 松 島 | | 6位 | 42" 25 | 予選 | 8位 | 42" 31 |
| 4 × 4 0 0 m R | 鳴 門 渦 潮 | | 2位 | 3' 19" 84 | 予選 | 7位 | 3' 23" 45 |
| | 名 西 | | 4位 | 3' 20" 84 | 予選 | 8位 | 3' 27" 38 |

(女子)

◎県高校新, □県高校タイ, ○大会新, △大会タイ

| 種 目 | 氏 名 | 学校名 | 四 国 大 会 | | 全 国 大 会 | | |
|-----------|----------|-----|---------|---------------|---------|-----|---------------|
| 1 0 0 m | 高 井 菜 名 | 徳 北 | 1位 | 12" 18 (-1.6) | 予選 | 8位 | 12" 18 (+2.3) |
| | 福 榮 美 紅 | 渦 潮 | 3位 | 12" 37 (-1.6) | 予選 | 4位 | 12" 26 (+0.2) |
| | 渡 辺 ひ なた | 渦 潮 | 4位 | 12" 38 (-1.6) | 予選 | 6位 | 12" 13 (+2.3) |
| 2 0 0 m | 高 井 菜 名 | 徳 北 | 2位 | 25" 15 (-0.8) | 予選 | 3位 | 25" 72 (-0.4) |
| | 渡 辺 ひ なた | 渦 潮 | 5位 | 25" 76 (-0.8) | 予選 | 欠 場 | |
| 4 0 0 m | 長 町 碧 泉 | 鳴 門 | 3位 | 58" 98 | 準決 | 8位 | 59" 58 |
| 8 0 0 m | 竜 田 そ ら | 鳴 門 | 5位 | 2' 16" 98 | 予選 | 5位 | 2' 13" 32 |
| 1 5 0 0 m | 戎 井 那 奈 | 富 東 | 1位 | 4' 30" 90 | 予選 | 12位 | 4' 30" 73 |
| | 竜 田 そ ら | 鳴 門 | 5位 | 4' 35" 69 | 決勝 | 17位 | 4' 31" 75 |
| 3 0 0 0 m | 戎 井 那 奈 | 富 東 | 2位 | 9' 35" 46 | 予選 | 13位 | 9' 51" 59 |
| | 近 藤 陽 菜 | 城 内 | 6位 | 9' 59" 33 | 予選 | 22位 | 10' 42" 25 |
| 4 0 0 m H | 花 木 香 凜 | 鳴 門 | 5位 | 1' 07" 08 | 予選 | 5位 | 1' 04" 91 |

| 種 目 | 氏 名 | 学校名 | 四 国 大 会 | | 全 国 大 会 | | |
|-------------|---------|-----|---------|--------------|---------|------|--------------|
| 5 0 0 0 m W | 敷 島 千 紘 | 城 東 | 1位 | 25' 41" 66 | 予選 | 18位 | 27' 47" 35 |
| | 加 藤 綾 菜 | 城 北 | 4位 | 27' 43" 45 | 予選 | 20位 | 27' 27" 14 |
| 走 高 跳 | 佐 藤 安里紗 | 鳴 門 | 1位 | 1m68 | 決勝 | 8位 | 1m70 |
| | 泉 彩 花 | 鳴 門 | 3位 | 1m59 | 予選 | 13位 | 1m65 |
| 走 幅 跳 | 山 崎 りりや | 渦 潮 | 1位 | 5m82 (+1.6) | 決勝 | 欠 場 | |
| | 郡 寿 珠 | 徳 市 | 3位 | 5m79 (+2.5) | 予選 | 29位 | 5m28 (+1.8) |
| | 高 内 結 菜 | 鳴 門 | 4位 | 5m73 (+4.4) | 予選 | 欠 場 | |
| 三 段 跳 | 高 内 結 菜 | 鳴 門 | 2位 | 11m70 (+2.1) | 決勝 | 13位 | 11m95 (+2.1) |
| | 郡 寿 珠 | 徳 市 | 4位 | 11m54 (-0.4) | 決勝 | 25位 | 11m44 (+1.8) |
| 砲 丸 投 | 川 口 由 眞 | 生 光 | 1位 | 13m63 | 決勝 | 2位 | 14m04 |
| | 山 口 嘉 夢 | 生 光 | 2位 | 12m57 | 決勝 | 5位 | 13m24 |
| 円 盤 投 | 佐 藤 安姫里 | 生 光 | 5位 | 32m66 | 予選 | 26位 | 32m09 |
| 4 × 100 m R | 鳴 門 渦 潮 | | 1位 | 46" 96 | 準決 | 3位 | 46" 77 |
| | 鳴 門 | | 3位 | 47" 95 | 予選 | 途中棄権 | |
| 4 × 400 m R | 鳴 門 | | 2位 | 3' 57" 67 | 予選 | 5位 | 3' 57" 16 |
| | 城 南 | | 6位 | 4' 01" 99 | 予選 | 8位 | 4' 08" 19 |

◎県高校新人大会 令 4. 9. 17 於 鳴門・大塚スポーツパーク ポカリスエットスタジアム

(男 子)

◎県高校新, □県高校タイ, ○大会新, △大会タイ

| 順位 | 1 0 0 m | | 2 0 0 m | | 4 0 0 m | | 8 0 0 m | |
|----|----------------|------------------|----------------|------------------|-----------------|-------------------|----------------|-----------|
| | 氏 名 | 記 録 | 氏 名 | 記 録 | 氏 名 | 記 録 | 氏 名 | 記 録 |
| 1 | 吉田 陸 (渦 潮) | 10" 77 (+2.0) | 高田 光 (徳 北) | 22" 30 (+1.8) | 日比生 壮太 (渦 潮) | 50" 02 | 赤澤 治弥 (城 東) | 1' 59" 77 |
| 2 | 武 林(鳴 門) | 10" 92 | 日比生(渦 潮) | 22" 50 | 伊 原(徳 市) | 51" 33 | 松 本(つるぎ) | 2' 00" 11 |
| 3 | 高 田(徳 北) | 10" 97 | 中 原(渦 潮) | 22" 52 | 山 本(渦 潮) | 52" 29 | 深 見(阿 波) | 2' 00" 87 |
| 4 | 中 原(渦 潮) | 11" 06 | 山 本(渦 潮) | 23" 03 | 岸 本(鳴 門) | 52" 67 | 吉 本(徳 北) | 2' 02" 66 |
| 5 | 久保井(徳 北) | 11" 12 | 笠 原(松 高) | 23" 07 | 中 島(城 南) | 53" 05 | 日 下(鳴 門) | 2' 04" 31 |
| 6 | 笹 山(鳴 門) | 11" 14 | 坂 東(徳 北) | 23" 11 | 松 本(城 南) | 53" 28 | 熊 澤(鳴 門) | 2' 06" 39 |
| 7 | 笠 原(松 高) | 11" 32 | 日 浦(鳴 門) | 23" 28 | 久 米(松 高) | 53" 66 | 寺 田(つるぎ) | 2' 09" 31 |
| 8 | 川 上(渦 潮) | 11" 34 | 中 神(松 高) | 23" 59 | 武 田(渦 潮) | 53" 83 | 小 泉(科 技) | 2' 11" 15 |
| 順位 | 1 5 0 0 m | | 5 0 0 0 m | | 1 1 0 m H | | 4 0 0 m H | |
| | 氏 名 | 記 録 | 氏 名 | 記 録 | 氏 名 | 記 録 | 氏 名 | 記 録 |
| 1 | 赤澤 治弥 (城 東) | 4' 05" 26 | 杉田 大翔 (科 技) | 15' 32" 70 | 大屋 輝空 (城 北) | ○15" 21 (+0.7) | 吉田 陸 (渦 潮) | 56" 48 |
| 2 | 杉 田(科 技) | 4' 08" 21 | 近 藤(つるぎ) | 15' 37" 55 | 大 崎(城 南) | 16" 81 | 大 屋(城 北) | 57" 58 |
| 3 | 日 下(鳴 門) | 4' 08" 87 | 西 田(鳴 門) | 15' 41" 64 | 萩 野(鳴 門) | 17" 04 | 粟飯原(名 西) | 1' 02" 86 |
| 4 | 上 藤(鳴 門) | 4' 09" 22 | 中 川(つるぎ) | 15' 45" 76 | 粟飯原(名 西) | 17" 27 | 西 角(名 西) | 1' 03" 14 |
| 5 | 吉 本(徳 北) | 4' 11" 44 | 原 田(鳴 門) | 16' 08" 17 | 阿 部(科 技) | 18" 59 | 栗 田(脇 町) | 1' 04" 20 |
| 6 | 原 田(鳴 門) | 4' 12" 32 | 櫻 田(松 西) | 16' 30" 96 | 中 野(科 技) | 20" 55 | 中 山(城 南) | 1' 05" 17 |
| 7 | 安 達(つるぎ) | 4' 16" 41 | 福 島(科 技) | 16' 39" 60 | 富 永(城 西) | 20" 89 | 大 崎(城 南) | 1' 07" 23 |
| 8 | 中 川(つるぎ) | 4' 16" 99 | 三 木(科 技) | 16' 47" 72 | 松 下(鳴 門) | 23" 06 | 増 田(松 高) | 1' 18" 83 |

| | 3000m S C | | 5000m W | | 4×100mリレー | | 4×400mリレー | |
|----|---------------|-------------------|--------------|----------|------------------------|----------------|------------------------|------------------|
| 順位 | 氏名 | 記録 | 氏名 | 記録 | 学校名 | 記録 | 学校名 | 記録 |
| 1 | 西田龍希垂 (鳴門) | 9'44"33 | 稲崎善 (城北) | 26'02"80 | 鳴門渦潮 (川上・吉田・日比生・中原) | 42"47 | 鳴門渦潮 (川上・吉田・山本・日比生) | 3'28"19 |
| 2 | 福島(科技) | 10'16"52 | 梅村(科技) | 28'04"53 | 鳴門 | 42"84 | 徳島北 | 3'32"09 |
| 3 | 勝浦(科技) | 10'17"14 | 土井(科技) | 30'55"70 | 徳島北 | 43"00 | 徳島市立 | 3'32"17 |
| 4 | 白菊(鳴門) | 10'17"73 | 井上(城西) | 32'58"46 | 小松島 | 43"63 | 城南 | 3'32"71 |
| 5 | 家形(海部) | 11'05"36 | 鈴木(鳴門) | 33'34"63 | 徳島科技 | 44"53 | 徳島科技 | 3'36"61 |
| 6 | 後藤(鳴門) | レーン侵害 11'05"58 | 小泉(科技) | 33'40"97 | 富岡東 | 44"90 | 鳴門 | 3'39"20 |
| 7 | 田岡(脇町) | 11'27"63 | | | 徳島市立 | 45"26 | 小松島 | 3'39"64 |
| 8 | | | | | 城東 | 45"48 | 城東 | レーン侵害 3'40"49 |
| | 走高跳 | | 棒高跳 | | 走幅跳 | | 三段跳 | |
| 順位 | 氏名 | 記録 | 氏名 | 記録 | 氏名 | 記録 | 氏名 | 記録 |
| 1 | 秋田航輝 (城南) | 1m90 | 板東飛翔 (科技) | 3m80 | 村田康成 (鳴門) | 6m60 (-1.3) | 久保井陸 (徳北) | 12m98 (-0.2) |
| 2 | 藤井(城南) | 1m70 | 村山(鳴門) | 3m70 | 桑野(高専) | 6m18 | 萩野(鳴門) | 12m86 |
| 3 | 篠原(松高) | 1m70 | 城浦(富西) | 3m60 | 廣海(徳市) | 6m10 | 板東(科技) | 12m82 |
| 4 | 山西(徳北) | 1m65 | 漆原(鳴門) | 3m30 | 朝川(松高) | 5m93 | 久(富東) | 12m63 |
| 5 | 守田(松高) | 1m55 | 三角(富西) | 3m10 | 萩野(鳴門) | 5m90 | 西角(名西) | 12m44 |
| 6 | 三好(脇町) | 1m50 | 村田(鳴門) | 1m50 | 小椋(海部) | 5m68 | 阿部(科技) | 12m24 |
| 7 | 漆原(鳴門) | 1m45 | | | 板東(科技) | 5m68 | 森(鳴門) | 11m87 |
| 8 | | | | | 福島(渦潮) | 5m65 | 小西(富東) | 11m71 |
| | 砲丸投 | | 円盤投 | | ハンマー投 | | やり投 | |
| 順位 | 氏名 | 記録 | 氏名 | 記録 | 氏名 | 記録 | 氏名 | 記録 |
| 1 | 柏木蓮斗 (生光) | 13m39 | 柏木蓮斗 (生光) | 27m79 | 木村海惺 (生光) | 47m08 | 新井佳月 (科技) | 32m58 |
| 2 | 野中(生光) | 12m07 | 草薙(城東) | 25m81 | 柏木(生光) | 24m70 | 明石(阿波) | 31m08 |
| 3 | 草薙(城東) | 10m48 | 稲井(脇町) | 18m98 | 藤本(城西) | 20m94 | ウィークス(城南) | 30m83 |
| 4 | 木村(生光) | 10m02 | 村山(鳴門) | 18m64 | 山田(鳴門) | 13m58 | 村田(鳴門) | 28m44 |
| 5 | 岡本(城南) | 8m95 | 七條(科技) | 18m09 | 多賀原(鳴門) | 12m79 | 漆原(鳴門) | 25m53 |
| 6 | 中郷(科技) | 8m62 | 中郷(科技) | 16m47 | 七條(科技) | 12m21 | リスカ(城南) | 25m18 |
| 7 | 笹山(鳴門) | 7m41 | 一本木(鳴門) | 14m68 | | | 山田(鳴門) | 22m43 |
| 8 | 村山(鳴門) | 6m72 | 松山(科技) | 14m60 | | | 稲井(脇町) | 21m32 |
| | 男子総合得点 | | 男子トラック得点 | | 男子フィールド得点 | | | |
| 順位 | 学校名 | 記録 | 学校名 | 記録 | 学校名 | 記録 | | |
| 1 | 鳴門 | 153点 | 鳴門 | 85点 | 鳴門 | 68点 | | |
| 2 | 徳島科技 | 104点 | 鳴門渦潮 | 71点 | 生光学園 | 43点 | | |
| 3 | 鳴門渦潮 | 72点 | 徳島科技 | 63点 | 徳島科技 | 41点 | | |
| 4 | 徳島北 | 56点 | 徳島北 | 43点 | 城南 | 28点 | | |
| 5 | 城南 | 52点 | つるぎ | 24点 | 小松島 | 15点 | | |
| 6 | 生光学園 | 43点 | 城南 | 24点 | 徳島北 | 13点 | | |
| 7 | 小松島 | 32点 | 城北 | 23点 | 城東 | 13点 | | |
| 8 | 城東 | 31点 | 城東 | 18点 | 富岡西 | 10点 | | |

(女子)

◎県高校新, □県高校タイ, ○大会新, △大会タイ

| | 1 0 0 m | | 2 0 0 m | | 4 0 0 m | | 8 0 0 m | |
|----|----------------|------------------|---------------------|------------------|---------------------|------------------|---------------|----------------|
| 順位 | 氏名 | 記録 | 氏名 | 記録 | 氏名 | 記録 | 氏名 | 記録 |
| 1 | 長町 碧泉門 (鳴門) | 12" 56 (+0.5) | 長町 碧泉門 (鳴門) | 25" 29 (+2.4) | 長町 碧泉門 (鳴門) | 59" 01 | 竜田 そら (鳴門) | ○ 2' 14" 85 |
| 2 | 山崎(渦潮) | 12" 73 | 木下(文理) | 26" 05 | 岩川(城北) | 59" 64 | 中村(つるぎ) | 2' 27" 17 |
| 3 | 岡田(鳴門) | 12" 82 | 古林(鳴門) | 26" 18 | 日下(城東) | 1' 00" 06 | 中川(富東) | 2' 28" 63 |
| 4 | 篠原(城南) | 12" 85 | 岡田(鳴門) | 26" 21 | 木下(文理) | 1' 00" 58 | 小山(城内) | 2' 29" 52 |
| 5 | 由本(渦潮) | 12" 88 | 由本(渦潮) | 26" 40 | 塩田(城南) | 1' 00" 71 | 藤崎(脇町) | 2' 29" 59 |
| 6 | 古林(鳴門) | 12" 88 | 西岡(渦潮) | 27" 41 | 永井(名西) | 1' 00" 98 | 加藤(徳北) | 2' 36" 26 |
| 7 | 三好(名西) | 13" 25 | 川那部(富東) | 27" 46 | 高原(脇町) | 1' 01" 56 | 笹野(徳北) | 2' 37" 52 |
| 8 | 川那部(富東) | 13" 26 | 満石(富東) | 28" 38 | 住登(城南) | 1' 01" 96 | 笠井(つるぎ) | 2' 38" 56 |
| | 1 5 0 0 m | | 3 0 0 0 m | | 1 0 0 m H | | 4 0 0 m H | |
| 順位 | 氏名 | 記録 | 氏名 | 記録 | 氏名 | 記録 | 氏名 | 記録 |
| 1 | 竜田 そら (鳴門) | ○ 4' 30" 28 | 近藤 陽菜 (城内) | 10' 08" 98 | 居村 咲希 (富東) | 15" 36 (+0.9) | 永井 佑奈 (名西) | 1' 07" 30 |
| 2 | 大西(徳北) | 4' 37" 49 | 大西(徳北) | 10' 14" 59 | 由本(渦潮) | 15" 57 | 岩川(城北) | 1' 09" 58 |
| 3 | 近藤(城内) | 4' 41" 53 | 柘植(徳北) | 10' 15" 78 | 東條(阿波) | 15" 95 | 濱口(名西) | 1' 10" 26 |
| 4 | 中村(つるぎ) | 4' 43" 94 | 中村(つるぎ) | 10' 34" 18 | 島田(富東) | 16" 13 | 居村(富東) | 1' 11" 06 |
| 5 | 松谷(鳴門) | 4' 48" 37 | 笠井(つるぎ) | 10' 46" 86 | 高内(鳴門) | 16" 37 | 藤崎(脇町) | 1' 11" 22 |
| 6 | 中川(富東) | 5' 08" 77 | 久次米(徳北) | 10' 51" 22 | 篠原(城南) | 16" 45 | 久米(城南) | 1' 17" 17 |
| 7 | 笠井(つるぎ) | 5' 21" 99 | 大田(鳴門) | 11' 33" 60 | 泉(鳴門) | 16" 76 | 西内(脇町) | 1' 19" 88 |
| 8 | 濱田(徳北) | 5' 25" 51 | 井村(富東) | 11' 47" 02 | 西内(脇町) | 17" 06 | | |
| | 5 0 0 0 m W | | 4×100mリレー | | 4×400mリレー | | 走高跳 | |
| 順位 | 氏名 | 記録 | 学校名 | 記録 | 学校名 | 記録 | 氏名 | 記録 |
| 1 | 敷島 千紘 (城東) | 26' 26" 61 | 鳴門 (高内・長町・岡田・古林) | 48" 37 | 鳴門 (井上・古林・岡田・長町) | 4' 04" 47 | 泉 彩花 (鳴門) | 1m55 |
| 2 | 木村(城北) | 32' 20" 66 | 鳴門 渦潮 | 49" 98 | 城南 | 4' 12" 72 | 有井(徳北) | 1m35 |
| 3 | | | 富岡 東 | 50" 78 | 脇町 | 4' 14" 22 | 島田(富東) | 2位 1m35 |
| 4 | | | 徳島市立 | 51" 11 | 名西 | 4' 16" 61 | 長元(脇町) | 1m30 |
| 5 | | | 名西 | 51" 30 | 富岡 東 | 4' 18" 18 | | |
| 6 | | | 城南 | 51" 45 | 徳島北 | 4' 25" 73 | | |
| 7 | | | 徳島文理 | 52" 22 | 城ノ内 | 4' 35" 87 | | |
| 8 | | | 阿波 | 52" 37 | 城東 | 4' 37" 71 | | |
| | 棒高跳 | | 走幅跳 | | 三段跳 | | 砲丸投 | |
| 順位 | 氏名 | 記録 | 氏名 | 記録 | 氏名 | 記録 | 氏名 | 記録 |
| 1 | 小原 亜子 (城北) | 2m10 | 高内 結菜 (鳴門) | 5m35 (-0.7) | 高内 結菜 (鳴門) | 11m80 (+1.1) | 山口 嘉夢 (生光) | 11m85 |
| 2 | 安田(科技) | 2m10 | 郡(徳市) | 5m33 | 郡(徳市) | 11m53 | 三岡(城東) | 8m14 |
| 3 | 下元(鳴門) | 1m70 | 山崎(渦潮) | 5m21 | 濱田(鳴門) | 11m04 | 佐藤(生光) | 6m90 |
| 4 | | | 濱田(鳴門) | 4m95 | 泉(鳴門) | 10m55 | 細野(脇町) | 6m39 |
| 5 | | | 河野(阿波) | 4m68 | 篠岡(富東) | 10m09 | 仁木(文理) | 5m44 |
| 6 | | | 大塚(名西) | 4m54 | 大塚(名西) | 9m80 | 濱田(鳴門) | 5m39 |
| 7 | | | 庄村(徳市) | 4m50 | 庄村(徳市) | 9m79 | 井上(鳴門) | 4m70 |
| 8 | | | 尾花(富東) | 4m47 | | | | |

| 順位 | 円 盤 投 | | ハンマー投 | | や り 投 | |
|----|---------------|-------|--------------|-------|--------------|-------|
| | 氏 名 | 記 録 | 氏 名 | 記 録 | 氏 名 | 記 録 |
| 1 | 佐藤安姫里 (生光) | 31m05 | 中西友奏 (脇町) | 15m60 | 三岡真尋 (城東) | 29m22 |
| 2 | 三岡(城東) | 24m51 | 岡田(鳴門) | 9m09 | 一山(海部) | 28m33 |
| 3 | 一山(海部) | 23m50 | 古林(鳴門) | 7m41 | 三好(名西) | 23m82 |
| 4 | 中西(脇町) | 17m53 | | | 高原(脇町) | 22m01 |
| 5 | 細野(脇町) | 16m83 | | | 野田(脇町) | 18m39 |
| 6 | 野田(脇町) | 15m32 | | | 高橋(富西) | 16m53 |
| 7 | 久賀(松高) | 14m85 | | | 井上(鳴門) | 12m99 |
| 8 | 下元(鳴門) | 11m90 | | | 下元(鳴門) | 12m32 |
| | 女子総合得点 | | 女子トラック得点 | | 女子フィールド得点 | |
| 順位 | 学 校 名 | 記 録 | 学 校 名 | 記 録 | 学 校 名 | 記 録 |
| 1 | 鳴 門 | 156点 | 鳴 門 | 88点 | 鳴 門 | 68点 |
| 2 | 脇 町 | 58点 | 富 岡 東 | 42点 | 脇 町 | 39点 |
| 3 | 富 岡 東 | 53.5点 | 鳴 門 渦 潮 | 32点 | 生 光 学 園 | 22点 |
| 4 | 名 西 | 40点 | 徳 島 北 | 32点 | 城 東 | 22点 |
| 5 | 徳 島 北 | 38.5点 | 名 西 | 28点 | 徳 島 市 立 | 18点 |
| 6 | 鳴 門 渦 潮 | 38点 | 城 南 | 26点 | 海 部 | 13点 |
| 7 | 城 東 | 37点 | つ る ぎ | 24点 | 名 西 | 12点 |
| 8 | 城 北 | 29点 | 城 ノ 内 | 21点 | 富 岡 東 | 11.5点 |

男子三段跳 優勝 吉田 康晟 (富 東)
 女子走高跳 8位 佐藤安里紗 (鳴 門)
 女子砲丸投 2位 川口 由真 (生 光)
 女子砲丸投 5位 山口 嘉夢 (生 光)

(男子)

| 種目 | 順位 | 氏名 | 学校 | 記録 |
|---------------|----|---------|-----|---------------|
| 100m | 3位 | 吉田 陸 | 渦 潮 | 10" 63 (+2.5) |
| 200m | 5位 | 日比生壮太 | 渦 潮 | 22" 19 (+1.4) |
| 800m | 3位 | 赤澤 治弥 | 城 東 | 1' 57" 76 |
| | 4位 | 深見 哉仁 | 阿 波 | 1' 58" 62 |
| 110m H | 1位 | 大屋 輝空 | 城 北 | 15" 00 (+1.6) |
| 400m H | 4位 | 西角 凌 | 名 西 | 58" 37 |
| | 5位 | 大屋 輝空 | 城 北 | 58" 61 |
| 3000m SC | 2位 | 西田龍希亜 | 鳴 門 | 9' 31" 15 |
| 5000m W | 2位 | 稲崎 善 | 城 北 | 24' 07" 11 |
| | 6位 | 梅村愛之介 | 科 技 | 26' 00" 89 |
| 4×100m リレー | 2位 | 鳴 門 渦 潮 | | 42" 30 |
| | 6位 | 鳴 門 | | 43" 12 |
| 4×400m リレー | 6位 | 徳 島 北 | | 3' 30" 46 |
| 走 高 跳 | 2位 | 藤井 優作 | 城 南 | 1m90 |
| | 3位 | 秋田 航輝 | 城 南 | 1m84 |
| 棒 高 跳 | 6位 | 村山 昊生 | 鳴 門 | 4m00 |
| 走 幅 跳 | 5位 | 村田 康成 | 鳴 門 | 6m57 (+0.2) |
| 三 段 跳 | 5位 | 萩野 智洋 | 鳴 門 | 13m19 (+1.3) |
| 砲 丸 投 | 1位 | 柏木 蓮斗 | 生 光 | 14m26 |
| | 2位 | 野中 豊仁 | 生 光 | 13m89 |
| ハンマー投 | 2位 | 木村 海惺 | 生 光 | 47m10 |

(女子)

| 種目 | 順位 | 氏名 | 学校 | 記録 |
|---------------|----|---------|-----|---------------|
| 100m | 6位 | 山崎りりや | 渦 潮 | 12" 27 (+3.5) |
| 200m | 1位 | 長町 碧泉 | 鳴 門 | 25" 11 (-0.2) |
| | 3位 | 木下 晏里 | 文 理 | 25" 61 (-0.2) |
| | 5位 | 古林 凜里 | 鳴 門 | 25" 99 (-0.2) |
| 400m | 1位 | 長町 碧泉 | 鳴 門 | 57" 89 |
| | 3位 | 木下 晏里 | 文 理 | 58" 99 |
| | 6位 | 岩川 はな | 城 北 | 1' 00" 92 |
| 800m | 4位 | 中村那津希 | つるぎ | 2' 19" 13 |
| 1500m | 3位 | 近藤 陽菜 | 城 内 | 4' 37" 07 |
| | 6位 | 大西 友菜 | 徳 北 | 4' 39" 96 |
| 3000m | 2位 | 近藤 陽菜 | 城 内 | 9' 59" 17 |
| | 5位 | 柘植 ゆり | 徳 北 | 10' 01" 69 |
| 100m H | 2位 | 居村 咲希 | 富 東 | 14" 87 (+1.2) |
| | 4位 | 東條 愛花 | 阿 波 | 14" 97 (+1.2) |
| 400m H | 1位 | 永井 佑奈 | 名 西 | 1' 03" 44 |
| | 6位 | 居村 咲希 | 富 東 | 1' 08" 24 |
| 5000m W | 1位 | 敷島 千紘 | 城 東 | 26' 19" 69 |
| | 6位 | 木村 美虹 | 城 北 | 32' 47" 41 |
| 4×100m リレー | 3位 | 鳴 門 | | 48" 91 |
| | 5位 | 鳴 門 渦 潮 | | 49" 66 |
| 4×400m リレー | 2位 | 鳴 門 | | 4' 02" 30 |
| | 5位 | 城 南 | | 4' 04" 44 |
| 走 高 跳 | 1位 | 泉 彩花 | 鳴 門 | 1m60 |
| | 5位 | 島田 夏芽 | 富 東 | 1m51 |
| 走 幅 跳 | 2位 | 山崎りりや | 渦 潮 | 5m47 (+0.3) |
| | 4位 | 郡 寿珠 | 徳 市 | 5m35 (+0.5) |
| 三 段 跳 | 1位 | 高内 結菜 | 鳴 門 | 11m94 (+0.8) |
| | 3位 | 郡 寿珠 | 徳 市 | 11m78 (+0.9) |
| | 6位 | 濱田 星 | 鳴 門 | 11m36 (+2.0) |
| 砲 丸 投 | 1位 | 山口 嘉夢 | 生 光 | 11m69 |
| | 5位 | 三岡 真尋 | 城 東 | 9m24 |
| 円 盤 投 | 3位 | 佐藤安姫里 | 生 光 | 33m44 |

◎県高校新人駅伝 令 4. 2. 6 於 ポカリスエットスタジアム第2陸上競技場（トラックレース）

（男子）

| | | |
|----|----------------|---------------|
| 1位 | 鳴門 | 1° 22' 28" 85 |
| | （森・林・上藤・矢上・西田） | |
| 2位 | つるぎ | 1° 24' 00" 54 |
| 3位 | 小松島西 | 1° 25' 51" 31 |
| 4位 | 徳島科技 | 1° 25' 56" 78 |
| 5位 | 徳島北 | 途中棄権 |

（女子）

| | | |
|----|-----------------|------------|
| 1位 | 鳴門 | 50' 24" 84 |
| | （松谷・蛇目・吉岡小・吉岡な） | |
| 2位 | 徳島北 | 53' 43" 19 |
| 3位 | 城ノ内 | 55' 39" 82 |
| 4位 | 城南 | 58' 52" 21 |
| | 富岡東 | 途中棄権 |
| | 小松島西 | 途中棄権 |

以下オープン参加

| | | |
|---------------|---------------|------|
| 鳴門 B | 1° 27' 25" 46 | |
| 海部・富西・小松島（合同） | | 途中棄権 |
| 富東・城東・脇町（合同） | | 途中棄権 |

以下オープン参加

| | |
|------|------|
| 鳴門 B | 途中棄権 |
|------|------|

◎県高校駅伝 令 4. 11. 3 於 ポカリスエットスタジアム周辺長距離走路

（男子）

| | | |
|----|-------------------------|------------|
| 1位 | つるぎ | 2° 11' 20" |
| | （横佐古・伊藤・國安・中川・安達・宮川・佐賀） | |
| 2位 | 鳴門 | 2° 14' 35" |
| 3位 | 徳島科技 | 2° 15' 57" |
| 4位 | 小松島西 | 2° 18' 32" |

（女子）

| | | |
|----|-------------------|------------|
| 1位 | 徳島北 | 1° 16' 06" |
| | （柘植・大西・石井・加藤・久次米） | |
| 2位 | 鳴門 | 1° 17' 08" |
| 3位 | 富岡東 | 1° 18' 36" |
| | 城ノ内 | 途中棄権 |
| | 小松島西 | 途中棄権 |

◎四国高校駅伝 令 4. 11. 20 於 高知市東部総合運動場周回コース

（男子）

| | | |
|-----|------|------------|
| 4位 | つるぎ | 2° 10' 35" |
| 7位 | 鳴門 | 2° 13' 43" |
| 11位 | 小松島西 | 2° 19' 00" |
| 12位 | 徳島科技 | 2° 19' 03" |

（女子）

| | | |
|-----|-----|------------|
| 7位 | 徳島北 | 1° 17' 16" |
| 8位 | 鳴門 | 1° 19' 20" |
| 10位 | 富岡東 | 1° 26' 02" |

◎全国高校駅伝 令 4. 12. 25 於 京都市西京極陸上競技場付設マラソンコース

（男子）

| | | |
|-----|-------------------------|------------|
| 38位 | つるぎ | 2° 10' 45" |
| | （國安・横佐古・高木・中川・安達・宮川・伊藤） | |

（女子）

| | | |
|-----|-------------------|------------|
| 46位 | 徳島北 | 1° 17' 51" |
| | （大西・柘植・久次米・加藤・石井） | |

水 泳

専門委員長 記 本 貴 寛



今年度、県下で水泳競技に出場した学校数及び生徒数は、男子14校35名、女子15校26名であり、昨年度と比較すると、男子は5名減少、女子は増減ありませんでした。ここ数年、選手数の減少が続いており、中学校から高校

への進学時に水泳から遠ざかってしまう選手にいかにして水泳を続けてもらうかが課題となっています。施設面ではむつみスイミングプール（蔵本公園プール）のスタンド等の新築工事が継続中で、今年度も仮設の事務所やスタンドでの大会運営となりました。コロナ対策のため入場制限を行いました。関係の皆様のおかげでトラブルなく終わることができました。御協力いただきました徳島県水泳連盟の競技役員の皆様には大変お世話になり、ありがとうございました。

1 競泳

県高校総体では、男子4×100mメドレーリレーで徳

島科学技術高校チームが大会新記録を樹立しました。学校対抗については、男子は徳島科学技術高校、女子は徳島市立高校が優勝を果たしました。

四国大会は、高知県のくろしおアリーナで行われ、徳島科学技術高校の高木理夢選手が100m・200m背泳ぎで県・県高校・大会新記録の1位、山本果琳選手が200m自由形3位、徳島市立高校2年生の作本莉心選手が女子400m個人メドレーで県高校新記録の1位、200m個人メドレー2位、笠谷勇仁選手が50m自由形3位、山本真輝選手が200mバタフライ3位、阿南光高校の立石友莉亜選手が200mバタフライ3位に入賞を果たしました。

全国大会には、四国大会で入賞した男子・女子各3名が出場し、高木理夢選手が200m背泳ぎで7位入賞を果たしました。

2 飛込

本年は実施されませんでした。

3 水球

本年は実施されませんでした。

◎第62回県高校総体 令4.6.5 於 むつみスイミングプール

競 泳

(男 子)

◎県新記録, ○県高校新記録, △大会新記録

| 順位 | 50m自由形 | | 100m自由形 | | 200m自由形 | | 400m自由形 | |
|----|---------------|-----------|---------------|----------|---------------|----------|---------------|----------|
| | 氏名 | 記録 | 氏名 | 記録 | 氏名 | 記録 | 氏名 | 記録 |
| 1 | 笠谷 勇仁 (徳市) | 23" 90 | 笠谷 勇仁 (徳市) | 53" 62 | 阿部 晴斗 (科技) | 2'00" 02 | 葉久 幹太 (富西) | 4'25" 18 |
| 2 | 大西(科技) | 25" 14 | 鈴木(阿光) | 56" 71 | 中達(城東) | 2'05" 44 | 大石(阿波) | 4'26" 18 |
| 3 | 森本(阿波) | 26" 62 | 森本(阿波) | 58" 16 | 鈴木(阿光) | 2'06" 17 | 前山(城内) | 4'34" 38 |
| 4 | 早川(松高) | 26" 87 | 早川(松高) | 59" 71 | 大石(阿波) | 2'06" 95 | 宮里(阿光) | 4'53" 77 |
| 5 | 鈴江(高専) | 26" 99 | 山本(科技) | 59" 97 | 前山(城内) | 2'08" 19 | | |
| 6 | 松本(阿波) | 27" 06 | 鈴江(高専) | 1'00" 42 | 山本(科技) | 2'09" 32 | | |
| 7 | 高野(徳市) | 27" 95 | 表原(富西) | 1'02" 46 | | | | |
| 8 | 山田(城内) | 28" 46 | 高野(徳市) | 1'03" 05 | | | | |
| 順位 | 1500m自由形 | | 100m平泳ぎ | | 200m平泳ぎ | | 100mバタフライ | |
| | 氏名 | 記録 | 氏名 | 記録 | 氏名 | 記録 | 氏名 | 記録 |
| 1 | 篠原 碧斗 (脇町) | 17'25" 30 | 炭谷 吏皇 (高専) | 1'09" 94 | 炭谷 吏皇 (高専) | 2'32" 59 | 山本 真輝 (徳市) | 58" 25 |
| 2 | 葉久(富西) | 17'37" 54 | 岡野(科技) | 1'11" 96 | 岡野(科技) | 2'49" 92 | 大西(科技) | 58" 71 |
| 3 | 宮里(阿光) | 18'54" 78 | 猪内(科技) | 2'25" 85 | | | 阿部(科技) | 59" 14 |
| 4 | | | | | | | 服部(徳市) | 1'01" 20 |
| 5 | | | | | | | 松本(阿波) | 1'02" 27 |
| 6 | | | | | | | | |
| 7 | | | | | | | | |
| 8 | | | | | | | | |

| 順位 | 200mバタフライ | | 100m背泳ぎ | | 200m背泳ぎ | | 200m個人メドレー | |
|----|-----------------------|----------|-----------------------|---------|-----------------------|----------|---------------|---------|
| | 氏名 | 記録 | 氏名 | 記録 | 氏名 | 記録 | 氏名 | 記録 |
| 1 | 山本 真輝 (徳市) | 2'09"76 | 高木 理夢 (科技) | △57"92 | 高木 理夢 (科技) | △2'08"83 | 中達 悠斗 (城東) | 2'18"61 |
| 2 | 服部(徳市) | 2'18"73 | 葛籠(科技) | 1'04"80 | 葛籠(科技) | 2'26"51 | 鈴江(徳市) | 2'27"93 |
| 3 | | | 育田(科技) | 1'26"06 | | | 表原(富西) | 2'34"80 |
| 4 | | | | | | | | |
| 5 | | | | | | | | |
| 順位 | 400m個人メドレー | | 400mフリーリレー | | 800mフリーリレー | | | |
| | 氏名 | 記録 | 学校名・泳者 | 記録 | 学校名・泳者 | 記録 | | |
| 1 | 篠原 碧斗 (脇町) | 5'05"98 | 徳島市立 (服部・鈴江・笠谷・山本) | 3'48"59 | 徳島市立 (山本・笠谷・鈴江・服部) | 8'25"03 | | |
| 2 | 鈴江(徳市) | 5'15"08 | 徳島科技 (阿部・大西・山本・葛籠) | 3'51"35 | 徳島科技 (大西・葛籠・岡野・山本) | 9'12"92 | | |
| 3 | | | | | | | | |
| 4 | | | | | | | | |
| 順位 | 400mメドレーリレー | | | | | | | |
| | 学校名・泳者 | 記録 | | | | | | |
| 1 | 徳島科技 (高木・岡野・阿部・大西) | △4'04"36 | | | | | | |
| 2 | | | | | | | | |
| 3 | | | | | | | | |
| 4 | | | | | | | | |

(女子)

◎県新記録, ○県高校記録, △大会新記録

| 順位 | 50m自由形 | | 100m自由形 | | 200m自由形 | | 400m自由形 | |
|----|---------------|---------|---------------|---------|---------------|---------|---------------|---------|
| | 氏名 | 記録 | 氏名 | 記録 | 氏名 | 記録 | 氏名 | 記録 |
| 1 | 福永 凜乃 (板野) | 28"98 | 山本 果琳 (科技) | 1'00"39 | 山本 果琳 (科技) | 2'11"38 | 青山明日香 (徳市) | 4'41"00 |
| 2 | 吉岡(阿波) | 29"08 | 竹内(富東) | 1'01"69 | 竹内(富東) | 2'14"36 | 割石(阿波) | 4'43"64 |
| 3 | 坂東(鳴門) | 29"16 | 福永(板野) | 1'04"29 | 割石(阿波) | 2'15"72 | 浜田(徳市) | 4'48"91 |
| 4 | 岩崎(脇町) | 29"20 | 吉岡(阿波) | 1'04"83 | | | | |
| 5 | 中達(城東) | 29"66 | 坂東(鳴門) | 1'05"47 | | | | |
| 6 | 佐野(科技) | 30"28 | 播磨(徳市) | 1'08"99 | | | | |
| 7 | 山本(徳市) | 30"72 | 佐野(科技) | 1'09"14 | | | | |
| 8 | 山田(徳北) | 30"79 | 山田(徳北) | 1'10"09 | | | | |
| 順位 | 800m自由形 | | 100m平泳ぎ | | 200m平泳ぎ | | 100mバタフライ | |
| | 氏名 | 記録 | 氏名 | 記録 | 氏名 | 記録 | 氏名 | 記録 |
| 1 | 青山明日香 (徳市) | 9'38"20 | 向井 朱莉 (渦潮) | 1'16"67 | 向井 朱莉 (渦潮) | 2'46"26 | 岩崎 史 (脇町) | 1'06"67 |
| 2 | 浜田(徳市) | 9'55"03 | 守野(富西) | 1'21"00 | 守野(富西) | 2'57"65 | 立石(阿光) | 1'07"73 |
| 3 | | | 中達(城東) | 1'24"78 | 柿原(阿波) | 3'14"94 | 山本(徳市) | 1'12"66 |
| 4 | | | 柿原(阿波) | 1'28"63 | | | | |
| 5 | | | | | | | | |
| 6 | | | | | | | | |
| 7 | | | | | | | | |

| | | 200mバタフライ | | 100m背泳ぎ | | 200m背泳ぎ | | 200m個人メドレー | |
|----|-----------------------|-------------|--------------|------------|--------------|-----------------------|--------------|------------|--|
| 順位 | 氏名 | 記録 | 氏名 | 記録 | 氏名 | 記録 | 氏名 | 記録 | |
| 1 | 立石友莉亜 (阿光) | 2'26"78 | 三久翠子 (文理) | 1'07"71 | 三久翠子 (文理) | 2'25"79 | 作本莉心 (徳市) | △2'25"20 | |
| 2 | | | 徳永(富東) | 1'07"97 | 徳永(富東) | 2'27"18 | | | |
| 3 | | | 篠原(徳商) | 1'29"11 | | | | | |
| 4 | | | | | | | | | |
| 5 | | | | | | | | | |
| | | 400m個人メドレー | | 400mフリーリレー | | 800mフリーリレー | | | |
| 順位 | 氏名 | 記録 | 学校名・泳者 | | 記録 | 学校名・泳者 | | 記録 | |
| 1 | 作本莉心 (徳市) | △5'15"20 | 出場チームなし | | | 徳島市立 (作本・山本・浜田・青山) | | △9'24"04 | |
| 2 | | | | | | | | | |
| 3 | | | | | | | | | |
| | | 400mメドレーリレー | | | | | | | |
| 順位 | 学校名・泳者 | | 記録 | | | | | | |
| 1 | 徳島市立 (作本・浜田・山本・青山) | | 4'53"93 | | | | | | |
| 2 | | | | | | | | | |
| 3 | | | | | | | | | |

<総合成績>

(男子)

| | | |
|----|------|------|
| 1位 | 徳島科技 | 137点 |
| 2位 | 徳島市立 | 77点 |
| 3位 | 阿波 | 31点 |
| 4位 | 阿南光 | 24点 |
| 5位 | 阿南高専 | 23点 |
| 5位 | 富岡西 | 23点 |
| 7位 | 脇町 | 16点 |
| 8位 | 城東 | 15点 |

(女子)

| | | |
|----|------|-----|
| 1位 | 徳島市立 | 88点 |
| 2位 | 阿波 | 36点 |
| 3位 | 富岡東 | 28点 |
| 4位 | 徳島科技 | 21点 |
| 5位 | 徳島文理 | 16点 |
| 5位 | 鳴門渦潮 | 16点 |
| 7位 | 阿南光 | 15点 |
| 8位 | 板野 | 14点 |

<優秀選手>

(男子)

| 氏名 | 学校名 |
|-------|-----|
| 笠谷 勇仁 | 徳市 |

(女子)

| 氏名 | 学校名 |
|-------|-----|
| 山本 果琳 | 科技 |

◎第75回徳島県高等学校選手権大会 令4.6.18 於 むつみスイミングプール

競 泳

(男子 タイム決勝)

◎県新記録, ○県高校記録, △大会新記録

| 50m自由形 | | 100m自由形 | | 200m自由形 | | 400m自由形 | | |
|-------------|-----------------------|------------|-----------------------|------------|-----------------------|------------|---------------|---------|
| 順位 | 氏名 | 記録 | 氏名 | 記録 | 氏名 | 記録 | 氏名 | 記録 |
| 1 | 笠谷 勇仁 (徳市) | △24"04 | 笠谷 勇仁 (徳市) | 53"54 | 阿部 晴斗 (科技) | 2'00"18 | 葉久 幹太 (富西) | 4'26"32 |
| 2 | 大西(科技) | 25"00 | 大西(科技) | 56"61 | 中達(城東) | 2'06"06 | 大石(阿波) | 4'28"56 |
| 3 | 森本(阿波) | 26"50 | 鈴木(阿光) | 56"76 | 大石(阿波) | 2'06"71 | 宮里(阿光) | 4'47"01 |
| 4 | 前山(城内) | 26"79 | 前山(城内) | 57"75 | 鈴木(阿光) | 2'06"94 | | |
| 5 | 早川(松高) | 26"89 | 森本(阿波) | 58"00 | 山本(科技) | 2'08"71 | | |
| 6 | 鈴江(高専) | 27"06 | 早川(松高) | 59"54 | | | | |
| 7 | 松本(阿波) | 27"18 | 山本(科技) | 59"54 | | | | |
| 8 | 山田(城内) | 28"76 | 鈴江(高専) | 1'00"67 | | | | |
| 1500m自由形 | | 100m平泳ぎ | | 200m平泳ぎ | | 100mバタフライ | | |
| 順位 | 氏名 | 記録 | 氏名 | 記録 | 氏名 | 記録 | 氏名 | 記録 |
| 1 | 篠原 碧斗 (脇町) | 17'18"26 | 炭谷 吏皇 (高専) | 1'10"13 | 炭谷 吏皇 (高専) | 2'33"18 | 山本 真輝 (徳市) | 58"54 |
| 2 | 葉久(富西) | 17'35"89 | 岡野(科技) | 1'11"16 | 岡野(科技) | 2'48"50 | 阿部(科技) | 59"41 |
| 3 | 宮里(阿光) | 19'08"71 | 猪内(科技) | 2'34"05 | | | 松本(阿波) | 1'01"27 |
| 4 | | | | | | | 服部(徳市) | 1'01"56 |
| 5 | | | | | | | | |
| 6 | | | | | | | | |
| 7 | | | | | | | | |
| 8 | | | | | | | | |
| 200mバタフライ | | 100m背泳ぎ | | 200m背泳ぎ | | 200m個人メドレー | | |
| 順位 | 氏名 | 記録 | 氏名 | 記録 | 氏名 | 記録 | 氏名 | 記録 |
| 1 | 山本 真輝 (徳市) | 2'12"11 | 高木 理夢 (科技) | ○△56"96 | 高木 理夢 (科技) | △2'07"09 | 中達 悠斗 (城東) | 2'20"61 |
| 2 | 服部(徳市) | 2'22"31 | 葛籠(科技) | 1'05"34 | 葛籠(科技) | 2'27"24 | 鈴江(徳市) | 2'26"79 |
| 3 | | | 育田(科技) | 1'25"90 | | | 表原(富西) | 2'34"82 |
| 4 | | | | | | | | |
| 5 | | | | | | | | |
| 400m個人メドレー | | 400mフリーリレー | | 800mフリーリレー | | | | |
| 順位 | 氏名 | 記録 | 学校名・泳者 | 記録 | 学校名・泳者 | 記録 | 学校名・泳者 | 記録 |
| 1 | 篠原 碧斗 (脇町) | 5'01"30 | 徳島市立 (山本・服部・笠谷・鈴江) | 3'46"28 | 徳島市立 (山本・笠谷・鈴江・服部) | △8'20"10 | | |
| 2 | 鈴江(徳市) | 5'21"78 | 徳島科技 (阿部・山本・葛籠・大西) | 3'47"21 | 徳島科技 (葛籠・岡野・大西・山本) | 9'09"82 | | |
| 3 | | | | | | | | |
| 400mメドレーリレー | | | | | | | | |
| 順位 | 学校名・泳者 | 記録 | | | | | | |
| 1 | 徳島科技 (葛籠・岡野・阿部・大西) | 4'15"94 | | | | | | |
| 2 | | | | | | | | |
| 3 | | | | | | | | |

(女子 タイム決勝)

◎県新記録, ○県高校記録, △大会新記録

| 50m自由形 | | 100m自由形 | | 200m自由形 | | 400m自由形 | | |
|-------------|-----------------------|----------------|-----------------------|------------|---------------|------------|---------------|-----------|
| 順位 | 氏名 | 記録 | 氏名 | 記録 | 氏名 | 記録 | 氏名 | 記録 |
| 1 | 山本 果琳 (科技) | 28" 07 | 山本 果琳 (科技) | 1' 00" 25 | 青山明日香 (徳市) | 2' 14" 88 | 青山明日香 (徳市) | 4' 37" 21 |
| 2 | 福永(板野) | 28" 64 | 竹内(富東) | 1' 02" 54 | 割石(阿波) | 2' 15" 62 | 浜田(徳市) | 4' 53" 64 |
| 3 | 竹内(富東) | 29" 22 | 割石(阿波) | 1' 03" 07 | 吉岡(阿波) | 2' 22" 72 | | |
| 4 | 坂東(鳴門) | 29" 24 | 福永(板野) | 1' 03" 47 | | | | |
| 5 | 岩崎(脇町) | 29" 31 | 吉岡(阿波) | 1' 04" 32 | | | | |
| 6 | 中達(城東) | 29" 62 | 坂東(鳴門) | 1' 05" 35 | | | | |
| 7 | 山本(徳市) | 30" 46 | 佐野(科技) | 1' 08" 38 | | | | |
| 8 | 播磨(徳市) | 30" 71 | 播磨(徳市) | 1' 09" 54 | | | | |
| 800m自由形 | | 100m平泳ぎ | | 200m平泳ぎ | | 100mバタフライ | | |
| 順位 | 氏名 | 記録 | 氏名 | 記録 | 氏名 | 記録 | 氏名 | 記録 |
| 1 | 浜田 萌衣 (徳市) | 9' 50" 12 | 向井 朱莉 (渦潮) | 1' 15" 97 | 向井 朱莉 (渦潮) | 2' 48" 16 | 岩崎 史 (脇町) | 1' 06" 23 |
| 2 | | | 守野(富西) | 1' 20" 86 | 守野(富西) | 2' 58" 92 | 立石(阿光) | 1' 07" 94 |
| 3 | | | 中達(城東) | 1' 21" 91 | 柿原(阿波) | 3' 13" 63 | 山本(徳市) | 1' 11" 56 |
| 4 | | | 柿原(阿波) | 1' 28" 12 | | | | |
| 5 | | | 一柳(高専) | 1' 39" 86 | | | | |
| 200mバタフライ | | 100m背泳ぎ | | 200m背泳ぎ | | 200m個人メドレー | | |
| 順位 | 氏名 | 記録 | 氏名 | 記録 | 氏名 | 記録 | 氏名 | 記録 |
| 1 | 立石友莉亜 (阿光) | 2' 30" 05 | 三久 翠子 (文理) | 1' 07" 04 | 徳永 海希 (富東) | 2' 26" 24 | 作本 莉心 (徳市) | 2' 27" 22 |
| 2 | | | 徳永(富東) | 1' 08" 47 | 三久(文理) | 2' 26" 41 | | |
| 3 | | | | | | | | |
| 4 | | | | | | | | |
| 400m個人メドレー | | 400mフリーリレー | | 800mフリーリレー | | | | |
| 順位 | 氏名 | 記録 | 学校名・泳者 | 記録 | 学校名・泳者 | 記録 | 学校名・泳者 | 記録 |
| 1 | 作本 莉心 (徳市) | △ 5' 10" 89 | 徳島市立 (作本・山本・浜田・青山) | 4' 24" 13 | 出場チームなし | | | |
| 2 | | | | | | | | |
| 400mメドレーリレー | | | | | | | | |
| 順位 | 学校名・泳者 | 記録 | | | | | | |
| 1 | 徳島市立 (作本・浜田・山本・青山) | 4' 57" 26 | | | | | | |
| 2 | | | | | | | | |

<総合成績>

(男子)

| | | | | | |
|----|------|------|----|------|-----|
| 1位 | 徳島科技 | 136点 | 5位 | 富岡西 | 21点 |
| 2位 | 徳島市立 | 90点 | 6位 | 阿南高専 | 20点 |
| 3位 | 阿波 | 31点 | 7位 | 脇町 | 16点 |
| 4位 | 阿南光 | 23点 | 8位 | 城東 | 15点 |

(女子)

| | | | | | |
|----|------|-----|----|------|-----|
| 1位 | 徳島市立 | 89点 | 5位 | 鳴門渦潮 | 16点 |
| 2位 | 阿波 | 34点 | 6位 | 阿南光 | 15点 |
| 3位 | 富岡東 | 28点 | 6位 | 徳島文理 | 15点 |
| 4位 | 徳島科技 | 18点 | 8位 | 富岡西 | 14点 |

◎第73回四国高校総体 令 4. 7. 16・17

於 くろしおアリーナ

◎県新記録, ○県高校記録, △大会新記録

1 競 泳

(男 子)

◇予 選

| | | | |
|-----------|-----|--------|----------|
| 50m自由形 | 3位 | 笠谷(徳市) | 24" 18 |
| | 19位 | 大西(科技) | 25" 92 |
| | 22位 | 森本(阿波) | 26" 12 |
| | 28位 | 早川(松高) | 26" 84 |
| | 29位 | 鈴江(高専) | 26" 94 |
| | 30位 | 松本(阿波) | 27" 00 |
| | 31位 | 高野(徳市) | 28" 50 |
| | 32位 | 山田(城内) | 28" 58 |
| 100m自由形 | 4位 | 笠谷(徳市) | 53" 61 |
| | 20位 | 森本(阿波) | 57" 39 |
| | 21位 | 鈴木(阿光) | 57" 70 |
| | 26位 | 早川(松高) | 59" 39 |
| | 27位 | 山本(科技) | 59" 61 |
| | 28位 | 鈴江(高専) | 59" 72 |
| | 29位 | 高野(徳市) | 1'01" 00 |
| | 30位 | 表原(富西) | 1'02" 59 |
| 200m自由形 | 13位 | 大石(阿波) | 2'04" 17 |
| | 14位 | 中達(城東) | 2'04" 62 |
| | 18位 | 鈴木(阿光) | 2'05" 92 |
| | 24位 | 前山(城内) | 2'07" 71 |
| | 25位 | 山本(科技) | 2'08" 57 |
| 400m自由形 | 9位 | 大石(阿波) | 4'24" 13 |
| | 17位 | 前山(城内) | 4'31" 96 |
| | 18位 | 葉久(富西) | 4'32" 98 |
| | 22位 | 宮里(阿光) | 4'43" 89 |
| 100m平泳ぎ | 20位 | 岡野(科技) | 1'11" 89 |
| | 26位 | 猪内(科技) | 2'27" 51 |
| 200m平泳ぎ | 24位 | 岡野(科技) | 2'45" 19 |
| 100mバタフライ | 6位 | 山本(徳市) | 59" 33 |
| | 9位 | 大西(科技) | 59" 45 |
| | 16位 | 松本(阿波) | 1'01" 22 |
| | 17位 | 服部(徳市) | 1'01" 62 |
| 200mバタフライ | 2位 | 山本(徳市) | 2'10" 89 |
| | 15位 | 服部(徳市) | 2'24" 52 |
| 100m背泳ぎ | 1位 | 高木(科技) | 58" 40 |
| | 12位 | 葛籠(科技) | 1'05" 07 |
| | 22位 | 育田(科技) | 1'23" 13 |

| | | | |
|------------|-----|---------------|----------|
| 200m背泳ぎ | 1位 | 高木(科技) | 2'04" 02 |
| | 15位 | 葛籠(科技) | 2'26" 37 |
| 200m個人メドレー | 11位 | 中達(城東) | 2'21" 05 |
| | 15位 | 鈴江(徳市) | 2'26" 80 |
| | 20位 | 表原(富西) | 2'35" 96 |
| 400m個人メドレー | 8位 | 篠原(脇町) | 4'58" 38 |
| | 13位 | 鈴江(徳市) | 5'10" 12 |
| 400mフリーリレー | | 徳島科技 | 4'06" 67 |
| | | (葛籠・吉岡・山本・大西) | |

◇決 勝

| | | | |
|------------|----|---------------|-----------------|
| 50m自由形 | 3位 | 笠谷(徳市) | 24" 16 |
| 100m自由形 | 6位 | 笠谷(徳市) | 53" 59 |
| 100mバタフライ | 4位 | 山本(徳市) | 58" 70 |
| 200mバタフライ | 3位 | 山本(徳市) | 2'09" 61 |
| 100m背泳ぎ | 1位 | 高木(科技) | ◎○△ 56" 41 |
| 200m背泳ぎ | 1位 | 高木(科技) | ◎○△ 2'03" 92 |
| 400m個人メドレー | 8位 | 篠原(脇町) | 5'00" 81 |
| 800mフリーリレー | 6位 | 徳島市立 | 8'19" 26 |
| | | (山本・服部・鈴江・笠谷) | |

(女 子)

◇予 選

| | | | |
|---------|-----|--------|----------|
| 50m自由形 | 8位 | 福永(板野) | 28" 72 |
| | 12位 | 岩崎(脇町) | 29" 32 |
| | 13位 | 吉岡(阿波) | 29" 37 |
| | 16位 | 坂東(鳴門) | 29" 41 |
| | 20位 | 中達(城東) | 29" 52 |
| | 25位 | 山本(徳市) | 30" 02 |
| | 27位 | 佐野(科技) | 30" 45 |
| | 28位 | 山田(徳北) | 30" 58 |
| 100m自由形 | 4位 | 山本(科技) | 1'00" 69 |
| | 14位 | 福永(板野) | 1'03" 78 |
| | 18位 | 吉岡(阿波) | 1'04" 97 |
| | 25位 | 佐野(科技) | 1'06" 47 |
| | 26位 | 坂東(鳴門) | 1'06" 84 |
| | 28位 | 播磨(徳市) | 1'07" 62 |
| | 29位 | 山田(徳北) | 1'10" 87 |
| 200m自由形 | 2位 | 山本(科技) | 2'12" 78 |
| | 6位 | 割石(阿波) | 2'15" 41 |
| | 12位 | 竹内(富東) | 2'17" 90 |

| | | | |
|------------|-----|--------|---------|
| 400m自由形 | 4位 | 青山(徳市) | 4'41"90 |
| | 6位 | 割石(阿波) | 4'46"37 |
| | 7位 | 浜田(徳市) | 4'46"62 |
| 100m平泳ぎ | 2位 | 向井(渦潮) | 1'15"85 |
| | 11位 | 守野(富西) | 1'20"39 |
| | 16位 | 中達(城東) | 1'22"81 |
| | 19位 | 柿原(阿波) | 1'27"21 |
| 200m平泳ぎ | 5位 | 向井(渦潮) | 2'43"93 |
| | 15位 | 守野(富西) | 2'57"51 |
| | 20位 | 柿原(阿波) | 3'11"70 |
| 100mバタフライ | 5位 | 岩崎(脇町) | 1'07"29 |
| | 6位 | 立石(阿光) | 1'07"49 |
| | 16位 | 山本(徳市) | 1'13"21 |
| 200mバタフライ | 4位 | 立石(阿光) | 2'31"70 |
| 100m背泳ぎ | 6位 | 三久(文理) | 1'07"50 |
| | 7位 | 徳永(富東) | 1'07"67 |
| | 22位 | 篠原(徳商) | 1'29"43 |
| 200m背泳ぎ | 7位 | 三久(文理) | 2'26"87 |
| | 10位 | 徳永(富東) | 2'27"96 |
| 200m個人メドレー | 2位 | 作本(徳市) | 2'29"39 |
| 400m個人メドレー | 1位 | 作本(徳市) | 5'13"88 |

◇決勝

| | | | |
|------------|----|--------|----------|
| 50m自由形 | 7位 | 福永(板野) | 28"29 |
| 100m自由形 | 5位 | 山本(科技) | 1'00"34 |
| 200m自由形 | 3位 | 山本(科技) | 2'11"87 |
| | 7位 | 割石(阿波) | 2'14"61 |
| 400m自由形 | 4位 | 青山(徳市) | 4'37"38 |
| | 7位 | 浜田(徳市) | 4'47"40 |
| | 8位 | 割石(阿波) | 4'47"82 |
| 800m自由形 | 4位 | 青山(徳市) | 9'29"15 |
| | 6位 | 浜田(徳市) | 9'47"50 |
| 100m平泳ぎ | 5位 | 向井(渦潮) | 1'15"09 |
| 200m平泳ぎ | 6位 | 向井(渦潮) | 2'42"55 |
| 100mバタフライ | 5位 | 岩崎(脇町) | 1'06"24 |
| | 6位 | 立石(阿光) | 1'07"37 |
| 200mバタフライ | 3位 | 立石(阿光) | 2'27"02 |
| 100m背泳ぎ | 5位 | 三久(文理) | 1'06"96 |
| | 7位 | 徳永(富東) | 1'07"39 |
| 200m背泳ぎ | 6位 | 三久(文理) | 2'25"77 |
| 200m個人メドレー | 2位 | 作本(徳市) | 2'24"73 |
| 400m個人メドレー | 1位 | 作本(徳市) | ○5'06"11 |
| 800mフリーリレー | 4位 | 徳島市立 | 9'18"25 |

(作本・山本・浜田・青山)

◎第90回全国高校総体 令4.8.15~18

於 高知県 くろしおアリーナ

◎県新記録 ○県高校新記録 △大会新記録

1 競泳

(男子) 予選

| | | | |
|-----------|-----|--------|-----------|
| 100m背泳ぎ | 5位 | 高木(科技) | 56"68 |
| 200m背泳ぎ | 7位 | 高木(科技) | ◎○2'03"59 |
| 50m自由形 | 22位 | 笠谷(徳市) | 24"21 |
| 200mバタフライ | 42位 | 山本(徳市) | 2'09"90 |

(男子) 決勝

| | | | |
|---------|----|--------|---------|
| 100m背泳ぎ | | 高木(科技) | 失格 |
| 200m背泳ぎ | 7位 | 高木(科技) | 2'05"82 |

(女子) 予選

| | | | |
|------------|-----|--------|---------|
| 200m個人メドレー | 46位 | 作本(徳市) | 2'25"01 |
| 400m個人メドレー | 54位 | 作本(徳市) | 5'10"99 |
| 200m自由形 | 43位 | 山本(科技) | 2'11"32 |
| 200mバタフライ | 43位 | 立石(阿光) | 2'33"51 |

2 飛込競技

(女子)

女子3m飛板飛込 出場者なし

体 操

専門委員長 山 田 隆 弘



1 体操競技

県総体の男子は、個人で木下桜（松高）が優勝しました。女子は、団体では2年連続で徳島市立が優勝しました。個人では、2年連続で本田未来（徳市）が優勝しました。四国大会の男子

個人では木下桜（松高）が優勝しました。種目別の鞍馬と跳馬でも優勝することができました。女子団体では、徳島市立が3位入賞しました。種目別の平均台で本田未来（市高）が3位入賞しました。インターハイでは、男子は、木下桜（松高）が個人で予選通過することができました。新人戦では、男子個人総合で、村上侑真（鳴門）

が優勝、女子個人総合で、田野裕希（徳市）が優勝しました。

2 新体操

県総体男子団体では、小松島が優勝しました。女子団体では、富岡西が優勝しました。個人の男子は大坪（松高）、女子は林（生光）が優勝しました。四国大会では、男子団体総合で準優勝、個人総合で、大坪（松高）が準優勝、森野（松高）が3位、正木（松高）が5位でした。

女子は、四国大会で団体優勝が富岡西、準優勝が生光学園と上位をしめました。女子個人総合では、林（生光）が6位でした。種目別フープでは林（生光）が5位、岡（富西）が6位でした。今年は3年生が多かったので新人戦からメンバーが大きく変わりました。来年度に向けて完成度を高めて頑張ってください。

◎全国高校新体操選抜 令 4. 3. 18・19

於 熊本県熊本市

（男子）

○個人総合

| | | |
|-----|----------|-------|
| 19位 | 大坪幸生（松高） | 30.75 |
| 20位 | 森野蒼（松高） | 28.75 |

（女子）

○団体総合

| | | |
|-----|--------------------------|-------|
| 16位 | 富岡西（中倉，岡，福岡，今津，城浦，賀出，滝口） | 20.00 |
|-----|--------------------------|-------|

◎県高校総体 令 4. 6. 5

於 体操競技・新体操（男）徳島市立体操センター
新体操（女）小松島高校

<体操競技>

（男子）

○個人総合

| | | |
|----|----------|-------|
| 1位 | 木下桜（松高） | 77.50 |
| 2位 | 村上侑真（鳴門） | 70.65 |
| 3位 | 小川拓真（松高） | 68.60 |

○種目別

・ゆか

| | | |
|----|----------|-------|
| 1位 | 木下桜（松高） | 13.35 |
| 2位 | 小川拓真（松高） | 12.50 |
| 3位 | 村上侑真（鳴門） | 12.35 |

・あん馬

| | | |
|----|----------|-------|
| 1位 | 木下桜（松高） | 13.60 |
| 2位 | 村上侑真（鳴門） | 11.45 |
| 3位 | 小川拓真（松高） | 10.80 |

・つり輪

| | | |
|----|----------|-------|
| 1位 | 木下桜（松高） | 12.40 |
| 2位 | 村上侑真（松高） | 11.70 |
| 3位 | 小川拓真（松高） | 10.65 |

・跳馬

| | | |
|----|----------|-------|
| 1位 | 木下桜（松高） | 13.95 |
| 2位 | 村上侑真（鳴門） | 12.85 |
| 3位 | 小川拓真（松高） | 12.80 |

・平行棒

| | | |
|----|----------|-------|
| 1位 | 木下桜（松高） | 12.15 |
| 2位 | 小川拓真（松高） | 11.35 |
| 3位 | 村上侑真（鳴門） | 10.55 |

・鉄棒

| | | |
|----|----------|-------|
| 1位 | 木下桜（松高） | 12.05 |
| 2位 | 村上侑真（鳴門） | 11.75 |
| 3位 | 小川拓真（松高） | 10.50 |

（女子）

○団体総合

| | | |
|----|-------------------|-------|
| 1位 | 徳島市立（麻植，本田，田野） | 88.90 |
| 2位 | 富岡西（服部真菜，山澤，服部真緒） | 50.60 |

○個人総合

| | | |
|----|----------|-------|
| 1位 | 本田未来（徳市） | 42.05 |
| 2位 | 福田和加（渦潮） | 41.85 |
| 3位 | 沖百華（松高） | 41.80 |

○種目別

•跳馬

| | | | |
|----|------|------|-------|
| 1位 | 福田和加 | (渦潮) | 11.40 |
| 2位 | 本田未来 | (徳市) | 11.10 |
| 3位 | 沖百華 | (松高) | 11.00 |

•段違い平行棒

| | | | |
|----|-------|------|-------|
| 1位 | 福田和加 | (渦潮) | 10.40 |
| 2位 | 沖百華 | (松高) | 8.70 |
| 3位 | 麻植琴乃夏 | (徳市) | 8.25 |
| 3位 | 本田未来 | (徳市) | 8.25 |

•平均台

| | | | |
|----|------|------|-------|
| 1位 | 本田未来 | (徳市) | 11.50 |
| 2位 | 沖百華 | (松高) | 10.60 |
| 3位 | 田野裕希 | (徳市) | 10.40 |

•ゆか

| | | | |
|----|------|------|-------|
| 1位 | 沖百華 | (松高) | 11.50 |
| 2位 | 福田和加 | (渦潮) | 11.40 |
| 3位 | 本田未来 | (徳市) | 11.20 |

<新体操>

(男子)

○団体総合

| | | | |
|----|-----|---------------------|------|
| 1位 | 小松島 | (森野, 大坪, 正木, 岡, 太尾) | 7.95 |
|----|-----|---------------------|------|

○個人総合

| | | | |
|----|------|------|-------|
| 1位 | 大坪幸生 | (松高) | 22.70 |
| 2位 | 森野蒼 | (松高) | 21.60 |
| 3位 | 岡晃介 | (松高) | 19.25 |

○種目別

•クラブ

| | | | |
|----|------|------|-------|
| 1位 | 森野蒼 | (松高) | 11.35 |
| 2位 | 大坪幸生 | (松高) | 11.20 |
| 3位 | 正木悠迅 | (松高) | 9.25 |

◎四国高校選手権 令4.6.18・19 於 愛媛県総合運動公園体育館

<体操競技>

(男子)

○個人総合

| | | | |
|----|-----|------|-------|
| 1位 | 木下桜 | (松高) | 77.55 |
|----|-----|------|-------|

○種目別

•ゆか

| | | | |
|----|-----|------|-------|
| 2位 | 木下桜 | (松高) | 13.45 |
|----|-----|------|-------|

•スティック

| | | | |
|----|------|------|-------|
| 1位 | 大坪幸生 | (松高) | 11.50 |
| 2位 | 岡晃介 | (松高) | 10.35 |
| 3位 | 森野蒼 | (松高) | 10.25 |

(女子)

○団体総合

| | | | |
|----|------|-------------------------|-------|
| 1位 | 富岡西 | (今津, 岡, 城浦, 賀出, 中倉, 滝口) | 27.50 |
| 2位 | 生光学園 | (林, 後藤, 尾崎, 竹田, 飯田, 山本) | 25.15 |
| 3位 | 徳島市立 | (高見, 美馬, 西内, 和田, 比松) | 19.55 |

○個人総合

| | | | |
|----|------|------|-------|
| 1位 | 林朋奈 | (生光) | 46.30 |
| 2位 | 今津世菜 | (富西) | 45.75 |
| 3位 | 高見誌穂 | (徳市) | 43.10 |

○種目別

•フープ

| | | | |
|----|------|------|-------|
| 1位 | 今津世菜 | (富西) | 23.00 |
| 2位 | 高見誌穂 | (徳市) | 22.90 |
| 3位 | 林朋奈 | (生光) | 21.80 |

•ボール

| | | | |
|----|------|------|-------|
| 1位 | 林朋奈 | (生光) | 24.50 |
| 2位 | 賀出倫実 | (富西) | 23.75 |
| 3位 | 今津世菜 | (富西) | 22.75 |

•あん馬

| | | | |
|----|-----|------|-------|
| 1位 | 木下桜 | (松高) | 13.25 |
|----|-----|------|-------|

•つり輪

| | | | |
|----|-----|------|-------|
| 3位 | 木下桜 | (松高) | 12.45 |
|----|-----|------|-------|

•跳馬

| | | | |
|----|-----|------|-------|
| 1位 | 木下桜 | (松高) | 13.70 |
|----|-----|------|-------|

• 平行棒
6位 木下 桜 (松 高) 12.30

• 鉄棒
3位 木下 桜 (松 高) 12.40

(女子)

○ 団体総合
3位 徳島市立 (麻植, 本田, 田野) 113.90

○ 種目別

• 平均台
3位 本田 未来 (徳 市) 11.75

<新体操> (男子)

○ 団体総合
2位 小松島 (森野, 大坪, 正木, 岡, 太尾, 中村) 7.55

○ 個人総合

2位 大坪 幸生 (松 高) 24.55
3位 森野 蒼 (松 高) 23.65
5位 正木 悠迅 (松 高) 20.75

○ 種目別

• クラブ
2位 大坪 幸生 (松 高) 12.90
3位 森野 蒼 (松 高) 12.35
4位 正木 悠迅 (松 高) 10.25

• スティック

2位 大坪 幸生 (松 高) 11.65
3位 森野 蒼 (松 高) 11.30
5位 正木 悠迅 (松 高) 10.50

<新体操> (女子) 令 4. 6. 19

於 愛媛県総合運動公園補助体育館

○ 団体総合
1位 富岡西 (今津, 岡, 賀出, 城浦, 中倉, 滝口, 松本, 一宮) 26.05

2位 生光学園 (林, 後藤, 尾崎, 竹田, 飯田, 山本, 宮本, 古澤) 25.45

6位 徳島市立 (高見, 美馬, 西内, 和田, 比松, 新居, 藤井) 20.35

○ 個人総合

6位 林 朋奈 (生 光) 44.85

○ 種目別

• フープ
5位 林 朋奈 (生 光) 22.85
6位 岡 美星 (富 西) 22.85

◎ 全国高校総体

<体操競技> 令 4. 8. 7~9

於 愛媛県総合運動公園

(男子)

○ 個人総合

• 予選順位
28位 木下 桜 (松 高) 76.231
107位 村上 侑真 (鳴 門) 69.931

(女子)

○ 団体総合

• 予選順位
39位 徳島市立 (麻植, 本田, 田野) 117.097

○ 個人総合

• 予選順位
157位 麻植 琴乃夏 (徳 市) 40.833
169位 本田 未来 (徳 市) 40.265
181位 福田 和加 (渦 潮) 39.533
220位 田野 裕希 (徳 市) 35.999
235位 沖 百華 (松 高) 31.965

<新体操> 令 4. 8. 13・14

於 高松市総合体育館

(男子)

○ 団体総合

• 予選順位
24位 小松島 (森野, 大坪, 正木, 岡, 太尾, 中村) 6.050

○ 個人総合

27位 大坪 幸生 (松 高) 20.050

(女子)

○ 団体総合

16位 富岡西 (今津, 岡, 賀出, 滝口, 中倉, 城浦, 松本, 一宮) 23.250

○ 個人総合

27位 林 朋奈 (生 光) 36.800

◎県高校新人大会 令4. 11. 6

於 体操競技・新体操 (男)

徳島市立体操センター

新体操 (女) 徳島市立高校

<体操競技>

(男子)

○個人総合

| | | |
|----|---------------|-------|
| 1位 | 村 上 侑 真 (鳴 門) | 70.35 |
| 2位 | 小 川 拓 真 (松 高) | 67.20 |

○種目別

・ゆか

| | | |
|----|---------------|-------|
| 1位 | 村 上 侑 真 (鳴 門) | 12.65 |
| 2位 | 小 川 拓 真 (松 高) | 11.90 |

・あん馬

| | | |
|----|---------------|-------|
| 1位 | 村 上 侑 真 (鳴 門) | 11.75 |
| 2位 | 小 川 拓 真 (松 高) | 10.25 |

・つり輪

| | | |
|----|---------------|-------|
| 1位 | 村 上 侑 真 (鳴 門) | 11.40 |
| 2位 | 小 川 拓 真 (松 高) | 10.05 |

・跳馬

| | | |
|----|---------------|-------|
| 1位 | 小 川 拓 真 (松 高) | 12.45 |
| 2位 | 村 上 侑 真 (鳴 門) | 12.40 |

・平行棒

| | | |
|----|---------------|-------|
| 1位 | 小 川 拓 真 (松 高) | 10.90 |
| 2位 | 村 上 侑 真 (鳴 門) | 10.20 |

・鉄棒

| | | |
|----|---------------|-------|
| 1位 | 村 上 侑 真 (鳴 門) | 11.95 |
| 2位 | 小 川 拓 真 (松 高) | 11.65 |

(女子)

○個人総合

| | | |
|----|---------------|-------|
| 1位 | 田 野 裕 希 (徳 市) | 39.50 |
| 2位 | 吉 本 は る (松 高) | 4.95 |

○種目別

・跳馬

| | | |
|----|---------------|------|
| 1位 | 田 野 裕 希 (徳 市) | 9.80 |
|----|---------------|------|

・段違い平行棒

| | | |
|----|---------------|------|
| 1位 | 田 野 裕 希 (徳 市) | 7.65 |
| 2位 | 吉 本 は る (松 高) | 4.95 |

・平均台

| | | |
|----|---------------|-------|
| 1位 | 田 野 裕 希 (徳 市) | 10.70 |
|----|---------------|-------|

・ゆか

| | | |
|----|---------------|-------|
| 1位 | 田 野 裕 希 (徳 市) | 11.35 |
|----|---------------|-------|

<新体操>

(男子)

○団体総合

1位 小 松 島 (大坪, 正木, 岡, 太尾, 中村)

7.85

○個人総合

| | | |
|----|---------------|-------|
| 1位 | 大 坪 幸 生 (松 高) | 22.20 |
| 2位 | 正 木 悠 迅 (松 高) | 20.20 |
| 3位 | 岡 晃 介 (松 高) | 17.65 |

○種目別

・スティック

| | | |
|----|---------------|-------|
| 1位 | 大 坪 幸 生 (松 高) | 11.25 |
| 2位 | 正 木 悠 迅 (松 高) | 10.40 |
| 3位 | 岡 晃 介 (松 高) | 9.70 |

・リング

| | | |
|----|---------------|-------|
| 1位 | 大 坪 幸 生 (松 高) | 10.95 |
| 2位 | 正 木 悠 迅 (松 高) | 9.80 |
| 3位 | 太 尾 京志朗 (松 高) | 8.05 |

(女子)

○団体総合

1位 富 岡 西 (滝口, 松本, 中岡, 福岡, 一宮)

27.30

2位 生光学園 (飯田, 尾崎, 竹田, 山本, 古澤, 森下)

26.65

○個人総合

| | | |
|----|---------------|-------|
| 1位 | 尾 崎 七 海 (生 光) | 42.40 |
| 2位 | 滝 口 愛 珠 (富 西) | 41.65 |
| 3位 | 竹 田 愛 湖 (生 光) | 39.70 |

○種目別

・ボール

| | | |
|----|---------------|-------|
| 1位 | 尾 崎 七 海 (生 光) | 22.50 |
| 2位 | 飯 田 和 香 (生 光) | 21.40 |
| 3位 | 滝 口 愛 珠 (富 西) | 20.45 |

・クラブ

| | | |
|----|---------------|-------|
| 1位 | 滝 口 愛 珠 (富 西) | 21.20 |
| 2位 | 中 岡 千 智 (富 西) | 21.20 |
| 3位 | 尾 崎 七 海 (生 光) | 19.90 |

卓 球

専門委員長 阿 部 知 行



本年度は、新型コロナ対策を講じ無観客試合としながらも、予定していた大会を実施することができました。

県総体では、男子学校対抗の部で城南が6年連続10回目、女子は城南が6年ぶり11回目の優勝を飾りました。シングルスでは男子が竹内（徳島商）、女子は高木（城南）が初優勝し、ダブルスでは、男子は高田・宇田組（城南）、女子は高木・森下組（城南）が制しました。続く6月の四国高校選手権では、他県の強豪校の壁を破ることができませんでした。8月の四国インターハイでは、個人戦（男女）のダブルスで2組、シングルスでは3名が初戦

を突破しましたが、上位進出は叶いませんでした。11月の全国選抜大会県予選では、男子が城南が9年連続13回目、女子は、徳島商業が4年連続18回目の優勝を飾りました。2月の四国予選には、準優勝の男子・徳島商業、女子・城南の4チームが参加しますが、心技体すべてのレベルアップを図り、ぜひ全国大会への切符を獲得してほしいと思います。

最後に、高校生の時期は部活動に打ち込むことで、人間的に大きく成長することができる絶好の機会です。様々な困難な状況がある今だからこそ、競技をすることができる有り難さを感じ、創意工夫と情熱を傾けこれまで以上の努力を続けていってほしいと願っています。また、日頃から卓球の指導および大会運営にご尽力いただいている顧問の先生方をはじめ、関係者の方々に深く感謝申し上げます。

最後に、高校生の時期は部活動に打ち込むことで、人間的に大きく成長することができる絶好の機会です。様々な困難な状況がある今だからこそ、競技をすることができる有り難さを感じ、創意工夫と情熱を傾けこれまで以上の努力を続けていってほしいと願っています。また、日頃から卓球の指導および大会運営にご尽力いただいている顧問の先生方をはじめ、関係者の方々に深く感謝申し上げます。

◎県高校新人大会（個人戦の部） 令 4. 1. 15 於 とくぎんトモニアリーナ

◇男子シングルス

・4回戦

| | | |
|---------|-----|---------|
| 竹内（徳商） | 3-0 | 名目良（城南） |
| 高田（つるぎ） | 3-1 | 山田（城南） |
| 篠塚（城南） | 3-0 | 西川（板野） |
| 西津（城南） | 3-0 | 渡部（川島） |
| 関本（城南） | 3-0 | 柳本（高専） |
| 北岡（つるぎ） | 3-0 | 山西（城東） |
| 春木（渦潮） | 3-2 | 佐藤（城南） |
| 森岡（徳商） | 3-0 | 青矢（城南） |
| 村橋（城南） | 3-0 | 新田（つるぎ） |
| 福長（阿光） | 3-2 | 井上（徳商） |
| 前田（渦潮） | 3-1 | 原田（つるぎ） |
| 高田（城南） | 3-1 | 中山（阿波） |
| 宇田（城南） | 3-0 | 奈賀（鳴門） |
| 有井（城南） | 3-0 | 近藤（板野） |
| 津村（脇町） | 3-0 | 森本（板野） |
| 勝江（城南） | 3-0 | 宮本（渦潮） |

・5回戦

| | | |
|--------|-----|---------|
| 竹内（徳商） | 3-0 | 高田（つるぎ） |
| 篠塚（城南） | 3-1 | 西津（城南） |
| 関本（城南） | 3-0 | 北岡（つるぎ） |
| 森岡（徳商） | 3-1 | 春木（渦潮） |
| 村橋（城南） | 3-1 | 福長（阿光） |

| | | |
|--------|-----|--------|
| 前田（渦潮） | 3-1 | 高田（城南） |
| 宇田（城南） | 3-1 | 有井（城南） |
| 勝江（城南） | 3-0 | 津村（脇町） |

・準々決勝戦

| | | |
|--------|-----|--------|
| 竹内（徳商） | 3-2 | 篠塚（城南） |
| 関本（城南） | 3-2 | 森岡（徳商） |
| 村橋（城南） | 3-0 | 前田（渦潮） |
| 勝江（城南） | 3-1 | 宇田（城南） |

・準決勝戦

| | | |
|--------|-----|--------|
| 竹内（徳商） | 3-0 | 関本（城南） |
| 勝江（城南） | 3-1 | 村橋（城南） |

・決勝戦

| | | |
|--------|-----|--------|
| 竹内（徳商） | 3-0 | 勝江（城南） |
|--------|-----|--------|

◇女子シングルス

・3回戦

| | | |
|--------|-----|-----------|
| 坂口（城南） | 3-0 | 中島（高専） |
| 大野（脇町） | 3-0 | ヲフォンヌ（海部） |
| 山崎（鳴門） | 3-0 | 四宮（吉野） |
| 柴田（徳市） | 3-2 | 煙草（徳北） |
| 大川（城東） | 3-0 | 宇城（城南） |
| 枝澤（川島） | 3-2 | 安原（徳市） |
| 川添（城北） | 3-0 | 菊池（徳市） |

| | | | | | |
|---------|-----|--------|---------|-----|---------|
| 山田(徳商) | 3-0 | 大塚(鳴門) | 豊永夢(徳商) | 3-0 | 明石(徳市) |
| 豊永夢(徳商) | 3-0 | 長袋(徳北) | 三橋(徳市) | 3-1 | 池田(徳北) |
| 明石(徳市) | 3-0 | 岩見(城東) | 名賀石(城南) | 3-1 | 中川(徳市) |
| 池田(徳北) | 3-0 | 苛原(脇町) | 豊永祐(徳商) | 3-0 | 赤松(城南) |
| 三橋(徳市) | 3-0 | 白井(鳴門) | •準々決勝戦 | | |
| 名賀石(城南) | 3-0 | 岡田(城北) | 坂口(城南) | 3-0 | 柴田(徳市) |
| 中川(徳市) | 3-0 | 中(川島) | 山田(徳商) | 3-1 | 大川(城東) |
| 赤松(城南) | 3-0 | 広永(徳北) | 豊永夢(徳商) | 3-0 | 三橋(徳市) |
| 豊永祐(徳商) | 3-0 | 櫻間(脇町) | 豊永祐(徳商) | 3-0 | 名賀石(城南) |
| •4回戦 | | | •準決勝戦 | | |
| 坂口(城南) | 3-0 | 大野(脇町) | 坂口(城南) | 3-1 | 山田(徳商) |
| 柴田(徳市) | 3-2 | 山崎(鳴門) | 豊永祐(徳商) | 3-0 | 豊永夢(徳商) |
| 大川(城東) | 3-2 | 枝澤(川島) | 於 •決勝戦 | | |
| 山田(徳商) | 3-1 | 川添(城北) | 豊永祐(徳商) | 3-1 | 坂口(城南) |

◎第49回全国高等学校選抜卓球大会四国地区予選

令4.2.6 於 愛媛県西條市・西条市総合体育館

◇男子学校対抗

予選リーグ

Aブロック

| | | |
|----|----------|------|
| 1位 | 松山商業(愛媛) | 3勝0敗 |
| 2位 | 尽誠学園(香川) | 2勝1敗 |
| 3位 | 高知小津(高知) | 1勝2敗 |
| 4位 | 徳島商(徳島) | 0勝3敗 |

Bブロック

| | | |
|----|-----------|------|
| 1位 | 明德義塾(高知) | 3勝0敗 |
| 2位 | 四学香川西(香川) | 2勝1敗 |
| 3位 | 城南(徳島) | 1勝2敗 |
| 4位 | 松山北(愛媛) | 0勝3敗 |

決勝戦

明德義塾 3-0 松山商業

順位決定リーグ

| | | |
|----|-----------|------|
| 3位 | 四学香川西(香川) | 3勝0敗 |
| 4位 | 尽誠学園(香川) | 2勝1敗 |
| 5位 | 城南(徳島) | 1勝2敗 |
| 6位 | 高知小津(高知) | 0勝3敗 |

*城南は5位となり、全国高等学校選抜卓球大会に出場ならず。

◇女子学校対抗

予選リーグ

Aブロック

| | | |
|----|-----------|------|
| 1位 | 明德義塾(高知) | 3勝0敗 |
| 2位 | 済美(愛媛) | 2勝1敗 |
| 3位 | 四学香川西(香川) | 1勝2敗 |
| 4位 | 城南(徳島) | 0勝3敗 |

Bブロック

| | | |
|----|----------|------|
| 1位 | 土佐女子(高知) | 3勝0敗 |
| 2位 | 尽誠学園(香川) | 2勝1敗 |
| 3位 | 宇和島東(愛媛) | 1勝2敗 |
| 4位 | 徳島商(徳島) | 0勝3敗 |

決勝戦

明德義塾 3-0 土佐女子

◎第49回全国高等学校選抜卓球大会 令4.3.18～21

於 栃木県宇都宮市・栃木県総合運動公園メインアリーナ

◇男子シングルス

• 予選 a リーグ

春 木 (渦 潮) 0-3 金 井 (群馬・前橋商業)
 春 木 (渦 潮) 0-3 雪 岡 (三重・津)

*春木(渦潮)は0勝2敗で3位となり、決勝トーナメント進出ならず。

◇女子シングルス

• 予選 f リーグ

大 川 (城 東) 3-0 日 高 (鹿児島・鹿児島)
 大 川 (城 東) W-L 寺 田 (青森・東奥学園)

*大川(城東)は2勝0敗で1位となり、決勝トーナメント進出する。

決勝トーナメント

• 1 回戦

大 川 (城 東) 1-3 下 山 (千葉・千葉商大附)

◎春季高校選手権大会 (学校対抗の部) 令4.4.23

於 アミノバリューホール (鳴門県民体育館)

◇男子学校対抗の部

• 1 回戦

那 賀 3-0 徳 島 市 立
 阿 波 3-1 川 島
 城 東 3-1 富 岡 西
 板 野 3-0 吉 野 川

• 2 回戦

城 南 3-0 那 賀
 阿 南 高 専 3-1 徳 島 科 技
 城 北 3-1 阿 南 光
 つ る ぎ 3-2 阿 波
 鳴 門 渦 潮 3-1 城 東 部 門
 脇 町 3-1 海 部 門
 徳 島 北 3-0 鳴 門
 徳 島 商 3-1 板 野

• 準々決勝戦

城 南 3-0 阿 南 高 専
 つ る ぎ 3-0 城 北
 鳴 門 渦 潮 3-1 脇 町
 徳 島 商 3-0 徳 島 北

• 準決勝戦

城 南 3-0 つ る ぎ
 徳 島 商 3-1 鳴 門 渦 潮

• 3 位決定戦

つ る ぎ 3-0 鳴 門 渦 潮

• 決勝戦

城 南 3-1 徳 島 商

*城南は8大会連続8度目の優勝。

◇女子学校対抗の部

• 1 回戦

富 岡 東 3-2 吉 野 川
 川 島 3-1 阿 南 高 専
 徳 島 北 3-0 鳴 門

• 準々決勝戦

徳 島 商 3-0 富 岡 東
 城 東 3-0 城 北
 徳 島 市 立 3-1 川 島
 城 南 3-0 徳 島 北

• 準決勝戦

徳 島 商 3-0 城 東
 城 南 3-0 徳 島 市 立

• 3 位決定戦

徳 島 市 立 3-2 城 東

• 決勝戦

城 南 3-2 徳 島 商

*城南は6大会ぶり10度目の優勝。

◎春季選手権大会（ダブルスの部） 令 4. 4. 23・24 於 アミノバリューホール（鳴門県民体育館）

◇男子ダブルス

• 4回戦

| | | |
|------------|-----|------------|
| 宇高 田 (城南) | 3-1 | 乃池 一本 (海部) |
| 西水 尾田 (城南) | 3-2 | 井小 上村 (徳商) |
| 春前 木田 (渦潮) | 3-0 | 多梶 村原 (徳北) |
| 村篠 橋塚 (城南) | 3-0 | 藤大 田西 (富東) |
| 勝関 江本 (城南) | 3-1 | 原武 田 (つるぎ) |
| 有大 井月 (城南) | 3-1 | 近森 藤本 (板野) |
| 津谷 村 (脇町) | 3-1 | 西青 津矢 (城南) |
| 竹森 内岡 (徳商) | 3-0 | 小麻 山 (高専) |

• 準々決勝戦

| | | |
|------------|-----|------------|
| 宇高 田 (城南) | 3-1 | 西水 尾田 (城南) |
| 村篠 橋塚 (城南) | 3-1 | 春前 木田 (渦潮) |
| 勝関 江本 (城南) | 3-0 | 有大 井月 (城南) |
| 竹森 内岡 (徳商) | 3-0 | 津谷 村 (脇町) |

• 準決勝戦

| | | |
|------------|-----|------------|
| 宇高 田 (城南) | 3-0 | 村篠 橋塚 (城南) |
| 勝関 江本 (城南) | 3-1 | 竹森 内岡 (徳商) |

• 3位決勝戦

| | | |
|------------|-----|------------|
| 村篠 橋塚 (城南) | 3-1 | 竹森 内岡 (徳商) |
|------------|-----|------------|

• 決勝戦

| | | |
|-----------|-----|------------|
| 宇高 田 (城南) | 3-1 | 勝関 江本 (城南) |
|-----------|-----|------------|

*宇田・高田組（城南）は初優勝。

◇女子ダブルス

• 3回戦

| | | |
|------------|-----|------------|
| 豊永 祐夢 (徳商) | 3-0 | 宇美 城世 (城南) |
| 天大 羽杉 (徳市) | 3-2 | 岡川 田添 (城北) |
| 中柴 川田 (徳市) | 3-1 | 河村 村橋 (徳商) |
| 高森 木下 (城南) | 3-0 | 宮岡 本 (徳商) |
| 山引 田地 (徳商) | 3-2 | 広豊 永田 (徳北) |
| 三安 橋原 (徳市) | 3-0 | 山白 崎井 (鳴門) |
| 増三 田木 (徳商) | 3-2 | 木大 内川 (城東) |
| 坂名 賀石 (城南) | 3-0 | 明菊 石池 (徳市) |

• 準々決勝戦

| | | |
|------------|-----|------------|
| 豊永 祐夢 (徳商) | 3-0 | 天大 羽杉 (徳市) |
| 高森 木下 (城南) | 3-0 | 中柴 川田 (徳市) |
| 山引 田地 (徳商) | 3-0 | 三安 橋原 (徳市) |
| 坂名 賀石 (城南) | 3-0 | 増三 田木 (徳商) |

• 準決勝戦

| | | |
|------------|-----|------------|
| 豊永 祐夢 (徳商) | 3-0 | 高森 木下 (城南) |
| 山引 田地 (徳商) | 3-1 | 坂名 賀石 (城南) |

• 3位決勝戦

| | | |
|------------|-----|------------|
| 高森 木下 (城南) | 3-1 | 坂名 賀石 (城南) |
|------------|-----|------------|

• 決勝戦

| | | |
|------------|-----|------------|
| 豊永 祐夢 (徳商) | 3-0 | 山引 田地 (徳商) |
|------------|-----|------------|

*豊永祐・豊永夢組（徳商）は初優勝。

◎春季選手権大会（シングルス部） 令 4. 4. 24・29

於 アミノバリューホール（鳴門県民体育館）・とくぎんトモニアリーナ（徳島市立体育館）Ⅱ

◇男子シングルス

• 4回戦

| | | |
|--------|-----|---------|
| 竹内(徳商) | 3-0 | 中山(阿波) |
| 春木(渦潮) | 3-1 | 高田(つるぎ) |
| 西津(城南) | 3-1 | 富川(城南) |
| 宇田(城南) | 3-0 | 武田(つるぎ) |
| 篠塚(城南) | 3-0 | 池内(阿波) |
| 西尾(城南) | 3-2 | 井上(徳商) |
| 近藤(板野) | 3-2 | 有井(城南) |
| 村橋(城南) | 3-0 | 吉田(徳商) |
| 森岡(徳商) | 3-0 | 宮本(渦潮) |
| 大月(城南) | 3-0 | 橋本(城北) |
| 福長(阿光) | 3-0 | 乃一(海部) |
| 関本(城南) | 3-1 | 福田(徳北) |
| 高田(城南) | 3-1 | 山田(城南) |
| 前田(渦潮) | 3-2 | 西川(板野) |
| 水田(城南) | 3-0 | 原田(つるぎ) |
| 勝江(城南) | 3-0 | 青矢(城南) |

• 5回戦

| | | |
|--------|-----|--------|
| 竹内(徳商) | 3-0 | 春木(渦潮) |
| 宇田(城南) | 3-0 | 西津(城南) |
| 篠塚(城南) | 3-0 | 西尾(城南) |
| 村橋(城南) | 3-0 | 近藤(板野) |
| 森岡(徳商) | 3-0 | 大月(城南) |
| 関本(城南) | 3-0 | 福長(阿光) |
| 高田(城南) | 3-1 | 前田(渦潮) |
| 勝江(城南) | 3-0 | 水田(城南) |

• 準々決勝戦

| | | |
|--------|-----|--------|
| 竹内(徳商) | 3-0 | 宇田(城南) |
| 篠塚(城南) | 3-1 | 村橋(城南) |
| 森岡(徳商) | 3-2 | 関本(城南) |
| 勝江(城南) | 3-0 | 高田(城南) |

• 準決勝戦

| | | |
|--------|-----|--------|
| 竹内(徳商) | 3-0 | 篠塚(城南) |
| 勝江(城南) | 3-1 | 森岡(徳商) |

• 3位決定戦

| | | |
|--------|-----|--------|
| 森岡(徳商) | 3-2 | 篠塚(城南) |
|--------|-----|--------|

• 決勝戦

| | | |
|--------|-----|--------|
| 竹内(徳商) | 3-0 | 勝江(城南) |
|--------|-----|--------|

*竹内(徳商)は初優勝。

◇女子シングルス

• 3回戦

| | | |
|---------|-----|-------------|
| 豊永祐(徳商) | 3-0 | 美世(城南) |
| 引地(徳商) | 3-2 | 明石(徳市) |
| 柴田(徳市) | 3-0 | 葉坂(徳北) |
| 名賀石(城南) | 3-0 | ラフォンテーヌ(海部) |
| 高木(城南) | 3-0 | 岩見(城東) |
| 三木(徳商) | 3-1 | 武知(阿波) |
| 天羽(徳市) | 3-1 | 山崎(鳴門) |
| 豊永夢(徳商) | 3-0 | 大野(脇町) |
| 山田(徳商) | 3-0 | 中(川島) |
| 安原(徳市) | 3-2 | 岡(徳商) |
| 中川(徳市) | 3-0 | 赤松(城南) |
| 大川(城東) | 3-1 | 角田(阿波) |
| 森下(城南) | 3-1 | 三橋(徳市) |
| 増田(徳商) | 3-2 | 坂崎(富東) |
| 河村(徳商) | 3-1 | 檜谷(城東) |
| 坂口(城南) | 3-0 | 村橋(徳商) |

• 4回戦

| | | |
|---------|-----|---------|
| 豊永祐(徳商) | 3-1 | 引地(徳商) |
| 柴田(徳市) | 3-1 | 名賀石(城南) |
| 高木(城南) | 3-0 | 三木(徳商) |
| 豊永夢(徳商) | 3-2 | 天羽(徳市) |
| 山田(徳商) | 3-2 | 安原(徳市) |
| 中川(徳市) | 3-1 | 大川(城東) |
| 森下(城南) | 3-1 | 増田(徳商) |
| 坂口(城南) | 3-2 | 河村(徳商) |

• 準々決勝戦

| | | |
|---------|-----|---------|
| 豊永祐(徳商) | 3-0 | 柴田(徳市) |
| 高木(城南) | 3-2 | 豊永夢(徳商) |
| 中川(徳市) | 3-1 | 山田(徳商) |
| 森下(城南) | 3-2 | 坂口(城南) |

• 準決勝戦

| | | |
|---------|-----|--------|
| 豊永祐(徳商) | 3-0 | 高木(城南) |
| 森下(城南) | 3-1 | 中川(徳市) |

• 3位決定戦

| | | |
|--------|-----|--------|
| 高木(城南) | 3-0 | 中川(徳市) |
|--------|-----|--------|

• 決勝戦

| | | |
|---------|-----|--------|
| 豊永祐(徳商) | 3-1 | 森下(城南) |
|---------|-----|--------|

*豊永祐(徳商)は初優勝。

◎県高校総体 令 4. 6. 3～6 於 とくぎんトモニアリーナ（徳島市立体育館）

◇男子学校対抗の部

• 1回戦

| | |
|------|-----|
| 鳴門 | 3-1 |
| 板野 | 3-2 |
| 徳島北 | 3-1 |
| 阿波 | 3-2 |
| 阿南光 | 3-1 |
| 富岡西 | 3-1 |
| 城東 | 3-2 |
| 阿南高専 | 3-0 |
| 吉野川 | 3-1 |
| 海部 | 3-0 |
| 徳島科技 | 3-0 |

• 2回戦

| | |
|------|-----|
| 城南 | 3-0 |
| 板野 | 3-0 |
| 徳島北 | 3-0 |
| 鳴門渦潮 | 3-1 |
| つるぎ | 3-0 |
| 阿南高専 | 3-0 |
| 海部 | 3-0 |
| 徳島商 | 3-0 |

• 準々決勝戦

| | |
|------|-----|
| 城南 | 3-0 |
| 鳴門渦潮 | 3-2 |
| つるぎ | 3-1 |
| 徳島商 | 3-0 |

• 準決勝戦

| | |
|-----|-----|
| 城南 | 3-0 |
| 徳島商 | 3-0 |

• 3位決定戦

| | |
|------|-----|
| 鳴門渦潮 | 3-2 |
| つるぎ | |

• 決勝戦

| | |
|-----|-----|
| 城南 | 3-0 |
| 徳島商 | |

*城南は6年連続10度目の優勝。

◇女子学校対抗の部

• 1回戦

| | | |
|-----|-----|----|
| 徳島北 | 3-1 | 名西 |
|-----|-----|----|

• 2回戦

| | | |
|------|-----|------|
| 城南 | 3-0 | 徳島北 |
| 富岡東 | 3-2 | 阿南高専 |
| つるぎ | 3-1 | 鳴門渦潮 |
| 城東 | 3-1 | 海部 |
| 徳島市立 | 3-1 | 川島 |
| 脇町 | 3-0 | 富岡西 |
| 鳴門 | 3-1 | 吉野川 |
| 徳島商 | 3-0 | 城北 |

• 準々決勝戦

| | | |
|------|-----|-----|
| 徳島商 | 3-0 | 富岡東 |
| 城東 | 3-1 | つるぎ |
| 徳島市立 | 3-1 | 脇町 |
| 徳島商 | 3-0 | 鳴門 |

• 準決勝戦

| | | |
|-----|-----|------|
| 城南 | 3-0 | 城東 |
| 徳島商 | 3-1 | 徳島市立 |

• 3位決定戦

| | | |
|------|-----|----|
| 徳島市立 | 3-2 | 城東 |
|------|-----|----|

• 決勝戦

| | | |
|----|-----|-----|
| 城南 | 3-0 | 徳島商 |
|----|-----|-----|

*城南は6年ぶり11度目の優勝。

◇男子ダブルス

• 4回戦

| | | | | |
|----|---------|-----|-----|----------|
| 宇高 | 田 (城南) | 3-0 | 岡天 | 村雲 (鳴門) |
| 春前 | 木田 (渦潮) | 3-1 | 中坂 | 山東 (阿波) |
| 石峯 | 幸田 (徳商) | 3-2 | 多梶 | 村原 (徳北) |
| 竹森 | 内岡 (徳商) | 3-0 | 小麻 | 山 (高専) |
| 篠村 | 塚橋 (城南) | 3-0 | 廣立 | 田石 (徳商) |
| 大有 | 月井 (城南) | 3-1 | 原武 | 田 (つるぎ) |
| 森近 | 本藤 (板野) | 3-1 | 山名目 | 田良 (城南) |
| 勝関 | 江本 (城南) | 3-0 | 佐高 | 藤田 (つるぎ) |

• 準々決勝戦

| | | | | |
|----|---------|-----|----|---------|
| 宇高 | 田 (城南) | 3-0 | 春前 | 木田 (渦潮) |
| 竹森 | 内岡 (徳商) | 3-0 | 石峯 | 幸田 (徳商) |
| 篠村 | 塚橋 (城南) | 3-0 | 大有 | 月井 (城南) |
| 勝関 | 江本 (城南) | 3-1 | 森近 | 本藤 (板野) |

• 決勝リーグ

| | | |
|----|------------|------|
| 1位 | 宇田・高田 (城南) | 2勝1敗 |
| 2位 | 勝江・関本 (城南) | 2勝1敗 |
| 3位 | 篠塚・村橋 (城南) | 1勝2敗 |
| 4位 | 竹内・森岡 (徳商) | 1勝2敗 |

* 1・2位, 3・4位は勝率計算による。

◇女子ダブルス

• 3回戦

| | | | | |
|----|---------|-----|----|---------|
| 豊永 | 祐永 (徳商) | 3-0 | 宇美 | 城世 (城南) |
| 三大 | 橋杉 (徳市) | 3-0 | 長佐 | 袋野 (徳北) |
| 中柴 | 川田 (徳市) | 3-0 | 小岡 | 山久 (徳商) |
| 坂名 | 賀石 (城南) | 3-1 | 明菊 | 石池 (徳市) |
| 高森 | 木下 (城南) | 3-1 | 河村 | 村橋 (徳商) |
| 木大 | 内川 (城東) | 3-0 | 増三 | 田木 (徳商) |
| 宮岡 | 本 (徳商) | 3-0 | 天安 | 羽原 (徳市) |
| 山引 | 田地 (徳商) | 3-0 | 池葉 | 田坂 (徳北) |

• 準々決勝戦

| | | | | |
|----|---------|-----|----|---------|
| 豊永 | 祐永 (徳商) | 3-1 | 三大 | 橋杉 (徳市) |
| 坂名 | 賀石 (城南) | 3-2 | 中柴 | 川田 (徳市) |
| 高森 | 木下 (城南) | 3-2 | 木大 | 内川 (城東) |
| 山引 | 田地 (徳商) | 3-0 | 宮岡 | 本 (徳商) |

• 決勝リーグ

| | | |
|----|--------------|------|
| 1位 | 高木・森下 (城南) | 3勝0敗 |
| 2位 | 豊永祐・豊永夢 (徳商) | 2勝1敗 |
| 3位 | 坂口・名賀石 (城南) | 1勝2敗 |
| 4位 | 山田・引地 (徳商) | 0勝3敗 |

* 男女とも1位・2位は四国・全国大会, 3位~8位は四国大会へ参加。

◇男子シングルス

• 5回戦

| | | |
|----------|-----|----------|
| 竹内 (徳商) | 3-0 | 名目良 (城南) |
| 原田 (つるぎ) | 3-2 | 水田 (城南) |
| 石幸 (徳商) | 3-0 | 中山 (阿波) |
| 高田 (城南) | 3-0 | 福田 (徳北) |
| 関本 (城南) | 3-0 | 近藤 (板野) |
| 前田 (渦潮) | 3-0 | 青矢 (城南) |
| 井上 (徳商) | 3-2 | 大月 (城南) |

| | | |
|---------|-----|----------|
| 村橋 (城南) | 3-2 | 乃一 (海部) |
| 森岡 (徳商) | 3-0 | 四宮 (高専) |
| 宮本 (渦潮) | 3-2 | 吉田 (徳商) |
| 有井 (城南) | 3-2 | 西川 (板野) |
| 宇田 (城南) | 3-0 | 新居 (渦潮) |
| 篠塚 (城南) | 3-0 | 武田 (つるぎ) |
| 西尾 (城南) | 3-0 | 春木 (渦潮) |
| 津村 (脇町) | 3-1 | 富川 (城南) |
| 勝江 (城南) | 3-0 | 小村 (徳商) |

• 6 回戦

| | | |
|-----------|-----|-----------|
| 竹 内 (徳 商) | 3-0 | 原 田 (つるぎ) |
| 高 田 (城 南) | 3-0 | 石 幸 (徳 商) |
| 関 本 (城 南) | 3-2 | 前 田 (渦 潮) |
| 村 橋 (城 南) | 3-0 | 井 上 (徳 商) |
| 森 岡 (徳 商) | 3-0 | 宮 本 (渦 潮) |
| 宇 田 (城 南) | 3-0 | 有 井 (城 南) |
| 篠 塚 (城 南) | 3-0 | 西 尾 (城 南) |
| 勝 江 (城 南) | 3-1 | 津 村 (脇 町) |

• 決勝リーグ

| | | |
|-----|-----------|---------|
| 1 位 | 竹 内 (徳 商) | 6 勝 1 敗 |
| 2 位 | 村 橋 (城 南) | 4 勝 3 敗 |
| 3 位 | 関 本 (城 南) | 4 勝 3 敗 |
| 4 位 | 高 田 (城 南) | 4 勝 3 敗 |
| 5 位 | 勝 江 (城 南) | 3 勝 4 敗 |
| 6 位 | 宇 田 (城 南) | 3 勝 4 敗 |
| 7 位 | 森 岡 (徳 商) | 2 勝 5 敗 |
| 8 位 | 篠 塚 (城 南) | 2 勝 5 敗 |

* 2~4 位, 5・6 位, 7・8 位は勝率計算による。

◇女子シングルス

• 4 回戦

| | | |
|-------------|-----|-------------|
| 豊 永 祐 (徳 商) | 3-0 | 山 田 (富 東) |
| 安 原 (徳 市) | 3-1 | 岡 (徳 商) |
| 山 崎 (鳴 門) | 3-0 | 柴 田 (徳 市) |
| 河 村 (徳 商) | 3-1 | 名 賀 石 (城 南) |
| 豊 永 夢 (徳 商) | 3-0 | 佐 野 (徳 北) |
| 天 羽 (徳 市) | 3-1 | 角 田 (阿 波) |
| 三 木 (徳 商) | 3-1 | 明 石 (徳 市) |
| 高 木 (城 南) | 3-0 | 安 藝 (城 東) |
| 山 田 (徳 商) | 3-1 | 美 世 (城 南) |
| 中 川 (徳 市) | 3-1 | 岡 久 (徳 商) |
| 増 田 (徳 商) | 3-0 | 大 野 (脇 町) |
| 大 川 (城 東) | 3-1 | 長 袋 (徳 北) |
| 三 橋 (徳 市) | 3-0 | 坂 崎 (富 東) |
| 森 下 (城 南) | 3-0 | 村 橋 (徳 商) |
| 引 地 (徳 商) | 3-0 | 武 知 (阿 波) |
| 坂 口 (城 南) | 3-0 | 大 杉 (徳 市) |

• 5 回戦

| | | |
|-------------|-----|-----------|
| 豊 永 祐 (徳 商) | 3-1 | 安 原 (徳 市) |
| 河 村 (徳 商) | 3-1 | 山 崎 (鳴 門) |
| 豊 永 夢 (徳 商) | 3-0 | 天 羽 (徳 市) |
| 高 木 (城 南) | 3-0 | 三 木 (徳 商) |
| 中 川 (徳 市) | 3-0 | 山 田 (徳 商) |
| 増 田 (徳 商) | 3-2 | 大 川 (城 東) |
| 森 下 (城 南) | 3-0 | 三 橋 (徳 市) |
| 坂 口 (城 南) | 3-0 | 引 地 (徳 商) |

• 決勝リーグ

| | | |
|-----|-------------|---------|
| 1 位 | 高 木 (城 南) | 7 勝 0 敗 |
| 2 位 | 豊 永 祐 (徳 商) | 5 勝 2 敗 |
| 3 位 | 豊 永 夢 (徳 商) | 5 勝 2 敗 |
| 4 位 | 坂 口 (城 南) | 4 勝 3 敗 |
| 5 位 | 森 下 (城 南) | 4 勝 3 敗 |
| 6 位 | 増 田 (徳 商) | 1 勝 6 敗 |
| 7 位 | 河 村 (徳 商) | 1 勝 6 敗 |
| 8 位 | 中 川 (徳 市) | 1 勝 6 敗 |

* 2・3 位, 4・5 位, 6~8 位は勝率計算による。

* 男女とも 1 位~4 位は四国・全国大会, 5 位~16 位は四国大会へ参加。

◎四国高校卓球選手権 令 4. 6. 18・19 於 愛媛県松山市・松山市総合コミュニティセンター体育館

◇男子学校対抗

予選リーグ

Aブロック

| | | |
|-----|-----------------|---------|
| 1 位 | 明 徳 義 塾 (高 知) | 3 勝 0 敗 |
| 2 位 | 四 学 香 川 西 (香 川) | 2 勝 1 敗 |
| 3 位 | 三 島 (愛 媛) | 1 勝 2 敗 |
| 4 位 | つ る ぎ (徳 島) | 0 勝 3 敗 |

* つるぎは 0 勝 3 敗で 4 位となり, 決勝トーナメント進出ならず。

Bブロック

| | | |
|-----|---------------|---------|
| 1 位 | 松 山 商 業 (愛 媛) | 3 勝 0 敗 |
| 2 位 | 城 南 (徳 島) | 2 勝 1 敗 |
| 3 位 | 高 松 商 業 (香 川) | 1 勝 2 敗 |
| 4 位 | 高 知 学 芸 (高 知) | 0 勝 3 敗 |

* 城南は 2 勝 1 敗で 2 位となり, 決勝トーナメント進出ならず。

Cブロック

| | | | |
|----|------|------|------|
| 1位 | 松山北 | (愛媛) | 3勝0敗 |
| 2位 | 高知小津 | (高知) | 2勝1敗 |
| 3位 | 高松中央 | (香川) | 1勝2敗 |
| 4位 | 鳴門渦潮 | (徳島) | 0勝3敗 |

*鳴門渦潮は0勝3敗で4位となり、決勝トーナメント進出ならず。

Dブロック

| | | | |
|----|------|------|------|
| 1位 | 尽誠学園 | (香川) | 3勝0敗 |
| 2位 | 松山聖陵 | (愛媛) | 2勝1敗 |
| 3位 | 高知工業 | (高知) | 1勝2敗 |
| 4位 | 徳島商 | (徳島) | 0勝3敗 |

*徳島商は0勝3敗で4位となり、決勝トーナメント進出ならず。

◇女子学校対抗

予選リーグ

Aブロック

| | | | |
|----|-------|------|------|
| 1位 | 高松商業 | (香川) | 3勝0敗 |
| 2位 | 城南 | (徳島) | 2勝1敗 |
| 3位 | 宇和島東 | (愛媛) | 1勝2敗 |
| 4位 | 高知追手前 | (高知) | 0勝3敗 |

*城南は2勝1敗で2位となり、決勝トーナメント進出ならず。

Cブロック

| | | | |
|----|------|------|------|
| 1位 | 尽誠学園 | (香川) | 3勝0敗 |
| 2位 | 徳島商 | (徳島) | 2勝1敗 |
| 3位 | 松山商業 | (高知) | 1勝2敗 |
| 4位 | 宿毛工業 | (愛媛) | 0勝3敗 |

*徳島商は2勝1敗で2位となり、決勝トーナメント進出ならず。

Bブロック

| | | | |
|----|-------|------|------|
| 1位 | 明德義塾 | (高知) | 3勝0敗 |
| 2位 | 四学香川西 | (香川) | 2勝1敗 |
| 3位 | 松山北 | (愛媛) | 1勝2敗 |
| 4位 | 城東 | (徳島) | 0勝3敗 |

*城東は0勝3敗で4位となり、決勝トーナメント進出ならず。

Dブロック

| | | | |
|----|------|------|------|
| 1位 | 済美 | (愛媛) | 3勝0敗 |
| 2位 | 土佐女子 | (高知) | 2勝1敗 |
| 3位 | 高松中央 | (香川) | 1勝2敗 |
| 4位 | 徳島市立 | (徳島) | 0勝3敗 |

*徳島市立は0勝3敗で4位となり、決勝トーナメント進出ならず。

◇男子ダブルス

・2回戦

| | | |
|--------|-----|--------------|
| 有井(城南) | 0-3 | 長秋(香川・四学香川西) |
| 村橋(城南) | 2-3 | 大泉(香川・尽誠学園) |
| 勝江(城南) | 1-3 | 小原(愛媛・松山北) |

◇女子ダブルス

・2回戦

| | | |
|--------|-----|-------------|
| 豊永(徳商) | 1-3 | 中瀬(高知・明德義塾) |
| 高木(城南) | 1-3 | 内山(高知・明德義塾) |
| 坂口(城南) | 0-3 | 橋本(高知・土佐女子) |

◇男子シングルス

・2回戦

| | | |
|---------|-----|-------------|
| 勝江(城南) | 2-3 | 加藤(高知・明德義塾) |
| 篠塚(城南) | 0-3 | 濱田(高知・高知小津) |
| 原田(つるぎ) | 1-3 | 齋藤(愛媛・松山商業) |
| 竹内(徳商) | 0-3 | 都築(高知・明德義塾) |

◇女子シングルス

・2回戦

| | | |
|--------|-----|-------------|
| 高木(城南) | 3-0 | 平川(愛媛・済美) |
| 増田(徳商) | 0-3 | 上田(高知・明德義塾) |
| 坂口(城南) | 2-3 | 吉岡(愛媛・済美) |
| 豊永(徳商) | 0-3 | 水野(高知・明德義塾) |
| 豊永(徳商) | 3-0 | 福岡(愛媛・大洲農業) |
| 森下(城南) | 3-2 | 水島(愛媛・済美) |

・3回戦

| | | |
|--------|-----|--------------|
| 高木(城南) | 1-3 | 中本(高知・明德義塾) |
| 豊永(徳商) | 0-3 | 安藤(香川・四学香川西) |
| 森下(城南) | 0-3 | 白山(高知・明德義塾) |

◎第77回国民体育大会（卓球競技）少年の部県予選

令4.7.9 於 うだつアリーナ

◇男子シングルス

・3回戦

| | | |
|----------|-----|----------|
| 引地(南部中) | 3-0 | 藤本(城南高) |
| 吉田(徳商高) | 3-1 | 高岡(城南高) |
| 田中(城東高) | 3-0 | 原田(つるぎ高) |
| 水田(城南高) | 3-0 | 新開(つるぎ高) |
| 西尾(城南高) | 3-1 | 峯田(徳商高) |
| 梶原(徳北高) | 3-0 | 西川(板野高) |
| 石幸(徳商高) | 3-1 | 八木(城北高) |
| 高田(城南高) | 3-1 | 岡村(鳴門高) |
| 森岡(徳商高) | 3-1 | 松本(徳北高) |
| 武田(つるぎ高) | 3-0 | 小村(徳商高) |
| 富川(城南高) | 3-1 | 仁木(つるぎ高) |
| 宇田(城南高) | 3-0 | 堅田(藍住中) |
| 有井(城南高) | 3-1 | 岡野(鳴門高) |
| 大月(城南高) | 3-2 | 麻(南部中) |
| 名目良(城南高) | 3-1 | 石川(徳商高) |
| 竹内(徳商高) | 3-0 | 武澤(つるぎ高) |

・4回戦

| | | |
|---------|-----|----------|
| 引地(南部中) | 3-0 | 吉田(徳商高) |
| 水田(城南高) | 3-1 | 田中(城東高) |
| 梶原(徳北高) | 3-2 | 西尾(城南高) |
| 石幸(徳商高) | 3-2 | 高田(城南高) |
| 森岡(徳商高) | 3-0 | 武田(つるぎ高) |
| 宇田(城南高) | 3-1 | 富川(城南高) |
| 有井(城南高) | 3-2 | 大月(城南高) |
| 竹内(徳商高) | 3-0 | 名目良(城南高) |

・5回戦（決勝リーグ進出決定戦）

| | | |
|---------|-----|---------|
| 引地(南部中) | 3-0 | 水田(城南高) |
| 石幸(徳商高) | 3-1 | 梶原(徳北高) |
| 宇田(城南高) | 3-2 | 森岡(徳商高) |
| 竹内(徳商高) | 3-0 | 有井(城南高) |

・決勝リーグ戦

| | | |
|----|-----------|------|
| 1位 | 引地亮斗(南部中) | 3勝0敗 |
| 2位 | 竹内聖貴(徳商高) | 2勝1敗 |
| 3位 | 宇田郁海(城南高) | 1勝2敗 |
| 4位 | 石幸琉成(徳商高) | 0勝3敗 |

*引地(南部中)竹内(徳商高)宇田(城南高)が四国ブロック大会に出場。

◇女子シングルス

・2回戦

| | | |
|----------|-----|---------|
| 豊永祐(徳商高) | 3-1 | 林(徳市高) |
| 赤松(城南高) | 3-0 | 角田(阿波高) |
| 松本(藍住東中) | 3-1 | 河村(徳商高) |
| 柴田(徳市高) | 3-0 | 山西(城東高) |
| 大川(城東高) | 3-2 | 美世(城南高) |
| 天羽(徳市高) | 3-1 | 三木(徳商高) |
| 安原(徳市高) | 3-1 | 高橋(徳商高) |
| 森下(城南高) | 3-0 | 板井(鳴門高) |
| 豊永夢(徳商高) | 3-0 | 小野(城東高) |
| 井内(名西高) | 3-0 | 大杉(徳市高) |
| 宇城(城南高) | 3-2 | 引地(徳商高) |
| 丸添(藍住東中) | 3-0 | 松本(徳市高) |
| 山田(南部中) | 3-0 | 宮倉(藍住中) |
| 佐竹(山川中) | 3-2 | 増田(徳商高) |
| 川添(城北高) | 3-1 | 村橋(徳商高) |
| 高木(城南高) | 3-0 | 吉岡(徳商高) |

・3回戦

| | | |
|----------|-----|---------|
| 豊永祐(徳商高) | 3-1 | 赤松(城南高) |
| 松本(藍住東中) | 3-1 | 柴田(徳市高) |
| 大川(城東高) | 3-1 | 天羽(徳市高) |
| 森下(城南高) | 3-1 | 安原(徳市高) |
| 豊永夢(徳商高) | 3-0 | 井内(名西高) |
| 丸添(藍住東中) | 3-0 | 宇城(城南高) |
| 佐竹(山川中) | 3-0 | 山田(南部中) |
| 高木(城南高) | 3-0 | 川添(城北高) |

・4回戦（決勝リーグ進出決定戦）

| | | |
|----------|-----|----------|
| 松本(藍住東中) | 3-2 | 豊永祐(徳商高) |
| 森下(城南高) | 3-1 | 大川(城東高) |
| 豊永夢(徳商高) | 3-2 | 丸添(藍住東中) |
| 高木(城南高) | 3-0 | 佐竹(山川中) |

・決勝リーグ戦

| | | |
|----|------------|------|
| 1位 | 高木陽菜(城南高) | 3勝0敗 |
| 2位 | 豊永夢乃(徳商高) | 2勝1敗 |
| 3位 | 森下奏(城南高) | 1勝2敗 |
| 4位 | 松本遙華(藍住東中) | 0勝3敗 |

*高木(城南高)豊永夢(徳商高)森下(城南高)が国体に出場。

◎全国高校総体（第90回全国高校卓球選手権大会） 令4.7.29～8.8

於 愛媛県宇和島市・宇和島市総合体育館

◇男子学校対抗

- 1回戦
城南 0-3 専大北上（岩手）
- 2回戦
城南 1-3 開志国際（新潟）

◇女子学校対抗

- 1回戦
城南 0-3 敬徳（佐賀）

◇男子ダブルス

- 1回戦
勝江本（城南）キケン山林（東京・安田学園）
宇高田（城南）0-3 萩原島（新潟・新潟産大附）
- 2回戦
勝江本（城南）0-3 杉浦藤（島根・出雲北陵）

◇女子ダブルス

- 1回戦
豊永祐夢（徳商）1-3 野宮口國（宮崎・日南学園）
高森木下（城南）キケン長部田（埼玉・正智深谷）
- 2回戦
高森木下（城南）1-3 丸清水（石川・遊学館）

◇男子シングルス

- 1回戦
竹内（徳商）1-3 吉田（埼玉・埼玉栄）
高田（城南）3-1 福島（岡山・関西）
関本（城南）2-3 米村（鳥取・八頭）
村橋（城南）0-3 相沢（福岡・希望ヶ岡）
- 2回戦
高田（城南）1-3 石山（大阪・上宮）

◇女子シングルス

- 1回戦
豊永祐夢（徳商）0-3 高橋（兵庫・姫路商業）
坂口（城南）3-2 井上（群馬・前橋東）
高木（城南）0-3 高橋（岩手・専大北上）
豊永夢（徳商）3-2 石岡（青森・五所商業）
- 2回戦
坂口（城南）3-2 赤江（大阪・リベルテ）
豊永夢（徳商）0-3 宮内（神奈川・横浜隼人）

◎第77回国民体育大会四国ブロック大会 令4.8.27・28 於 愛媛県西条市・西条市総合体育館

◇少年男子

（選手）引地（南部中） 竹内（徳商高） 宇田（城南高）

- リーグ戦
徳島 2-3 愛媛
徳島 2-3 香川
徳島 0-3 高知
*徳島は0勝3敗で4位となり、国体に出場ならず。

◎第77回国民体育大会 令4.10.1～5 於 栃木県鹿沼市・TKCいちごアリーナ（鹿沼総合体育館）

◇少年女子

（選手）高木（城南高） 豊永夢（徳商高） 森下（城南高）

- 1回戦
徳島 1-3 福島

◎第50回全国高校選抜大会(学校対抗の部) 県予選

令 4. 11. 12 於 阿南市スポーツ総合センター

◇男子(ベスト4よりリーグ戦)

• 1回戦

| | | |
|------|-----|-----|
| 吉野川 | 3-2 | 阿南光 |
| 徳島市立 | 3-1 | 富岡東 |
| 城東 | 3-0 | 富岡西 |

• 2回戦

| | | |
|------|-----|------|
| 城南 | 3-0 | 吉野川 |
| 徳島科技 | 3-1 | 阿波 |
| 阿南高専 | 3-2 | 板野 |
| 徳島北 | 3-1 | つるぎ |
| 鳴門渦潮 | 3-0 | 徳島市立 |
| 城北 | 3-2 | 海部 |
| 鳴門 | 3-2 | 脇町 |
| 徳島商 | 3-0 | 城東 |

• 準々決勝戦

| | | |
|-----|-----|------|
| 城南 | 3-0 | 徳島科技 |
| 徳島北 | 3-1 | 阿南高専 |
| 城北 | 3-2 | 鳴門渦潮 |
| 徳島商 | 3-0 | 鳴門 |

• 決勝リーグ戦

| | | |
|----|-----|------|
| 1位 | 城南 | 3勝0敗 |
| 2位 | 徳島商 | 2勝1敗 |
| 3位 | 城北 | 1勝2敗 |
| 4位 | 徳島北 | 0勝3敗 |

*上位2校が全国選抜大会四国地区選考会に出場する。

◇女子(ベスト4よりリーグ戦)

• 1回戦

| | | |
|----|-----|-----|
| 鳴門 | 3-2 | 富岡東 |
| 脇町 | 3-0 | 吉野川 |

• 準々決勝戦

| | | |
|------|-----|-----|
| 城南 | 3-0 | 鳴門 |
| 城東 | 3-0 | 海部 |
| 徳島市立 | 3-0 | 富岡西 |
| 徳島商 | 3-0 | 脇町 |

• 決勝リーグ戦

| | | |
|----|------|------|
| 1位 | 徳島商 | 3勝0敗 |
| 2位 | 城南 | 2勝1敗 |
| 3位 | 徳島市立 | 1勝2敗 |
| 4位 | 城東 | 0勝3敗 |

*上位2校が全国選抜大会四国地区選考会に出場する。

◎第50回全国高校選抜大会(個人戦の部) 県予選 令4. 11. 26 於 とくぎんトモニアリーナ(徳島市立体育館) I

◇男子シングルス

• 4回戦

| | | |
|---------|-----|---------|
| 前田(渦潮) | 3-1 | 藤田(富東) |
| 高橋(脇町) | 3-0 | 大松(城東) |
| 四宮(高専) | 3-2 | 佐野(城北) |
| 磯田(脇町) | 3-0 | 上田(城東) |
| 田中(城東) | 3-0 | 西田(板野) |
| 仁木(つるぎ) | 3-2 | 大塚(脇町) |
| 麻(高専) | 3-1 | 門脇(海部) |
| 梶原(徳北) | 3-0 | 住田(松西) |
| 西川(板野) | 3-0 | 天雲(鳴門) |
| 八木(城北) | 3-0 | 島村(阿光) |
| 西川(脇町) | 3-0 | 岡村(鳴門) |
| 北岡(つるぎ) | 3-1 | 谷口(海部) |
| 松本(徳北) | 3-2 | 黒川(つるぎ) |
| 小山(高専) | 3-0 | 豊澤(阿波) |
| 正木(つるぎ) | 3-0 | 武井(穴吹) |
| 橋本(城北) | 3-0 | 新開(脇町) |

• 5回戦

| | | |
|---------|-----|---------|
| 前田(渦潮) | 3-0 | 高橋(脇町) |
| 四宮(高専) | 3-1 | 磯田(脇町) |
| 田中(城東) | 3-1 | 仁木(つるぎ) |
| 梶原(徳北) | 3-1 | 麻(高専) |
| 西川(板野) | 3-0 | 八木(城北) |
| 北岡(つるぎ) | 3-0 | 西川(脇町) |
| 松本(徳北) | 3-2 | 小山(高専) |
| 橋本(城北) | 3-0 | 正木(つるぎ) |

• 準々決勝戦

| | | |
|--------|-----|---------|
| 四宮(高専) | 3-1 | 前田(渦潮) |
| 梶原(徳北) | 3-1 | 田中(城東) |
| 西川(板野) | 3-2 | 北岡(つるぎ) |
| 橋本(城北) | 3-1 | 松本(徳北) |

• 準決勝戦

| | | |
|--------|-----|--------|
| 梶原(徳北) | 3-0 | 四宮(高専) |
| 西川(板野) | 3-1 | 橋本(城北) |

• 決勝戦

| | | |
|--------|-----|--------|
| 梶原(徳北) | 3-0 | 西川(板野) |
|--------|-----|--------|

◇女子シングルス

• 2回戦

| | | |
|-------------|-----|--------|
| 張(城東) | キケン | 柴田(徳市) |
| 松吉(海部) | 3-0 | 鈴江(城北) |
| 林(徳市) | 3-1 | 椋本(渦潮) |
| 櫻間(脇町) | 3-0 | 今津(松西) |
| 大野(脇町) | 3-0 | 坂東(海部) |
| 大杉(徳市) | 3-0 | 田中(富東) |
| 山西(城東) | 3-0 | 松本(徳市) |
| 川添(城北) | 3-0 | 有馬(鳴門) |
| 天羽(徳市) | 3-0 | 朝川(富東) |
| 小野(城東) | 3-0 | 大塚(鳴門) |
| ラフォンテーヌ(海部) | 3-0 | 伊庭(脇町) |
| 角田(阿波) | 3-0 | 三橋(城北) |
| 井内(名西) | 3-2 | 田上(阿光) |
| 岩見(城東) | 3-1 | 藤田(徳北) |
| 津村(脇町) | 3-2 | 木村(城東) |
| 安藝(城内) | キケン | 安原(徳市) |

• 3回戦

| | | |
|--------|-----|-------------|
| 張(城東) | 3-0 | 松吉(海部) |
| 櫻間(脇町) | 3-0 | 林(徳市) |
| 大杉(徳市) | 3-2 | 大野(脇町) |
| 川添(城北) | 3-0 | 山西(城東) |
| 天羽(徳市) | 3-0 | 小野(城東) |
| 角田(阿波) | 3-1 | ラフォンテーヌ(海部) |
| 井内(名西) | 3-0 | 岩見(城東) |
| 津村(脇町) | 3-0 | 安藝(城内) |

• 準々決勝戦

| | | |
|--------|-----|--------|
| 張(城東) | 3-2 | 櫻間(脇町) |
| 大杉(徳市) | 3-0 | 川添(城北) |
| 角田(阿波) | 3-2 | 天羽(徳市) |
| 井内(名西) | 3-2 | 津村(脇町) |

• 準決勝戦

| | | |
|--------|-----|--------|
| 大杉(徳市) | 3-2 | 張(城東) |
| 角田(阿波) | 3-2 | 井内(名西) |

• 決勝戦

| | | |
|--------|-----|--------|
| 角田(阿波) | 3-0 | 大杉(徳市) |
|--------|-----|--------|

*男女とも優勝者が第50回全国高等学校選抜卓球大会(令和5年3月25日~28日, 愛知県豊田市・スカイホール豊田)に出場する。

バスケットボール

専門委員長 泉 直哉



日頃より、本専門部の諸事業に対して、ご支援、ご協力賜り深く感謝申し上げます。

今年度は、1月に開催した県高校新人大会は大会開催期間中に中止となり、四国高校新人大会も中止となりました。

大会の中止は、選手の健康と安全を最優先に判断した結果であるとはいえ、練習の成果を発揮する機会を奪う形となり、身を切る思いでした。その他の各大会は入場制限を行うなど、感染症対策を徹底しながらの開催となりました。開催に際してご尽力頂いた方々に多大なる感謝を申し上げます。

さて、本年度の県大会を振り返ってみると、男子はインターハイ予選、全国高校バスケットボール選手権大会

予選共に城東高校、女子は富岡東高校が優勝して全国大会への挑戦権を得ました。インターハイでは、男女共に1回戦で惜敗という結果になりました。

最近の全国のチームをみると、外国人留学生の加入等で非常にレベルが高くなっています。また、社会的に学校運動部活動の在り方が見直されるなか、バスケットボールU18カテゴリーにおいてはクラブチーム登録が認められ、リーグ戦制度が導入されました。

高校生は、部活動以外での競技活動が可能になり、競技への関わり方や競技環境が大きく変わりつつあります。

本専門部としては、現状を十分に把握するとともに社会の流れに対応して、小中高の連携と学校体育と社会体育の連携を深めながら、組織的かつ計画的に競技力の向上に尽力したいと考えています。

最後になりましたが、毎日熱心に部活動をしてくださいる指導者の方々に感謝するとともに、今後も選手の育成にご助力をお願いします。

◎第74回全国高等学校バスケットボール選手権大会

令 3.12.23・24 会場 東京体育館 Bコート

<男子>

城 東 75 $\begin{pmatrix} 9 & - & 31 \\ 25 & - & 24 \\ 15 & - & 27 \\ 26 & - & 28 \end{pmatrix}$ 110 別府溝部学園 (大 分)

<女子>

富 岡 東 87 $\begin{pmatrix} 18 & - & 26 \\ 21 & - & 26 \\ 26 & - & 18 \\ 22 & - & 20 \end{pmatrix}$ 90 慶 (山口②) 進

◎第62回県高校総合体育大会

令 4.5.28・6.3～6

於 アミノバリューホール・松茂町総合体育館・サンフラワードーム

<男子>

(1回戦)

| | | | | | |
|------------|--|------------|-------------|---|----------|
| 城 西 102 | $\begin{pmatrix} 24 & - & 15 \\ 24 & - & 11 \\ 31 & - & 14 \\ 23 & - & 17 \end{pmatrix}$ | 57 徳 島 商 | 徳 島 市 立 105 | $\begin{pmatrix} 26 & - & 8 \\ 40 & - & 6 \\ 22 & - & 12 \\ 17 & - & 8 \end{pmatrix}$ | 34 阿 波 |
| 池 田 50 | $\begin{pmatrix} 17 & - & 5 \\ 16 & - & 13 \\ 9 & - & 14 \\ 8 & - & 14 \end{pmatrix}$ | 46 板 野 | つ る ぎ 84 | $\begin{pmatrix} 21 & - & 21 \\ 23 & - & 14 \\ 26 & - & 7 \\ 14 & - & 14 \end{pmatrix}$ | 56 鳴 門 |
| 徳 島 北 63 | $\begin{pmatrix} 16 & - & 20 \\ 19 & - & 4 \\ 17 & - & 13 \\ 11 & - & 22 \end{pmatrix}$ | 59 阿 南 光 | 徳 島 文 理 107 | $\begin{pmatrix} 27 & - & 7 \\ 24 & - & 9 \\ 28 & - & 14 \\ 28 & - & 9 \end{pmatrix}$ | 39 吉 野 川 |
| 小 松 島 67 | $\begin{pmatrix} 18 & - & 16 \\ 16 & - & 10 \\ 17 & - & 16 \\ 16 & - & 13 \end{pmatrix}$ | 55 阿 南 高 専 | 富 岡 東 85 | $\begin{pmatrix} 17 & - & 9 \\ 25 & - & 7 \\ 17 & - & 7 \\ 26 & - & 22 \end{pmatrix}$ | 45 脇 町 |
| 小 松 島 西 89 | $\begin{pmatrix} 15 & - & 6 \\ 18 & - & 16 \\ 28 & - & 15 \\ 28 & - & 21 \end{pmatrix}$ | 58 阿 波 西 | 生 光 学 園 65 | $\begin{pmatrix} 19 & - & 11 \\ 16 & - & 7 \\ 17 & - & 12 \\ 13 & - & 14 \end{pmatrix}$ | 44 富 岡 西 |
| 城 ノ 内 94 | $\begin{pmatrix} 27 & - & 20 \\ 22 & - & 19 \\ 26 & - & 12 \\ 19 & - & 20 \end{pmatrix}$ | 71 城 北 | 鳴 門 渦 潮 134 | $\begin{pmatrix} 39 & - & 2 \\ 36 & - & 6 \\ 38 & - & 6 \\ 21 & - & 8 \end{pmatrix}$ | 22 川 島 |

(2回戦)

| | | | | | | | |
|----------|--|----|------|---------|--|----|------|
| 小松島 74 | $\begin{pmatrix} 18 & - & 11 \\ 21 & - & 6 \\ 22 & - & 12 \\ 13 & - & 14 \end{pmatrix}$ | 43 | 池田 | 徳島市立 76 | $\begin{pmatrix} 17 & & 7 \\ 22 & & 6 \\ 19 & & 15 \\ 18 & & 16 \end{pmatrix}$ | 44 | 徳島文理 |
| 城東 135 | $\begin{pmatrix} 35 & - & 14 \\ 37 & - & 16 \\ 33 & - & 16 \\ 30 & - & 12 \end{pmatrix}$ | 58 | 小松島西 | 城南 97 | $\begin{pmatrix} 25 & - & 12 \\ 24 & - & 14 \\ 18 & - & 21 \\ 30 & - & 29 \end{pmatrix}$ | 76 | 城ノ内 |
| 鳴門渦潮 103 | $\begin{pmatrix} 29 & - & 8 \\ 24 & - & 15 \\ 24 & - & 7 \\ 26 & - & 20 \end{pmatrix}$ | 50 | 城西 | 徳島科技 85 | $\begin{pmatrix} 34 & - & 19 \\ 20 & - & 8 \\ 15 & - & 10 \\ 16 & - & 12 \end{pmatrix}$ | 49 | 徳島北 |
| 生光学園 55 | $\begin{pmatrix} 13 & - & 8 \\ 15 & - & 10 \\ 21 & - & 14 \\ 6 & - & 22 \end{pmatrix}$ | 54 | つるぎ | 海部 103 | $\begin{pmatrix} 25 & - & 6 \\ 27 & - & 11 \\ 22 & - & 5 \\ 29 & - & 9 \end{pmatrix}$ | 31 | 富岡東 |

(準々決勝)

| | | | | | | | |
|---------|--|----|------|---------|--|----|-----|
| 海部 56 | $\begin{pmatrix} 14 & - & 8 \\ 13 & - & 15 \\ 8 & - & 9 \\ 21 & - & 15 \end{pmatrix}$ | 47 | 生光学園 | 城東 132 | $\begin{pmatrix} 36 & & 10 \\ 37 & & 12 \\ 34 & & 8 \\ 25 & & 23 \end{pmatrix}$ | 53 | 小松島 |
| 鳴門渦潮 96 | $\begin{pmatrix} 14 & - & 15 \\ 24 & - & 10 \\ 42 & - & 20 \\ 16 & - & 30 \end{pmatrix}$ | 75 | 徳島科技 | 徳島市立 74 | $\begin{pmatrix} 22 & - & 15 \\ 18 & - & 19 \\ 20 & - & 21 \\ 14 & - & 17 \end{pmatrix}$ | 72 | 城南 |

(準決勝)

| | | | | | | | |
|-------|--|----|------|---------|--|----|----|
| 城東 68 | $\begin{pmatrix} 17 & - & 15 \\ 12 & - & 14 \\ 15 & - & 12 \\ 24 & - & 17 \end{pmatrix}$ | 58 | 徳島市立 | 鳴門渦潮 67 | $\begin{pmatrix} 11 & - & 20 \\ 23 & - & 17 \\ 19 & - & 10 \\ 14 & - & 18 \end{pmatrix}$ | 65 | 海部 |
|-------|--|----|------|---------|--|----|----|

(3位決定戦)

| | | | |
|-------|--|----|------|
| 海部 90 | $\begin{pmatrix} 16 & - & 18 \\ 28 & - & 18 \\ 23 & - & 14 \\ 23 & - & 20 \end{pmatrix}$ | 70 | 徳島市立 |
|-------|--|----|------|

(決勝)

| | | | |
|-------|--|----|------|
| 城東 69 | $\begin{pmatrix} 16 & - & 11 \\ 17 & - & 11 \\ 17 & - & 11 \\ 19 & - & 20 \end{pmatrix}$ | 53 | 鳴門渦潮 |
|-------|--|----|------|

高体連

| | | |
|------|-------|----|
| 優秀選手 | 佐々木 夏 | 城東 |
|------|-------|----|

徳島県バスケットボール協会

| | | |
|-------|-------|----|
| 最優秀選手 | 米崎 陽海 | 城東 |
| 敢闘賞 | 岩井 楓太 | 渦潮 |



一騎当千
城東高校 2年 井岡 鮎美

<女子>

(1回戦)

| | | | | | | | |
|---------|--|----|-------|-----|--|-----|-----|
| 城ノ内 89 | $\begin{pmatrix} 26 & - & 9 \\ 20 & - & 13 \\ 24 & - & 11 \\ 19 & - & 20 \end{pmatrix}$ | 53 | 阿波西鳴門 | 153 | $\begin{pmatrix} 44 & - & 5 \\ 35 & - & 5 \\ 43 & - & 2 \\ 31 & - & 4 \end{pmatrix}$ | 110 | 小松島 |
| 徳島北 20 | $\begin{pmatrix} 20 & - & 0 \\ - & - & - \\ - & - & - \\ - & - & - \end{pmatrix}$ | 0 | 板野阿波 | 68 | $\begin{pmatrix} 15 & - & 16 \\ 25 & - & 13 \\ 16 & - & 15 \\ 12 & - & 16 \end{pmatrix}$ | 60 | 川島 |
| 阿南高専 69 | $\begin{pmatrix} 19 & - & 16 \\ 25 & - & 17 \\ 14 & - & 11 \\ 11 & - & 10 \end{pmatrix}$ | 54 | 吉野川 | | | | |

(2回戦)

| | | | | | | | |
|---------|---|----|--------|-----|--|----|------|
| 富岡西 110 | $\begin{pmatrix} 27 & - & 16 \\ 21 & - & 15 \\ 43 & - & 7 \\ 19 & - & 15 \end{pmatrix}$ | 53 | 徳島北城南 | 165 | $\begin{pmatrix} 44 & - & 10 \\ 33 & - & 2 \\ 48 & - & 5 \\ 40 & - & 8 \end{pmatrix}$ | 25 | 阿南高専 |
| 徳島商 81 | $\begin{pmatrix} 22 & - & 8 \\ 16 & - & 8 \\ 15 & - & 13 \\ 28 & - & 21 \end{pmatrix}$ | 50 | 城東富岡東 | 180 | $\begin{pmatrix} 57 & - & 5 \\ 41 & - & 8 \\ 47 & - & 7 \\ 35 & - & 10 \end{pmatrix}$ | 30 | 城ノ内 |
| 城北 92 | $\begin{pmatrix} 21 & - & 14 \\ 23 & - & 11 \\ 20 & - & 6 \\ 28 & - & 17 \end{pmatrix}$ | 48 | 鳴門徳島市立 | 101 | $\begin{pmatrix} 23 & - & 11 \\ 30 & - & 6 \\ 20 & - & 8 \\ 28 & - & 11 \end{pmatrix}$ | 36 | 鳴門渦潮 |
| 池田 62 | $\begin{pmatrix} 8 & - & 13 \\ 15 & - & 10 \\ 24 & - & 7 \\ 15 & - & 18 \end{pmatrix}$ | 48 | 城西海部 | 86 | $\begin{pmatrix} 26 & - & 5 \\ 21 & - & 7 \\ 20 & - & 11 \\ 19 & - & 8 \end{pmatrix}$ | 31 | 阿波 |

(準々決勝)

| | | | | | | | |
|---------|--|----|-------|-----|---|----|------|
| 城南 76 | $\begin{pmatrix} 15 & - & 12 \\ 21 & - & 11 \\ 23 & - & 16 \\ 17 & - & 20 \end{pmatrix}$ | 59 | 富岡西城北 | 115 | $\begin{pmatrix} 23 & - & 10 \\ 25 & - & 8 \\ 47 & - & 13 \\ 20 & - & 11 \end{pmatrix}$ | 42 | 徳島市立 |
| 富岡東 141 | $\begin{pmatrix} 40 & - & 10 \\ 24 & - & 14 \\ 40 & - & 9 \\ 37 & - & 17 \end{pmatrix}$ | 50 | 徳島商海部 | 68 | $\begin{pmatrix} 13 & - & 2 \\ 16 & - & 9 \\ 16 & - & 15 \\ 23 & - & 16 \end{pmatrix}$ | 42 | 池田 |

(準決勝)

| | | | | | | | |
|--------|--|----|------|----|--|----|----|
| 富岡東 91 | $\begin{pmatrix} 23 & - & 7 \\ 25 & - & 6 \\ 19 & - & 13 \\ 24 & - & 10 \end{pmatrix}$ | 36 | 城南城北 | 80 | $\begin{pmatrix} 21 & - & 10 \\ 20 & - & 14 \\ 22 & - & 18 \\ 17 & - & 18 \end{pmatrix}$ | 60 | 海部 |
|--------|--|----|------|----|--|----|----|

(3位決定戦)

| | | | |
|-------|--|----|----|
| 城南 76 | $\begin{pmatrix} 19 & - & 12 \\ 14 & - & 5 \\ 27 & - & 9 \\ 16 & - & 17 \end{pmatrix}$ | 43 | 海部 |
|-------|--|----|----|

(決勝)

| | | | |
|---------|--|----|----|
| 富岡東 118 | $\begin{pmatrix} 32 & - & 15 \\ 32 & - & 13 \\ 31 & - & 26 \\ 23 & - & 29 \end{pmatrix}$ | 83 | 城北 |
|---------|--|----|----|

高体連

| | | |
|------|-------|-----|
| 優秀選手 | 小原みなみ | 富岡東 |
|------|-------|-----|

徳島県バスケットボール協会

| | | |
|-------|------|-----|
| 最優秀選手 | 井上未結 | 富岡東 |
| 敢闘賞 | 田村莉央 | 城北 |

◎令和4年度全国大会徳島県予選会 令4.10.22～23・29～30・11.3

於 藍住町民体育館・鳴門渦潮高校・徳島市立高校・サンフラワードーム

<男子>

(1回戦)

| | | | | | |
|---------|--|--------|---------|--|--------|
| 富岡西 76 | $\begin{pmatrix} 12 & - & 14 \\ 24 & - & 8 \\ 15 & - & 20 \\ 25 & - & 25 \end{pmatrix}$ | 67 城ノ内 | 徳島科技 90 | $\begin{pmatrix} 21 & - & 15 \\ 24 & - & 10 \\ 28 & - & 17 \\ 17 & - & 29 \end{pmatrix}$ | 71 徳島北 |
| 徳島文理 69 | $\begin{pmatrix} 19 & - & 15 \\ 16 & - & 13 \\ 17 & - & 12 \\ 17 & - & 27 \end{pmatrix}$ | 67 小松島 | 阿波 80 | $\begin{pmatrix} 21 & - & 12 \\ 17 & - & 12 \\ 24 & - & 20 \\ 18 & - & 12 \end{pmatrix}$ | 56 板野 |
| 小松島西 96 | $\begin{pmatrix} 25 & - & 9 \\ 26 & - & 10 \\ 19 & - & 6 \\ 26 & - & 19 \end{pmatrix}$ | 44 川島 | 城西 94 | $\begin{pmatrix} 25 & - & 2 \\ 18 & - & 11 \\ 22 & - & 4 \\ 29 & - & 4 \end{pmatrix}$ | 21 阿波西 |
| 阿南高専 46 | $\begin{pmatrix} 19 & - & 10 \\ 2 & - & 17 \\ 13 & - & 7 \\ 12 & - & 10 \end{pmatrix}$ | 44 池田 | 阿南光 89 | $\begin{pmatrix} 20 & - & 9 \\ 20 & - & 30 \\ 33 & - & 7 \\ 16 & - & 18 \end{pmatrix}$ | 64 鳴門 |
| つるぎ 81 | $\begin{pmatrix} 18 & - & 9 \\ 18 & - & 15 \\ 22 & - & 14 \\ 23 & - & 19 \end{pmatrix}$ | 57 富岡東 | 城北 81 | $\begin{pmatrix} 14 & - & 18 \\ 18 & - & 15 \\ 23 & - & 25 \\ 26 & - & 18 \end{pmatrix}$ | 76 徳島商 |

(2回戦)

| | | | | | |
|----------|---|---------|----------|--|---------|
| 城東 151 | $\begin{pmatrix} 36 & - & 5 \\ 44 & - & 11 \\ 32 & - & 10 \\ 39 & - & 15 \end{pmatrix}$ | 41 阿波 | つるぎ 63 | $\begin{pmatrix} 15 & - & 11 \\ 15 & - & 15 \\ 13 & - & 21 \\ 20 & - & 15 \end{pmatrix}$ | 62 徳島市立 |
| 富岡西 97 | $\begin{pmatrix} 19 & - & 8 \\ 32 & - & 10 \\ 21 & - & 18 \\ 25 & - & 10 \end{pmatrix}$ | 46 徳島文理 | 生光学園 139 | $\begin{pmatrix} 29 & - & 11 \\ 40 & - & 7 \\ 24 & - & 13 \\ 46 & - & 10 \end{pmatrix}$ | 41 阿南光 |
| 徳島科技 150 | $\begin{pmatrix} 43 & - & 5 \\ 33 & - & 11 \\ 48 & - & 9 \\ 26 & - & 14 \end{pmatrix}$ | 39 城北 | 海部 122 | $\begin{pmatrix} 40 & - & 9 \\ 29 & - & 14 \\ 33 & - & 7 \\ 20 & - & 18 \end{pmatrix}$ | 48 小松島西 |
| 鳴門渦潮 87 | $\begin{pmatrix} 33 & - & 14 \\ 22 & - & 12 \\ 24 & - & 21 \\ 8 & - & 13 \end{pmatrix}$ | 60 阿南高専 | 城南 116 | $\begin{pmatrix} 27 & - & 5 \\ 29 & - & 9 \\ 25 & - & 21 \\ 35 & - & 15 \end{pmatrix}$ | 50 城西 |

(準々決勝)

| | | | | | |
|---------|--|--------|---------|--|---------|
| 城東 101 | $\begin{pmatrix} 17 & - & 7 \\ 26 & - & 17 \\ 41 & - & 8 \\ 17 & - & 29 \end{pmatrix}$ | 61 富岡西 | 海部 77 | $\begin{pmatrix} 15 & - & 11 \\ 18 & - & 17 \\ 22 & - & 18 \\ 22 & - & 16 \end{pmatrix}$ | 62 城南 |
| 生光学園 76 | $\begin{pmatrix} 17 & - & 7 \\ 17 & - & 8 \\ 18 & - & 15 \\ 24 & - & 17 \end{pmatrix}$ | 47 つるぎ | 徳島科技 84 | $\begin{pmatrix} 18 & - & 18 \\ 34 & - & 13 \\ 14 & - & 27 \\ 18 & - & 16 \end{pmatrix}$ | 74 鳴門渦潮 |

(準決勝)

| | | | | | |
|-------|---|---------|---------|---|-------|
| 城東 77 | $\begin{pmatrix} 15 & - & 19 \\ 16 & - & 3 \\ 20 & - & 14 \\ 26 & - & 12 \end{pmatrix}$ | 48 生光学園 | 徳島科技 78 | $\begin{pmatrix} 19 & - & 9 \\ 25 & - & 21 \\ 21 & - & 19 \\ 13 & - & 15 \end{pmatrix}$ | 64 海部 |
|-------|---|---------|---------|---|-------|

(決勝)

| | | |
|-------|--|---------|
| 城東 81 | $\begin{pmatrix} 16 & - & 16 \\ 18 & - & 14 \\ 20 & - & 14 \\ 27 & - & 15 \end{pmatrix}$ | 59 徳島科技 |
|-------|--|---------|

| | | |
|-------|-------|-----|
| 最優秀選手 | 佐々木 夏 | 城 東 |
| 敢闘賞 | 野田 海心 | 科 技 |

<女子>

(1回戦)

| | | | | |
|----------|---|-----------------|---|--------|
| 城 西 97 | $\begin{pmatrix} 17 & - & 19 \\ 23 & - & 17 \\ 26 & - & 19 \\ 31 & - & 9 \end{pmatrix}$ | 64 吉 野 川 鳴 門 87 | $\begin{pmatrix} 26 & - & 6 \\ 19 & - & 10 \\ 25 & - & 12 \\ 17 & - & 13 \end{pmatrix}$ | 41 阿 波 |
| 徳 島 北 81 | $\begin{pmatrix} 14 & - & 13 \\ 20 & - & 6 \\ 20 & - & 8 \\ 27 & - & 10 \end{pmatrix}$ | 37 城 東 | | |

(2回戦)

| | | | | |
|-----------|---|---------------------|--|--------|
| 富 岡 東 174 | $\begin{pmatrix} 35 & - & 11 \\ 33 & - & 6 \\ 68 & - & 0 \\ 38 & - & 17 \end{pmatrix}$ | 34 徳 島 北 城 南 72 | $\begin{pmatrix} 13 & - & 5 \\ 21 & - & 14 \\ 15 & - & 3 \\ 23 & - & 17 \end{pmatrix}$ | 39 鳴 門 |
| 徳 島 商 110 | $\begin{pmatrix} 32 & - & 4 \\ 20 & - & 8 \\ 23 & - & 6 \\ 35 & - & 8 \end{pmatrix}$ | 26 阿 南 高 専 海 部 99 | $\begin{pmatrix} 21 & - & 7 \\ 24 & - & 10 \\ 23 & - & 6 \\ 31 & - & 6 \end{pmatrix}$ | 29 板 野 |
| 富 岡 西 134 | $\begin{pmatrix} 22 & - & 0 \\ 27 & - & 5 \\ 33 & - & 4 \\ 52 & - & 2 \end{pmatrix}$ | 11 小 松 島 徳 島 市 立 94 | $\begin{pmatrix} 15 & - & 12 \\ 22 & - & 8 \\ 22 & - & 12 \\ 35 & - & 6 \end{pmatrix}$ | 38 川 島 |
| 池 田 100 | $\begin{pmatrix} 27 & - & 10 \\ 22 & - & 13 \\ 25 & - & 17 \\ 26 & - & 8 \end{pmatrix}$ | 48 鳴 門 渦 潮 城 北 178 | $\begin{pmatrix} 49 & - & 4 \\ 43 & - & 5 \\ 49 & - & 12 \\ 37 & - & 6 \end{pmatrix}$ | 27 城 西 |

(準々決勝)

| | | | | |
|-----------|--|------------------|---|------------|
| 富 岡 東 155 | $\begin{pmatrix} 43 & - & 6 \\ 40 & - & 12 \\ 41 & - & 9 \\ 31 & - & 15 \end{pmatrix}$ | 42 徳 島 商 城 南 83 | $\begin{pmatrix} 29 & - & 10 \\ 15 & - & 9 \\ 22 & - & 5 \\ 17 & - & 16 \end{pmatrix}$ | 40 池 田 |
| 海 部 88 | $\begin{pmatrix} 24 & - & 9 \\ 23 & - & 9 \\ 22 & - & 9 \\ 19 & - & 13 \end{pmatrix}$ | 40 富 岡 西 城 北 126 | $\begin{pmatrix} 31 & - & 11 \\ 21 & - & 12 \\ 37 & - & 9 \\ 37 & - & 11 \end{pmatrix}$ | 43 徳 島 市 立 |

(準決勝)

| | | | | |
|-----------|--|---------------|--|--------|
| 富 岡 東 112 | $\begin{pmatrix} 29 & - & 19 \\ 38 & - & 7 \\ 26 & - & 7 \\ 19 & - & 20 \end{pmatrix}$ | 53 海 部 城 北 89 | $\begin{pmatrix} 23 & - & 17 \\ 15 & - & 14 \\ 35 & - & 12 \\ 16 & - & 20 \end{pmatrix}$ | 63 城 南 |
|-----------|--|---------------|--|--------|

(決勝)

| | | | | |
|----------|--|--------|--|--|
| 富 岡 東 85 | $\begin{pmatrix} 15 & - & 27 \\ 20 & - & 17 \\ 16 & - & 24 \\ 34 & - & 14 \end{pmatrix}$ | 82 城 北 | | |
|----------|--|--------|--|--|

| | | |
|-------|-------|-----|
| 最優秀選手 | 井上 未結 | 富岡東 |
| 敢闘賞 | 三宅 優 | 城北 |

男子 結果

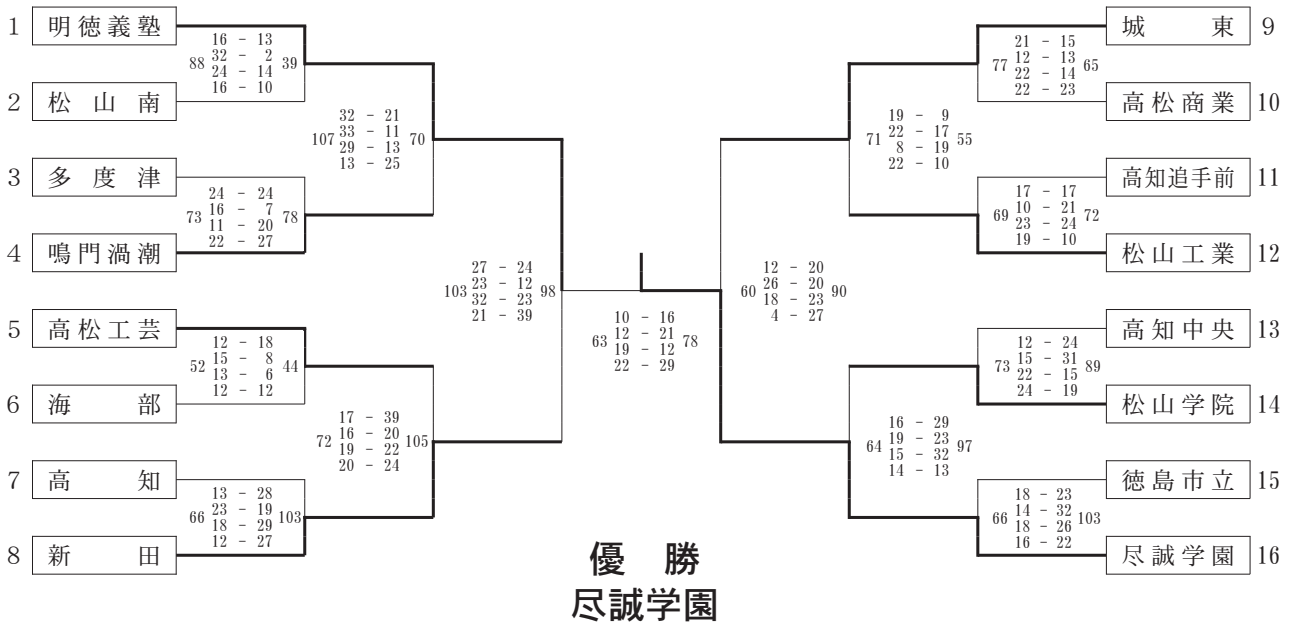

女子 結果

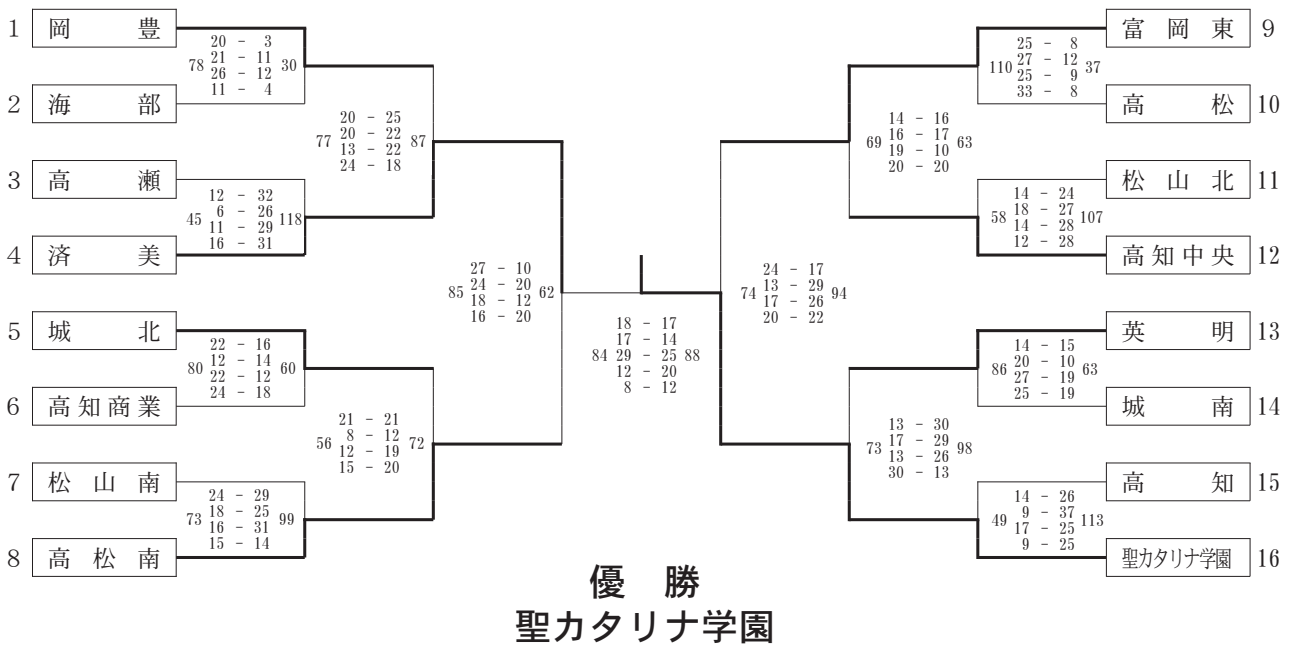

◎令和4年度全国高等学校総合体育大会 令4.7.27 会場 高松市総合体育館 Aコート・Cコート
 <男子> <女子>

城 東 61 $\begin{pmatrix} 16 & - & 28 \\ 15 & - & 22 \\ 19 & - & 27 \\ 11 & - & 22 \end{pmatrix}$ 99 羽 (山形) 黒 富 岡 東 87 $\begin{pmatrix} 28 & - & 19 \\ 21 & - & 18 \\ 13 & - & 25 \\ 25 & - & 28 \end{pmatrix}$ 90 桐生市立商業 (群馬)

令和4年度徳島県高等学校バスケットボール優秀選手

男子年間優秀選手

佐々木 夏 (城 東 高 校)
 米 崎 陽 海 (城 東 高 校)
 滝 山 大 空 (城 東 高 校)
 岩 井 楓 太 (鳴門渦潮高校)
 大 垣 裕 豊 (鳴門渦潮高校)
 田 岡 慎之助 (鳴門渦潮高校)
 青 木 大 輔 (海 部 高 校)
 東 岡 賢 樹 (海 部 高 校)
 長 谷 柁 志 (海 部 高 校)
 山 口 巧 (徳島市立高校)
 山 田 裕 紀 (徳島市立高校)
 前 田 直 樹 (徳島科学技術高校)

女子年間優秀選手

井 上 未 結 (富 岡 東 高 校)
 小 原 み な み (富 岡 東 高 校)
 辻 花 (富 岡 東 高 校)
 後 藤 千 洋 (富 岡 東 高 校)
 田 村 莉 央 (城 北 高 校)
 三 宅 優 (城 北 高 校)
 北 村 美 咲 (城 北 高 校)
 坂 東 は る (城 南 高 校)
 小 川 桜 (城 南 高 校)
 森 岡 す み れ (城 南 高 校)
 田 所 美 花 南 (海 部 高 校)
 小 澤 寿 珠 (海 部 高 校)

バレーボール

専門委員長 中本浩平



2022年、徳島県で約34年振りにインターハイ女子バレーボール競技が開催されました。感染対策が施され、限られた条件の下で有観客試合が決定し、選手・スタッフと応援が一体となった試合が繰り返されました。最終日8月1日の決勝戦では、本県出身選手の活躍もあり、大阪府代表・金蘭会高校が全国の頂点に立ちました。激戦の余韻残る中、無事に閉会式を終えた瞬間の気持ちは、一生忘れることはありません。開催へ向けての数年間、全国高体連バレーボール専門部をはじめ、徳島県実行委員会、会場となった徳島市、鳴門市、北島町実行委員会、様々な業種の皆様、県内教職員の方々、そして本県専門部の先生方と大勢のお力添えを賜りました。更には、多くの男女バレーボール部員、高校生の皆さんも「出場チームのため」という気持ちで取り組み、大会を支えてくれました。関係の皆さん本当にお疲れ様でした、そしてありがとうございました。

さて、県内の年間の戦況ですが、新人戦が中止となったため、4月に行われた県選手権大会が皮切りとなりました。女子では、この大会こそ準優勝だったものの、富岡東高校が全国へ繋がる2大会を制覇しました。3年間レギュラーとして経験を積んだ選手が力を伸ばし、落ち着いたゲームメーカーとなっていたことが印象的でした。夏のインターハイの悔しさをバネに、「春高バレー」での活躍が期待されます。連覇が途絶えた城南高校は、インターハイ本番では粘りを発揮し、2年連続のベスト16入りを果たしました。かけがえのない感動と悔しさを味わった経験を来年以降に活かして欲しいと思います。また、小柄ながらも安定して上位に入った徳島商業、思い切りのいいアタックで勢い付けました。3年生が底力を発揮しベスト4に返り咲いた鳴門高校、拾って繋ぐ基本とも言えるスキルを鍛え上げ、

ここ一番発揮できたのではないのでしょうか。また、ベスト8には、高さのある鳴門渦潮高校や統率のとれた徳島市立高校など、来年以降も活躍が期待されるチームが多数です。普及といった点では、部員数の不足によってしばらく出場できていなかったチームが復帰したケースもあり、幅広い盛り上がりがあった1年でした。

続いて男子ですが、昨年度に続き王者城東高校が県内大会全てを制しました。エースが卒業した穴をどう埋めていくか、チームとして課題もあった様ですが、ミドルブロッカーを効果的に活かしながら、確実に得点を重ねました。中央からのクイック攻撃には、安定した守備やセッターの力量が必須となる攻め方ですが、努力を重ねた結果だと感じます。残念ながらあと一步及ばなかった阿南光高校。アタッカーが同時に助走をスタートさせ、攻めに転じるファーストテンポ攻撃を武器に戦い抜きました。コンビバレーの魅力を多くの人々に魅せてくれたのではないのでしょうか。また、ベスト4には、徳島科学技術高校と脇町高校が名を連ねました。男子の他のチームでも見受けられる光景ですが、特に両校には、高校から競技を始めた選手がコートに立ち続けて結果を残しています。指導者の工夫、選手の努力があることは言うまでもありません。こうした高校での取り組みと結果が、小中学生の競技人口増加に繋がればと強く願うばかりです。

インターハイ、各県代表チーム同士の戦いには、勝利チームの嬉し涙と笑顔、敗退チームには、悔し涙とうつむく背中がありました。その光景は、確固たる「目標」があるからこそ、暑い日も寒い日も目標を追い求めた姿の現れだと感じました。目標とその舞台は、チームとしての日本一や選手としてのレギュラーなど、チームの数と人の分だけ存在するものです。どうぞ高校生の皆さん、「目標」を掲げて、一步を踏みしめながら歩んでください。結果をモノにしても、そうでなくとも、大きな財産として自分に刻まれます。頑張ってください、応援しています。

我々専門部も令和4年の経験を活かし、更なる発展に結びつけるべく、前進したいと思います。

今年も皆様、本当にありがとうございました。

◎令和4年度徳島県高等学校バレーボール選手権大会兼第77回国民体育大会少年男女二次選考会

男女予選トーナメント試合結果 令4.4.23・24 於 とくぎんトモニアリーナ、うだつアリーナ、YGKドーム

◇男子

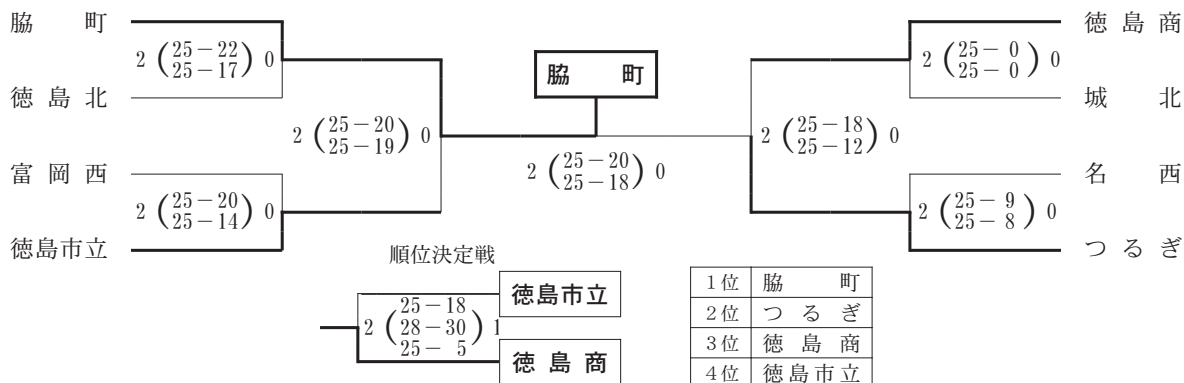

◇女子

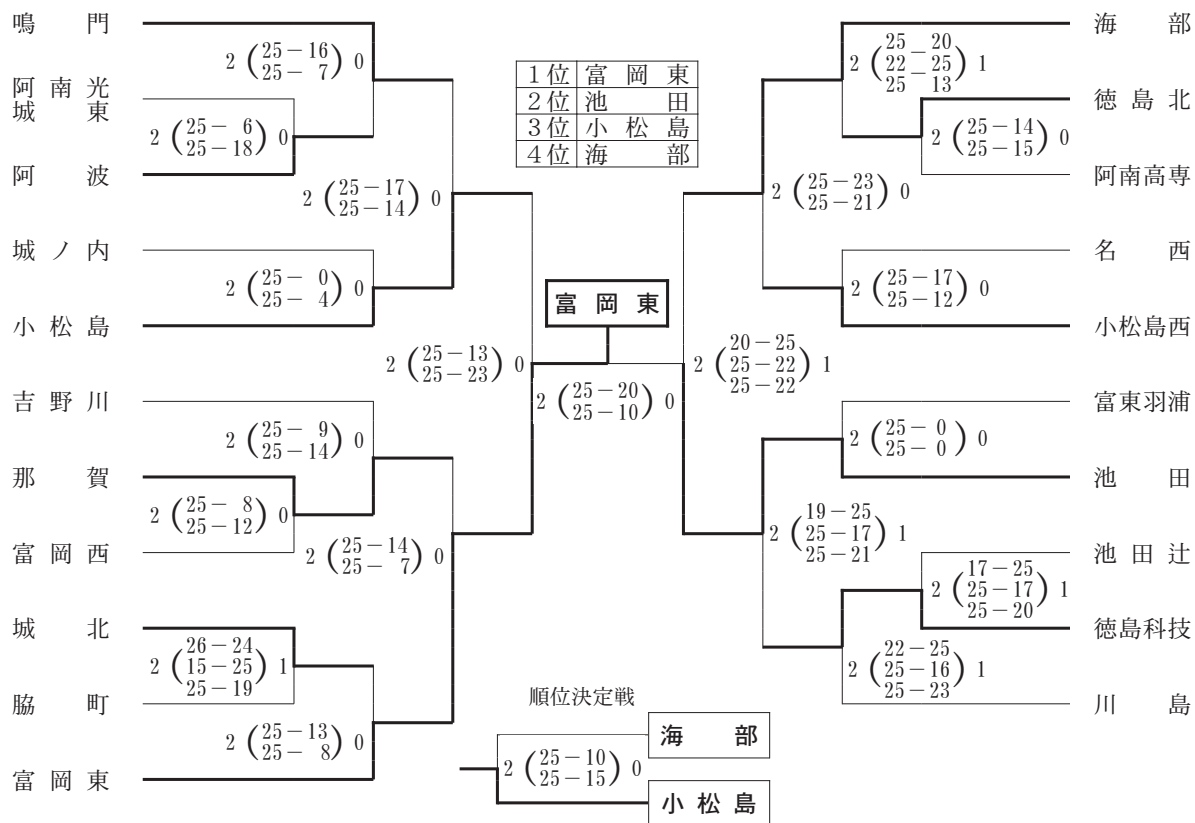

決勝トーナメント 令4.4.30 於 とくぎんトモニアリーナ

◇男子

◇女子

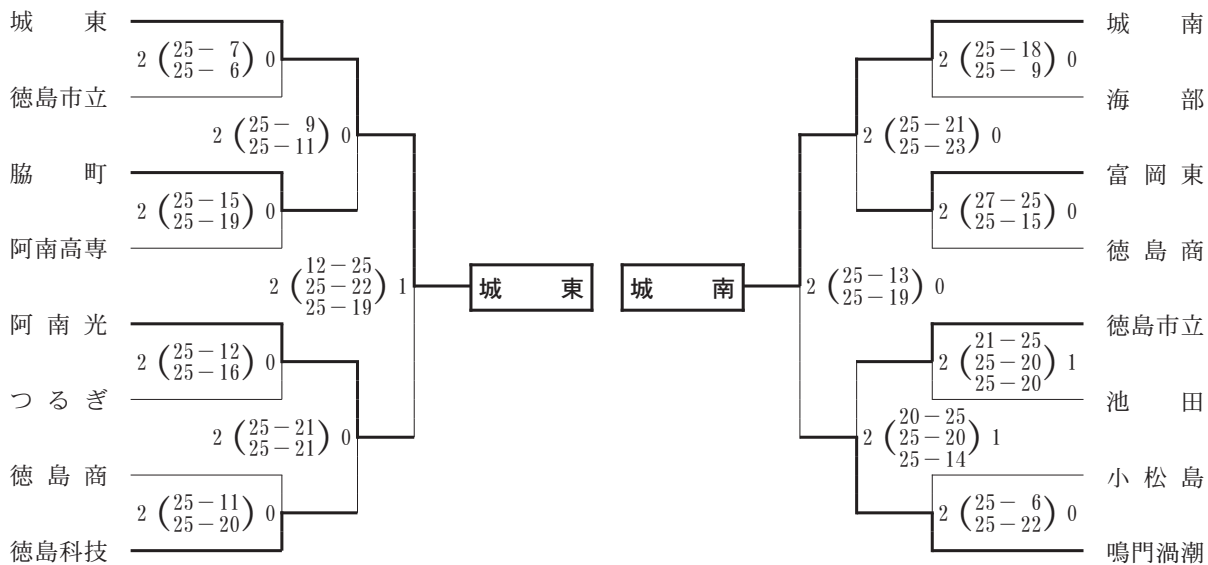

<最終結果>

| 男子 | |
|----|------|
| 1位 | 城東 |
| 2位 | 阿南光 |
| 3位 | 徳島科技 |
| 4位 | 脇町 |

<最終結果>

| 女子 | |
|----|------|
| 1位 | 城南 |
| 2位 | 鳴門渦潮 |
| 3位 | 富岡東 |
| 4位 | 徳島市立 |

◎令和4年度徳島県高等学校総合体育大会バレーボール競技 予選グループ戦試合結果

◇女子 令4.6.3 於 アミノバリューホール (Aコート, Bコート, Cコート)

| | Aコード (ステージ側) | | | Bコード (中央) | | | Cコート (スタンド側) | | | |
|-----|--------------|------|---------------------|--------------|------|-----------------------------|--------------|-----|-----------------------------|------|
| | Aグループ, Eグループ | | | Bグループ, Fグループ | | | D, Gグループ | | | |
| 試合順 | 1 | 小松島 | 2 (25-13 / 25-9) 0 | 徳島北 | 城北 | 0 (19-25 / 10-25) 2 | 徳島商 | 池田辻 | 0 (26-28 / 19-25) 2 | 川島 |
| | 2 | 小松島西 | 2 (25-12 / 25-14) 0 | 名西 | 城東 | 2 (25-11 / 25-9) 0 | 阿南光 | 脇町 | 0 (22-25 / 16-25) 2 | 海部 |
| | 3 | 徳島北 | 2 (25-9 / 25-21) 0 | 名西 | 城北 | 2 (25-8 / 25-16) 0 | 阿南光 | 池田辻 | 1 (25-20 / 20-25 / 15-25) 2 | 脇町 |
| | 4 | 池田 | 2 (25-14 / 25-10) 0 | 吉野川 | 鳴門渦潮 | 2 (25-0 / 25-4) 0 | 城ノ内 | 穴吹 | 0 (5-25 / 3-25) 2 | 徳島科技 |
| | 5 | 阿波西 | 2 (25-14 / 25-8) 0 | 城西 | 那賀 | 2 (25-6 / 25-1) 0 | 富東羽浦 | 鳴門 | 0 (19-25 / 21-25) 2 | 徳島市立 |
| | 6 | 吉野川 | 2 (25-17 / 25-4) 0 | 城西 | 城ノ内 | 2 (33-31 / 24-26 / 25-20) 1 | 富東羽浦 | 穴吹 | 0 (8-25 / 3-25) 2 | 鳴門 |

※Cグループは板野が棄権のため、予選リーグは行わず富岡東・富岡西・阿波が決勝トーナメント進出

◇男子 令4.6.4 於 アミノバリューホール (Dコート)

| | Dコード (サブ) | | | |
|-----|-----------|------|-----------------------------|------|
| | A, Bグループ | | | |
| 試合順 | 1 | 阿南高専 | 2 (25-17 / 25-8) 0 | 富岡西 |
| | 2 | 徳島市立 | 1 (25-22 / 14-25 / 18-25) 2 | 城北 |
| | 3 | 富岡西 | 0 (22-25 / 14-25) 2 | 徳島市立 |
| | 4 | つるぎ | 2 (25-19 / 25-17) 0 | 名西 |
| | 5 | 徳島商 | 2 (25-19 / 25-10) 0 | 徳島北 |
| | 6 | 名西 | 0 (18-25 / 23-25) 2 | 徳島北 |

◎令和4年度徳島県高等学校総合体育大会バレーボール競技 <決勝トーナメント>

◇男子

令4.6.5 於 アミノバリューホール (Cコート, Dコート) 1回戦~準決勝

令4.6.6 於 アミノバリューホール (Aコート, Cコート) 3位決定戦, 決勝戦

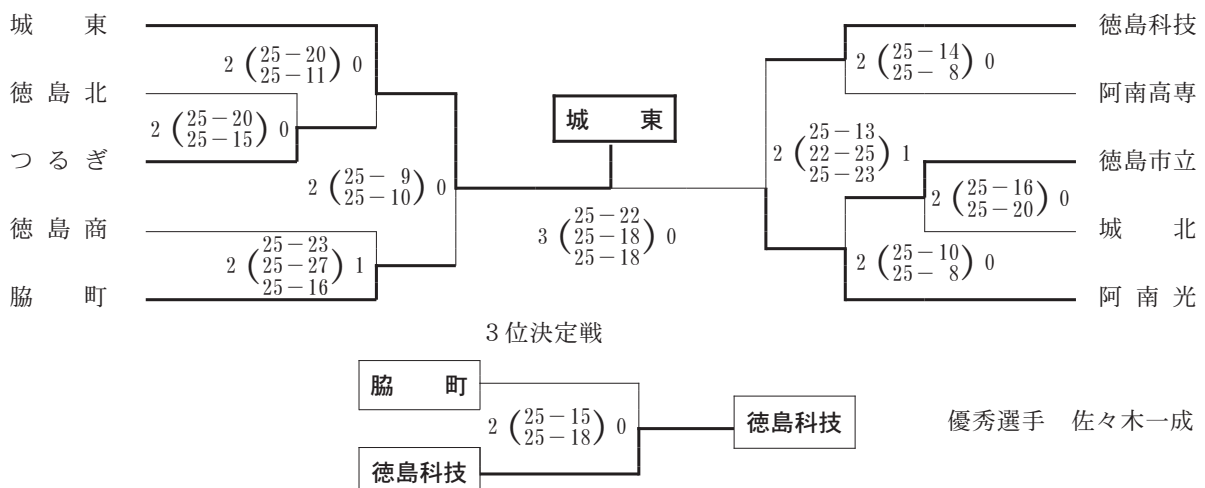

◇女子

- 令4.6.4 於 アミノバリューホール (Aコート, Bコート, Cコート) 1回戦～ベスト8まで
- 令4.6.5 於 アミノバリューホール (Aコート, Bコート) 準々決勝, 決勝リーグ1試合
- 令4.6.6 於 アミノバリューホール (Aコート, Cコート) 決勝リーグ2試合

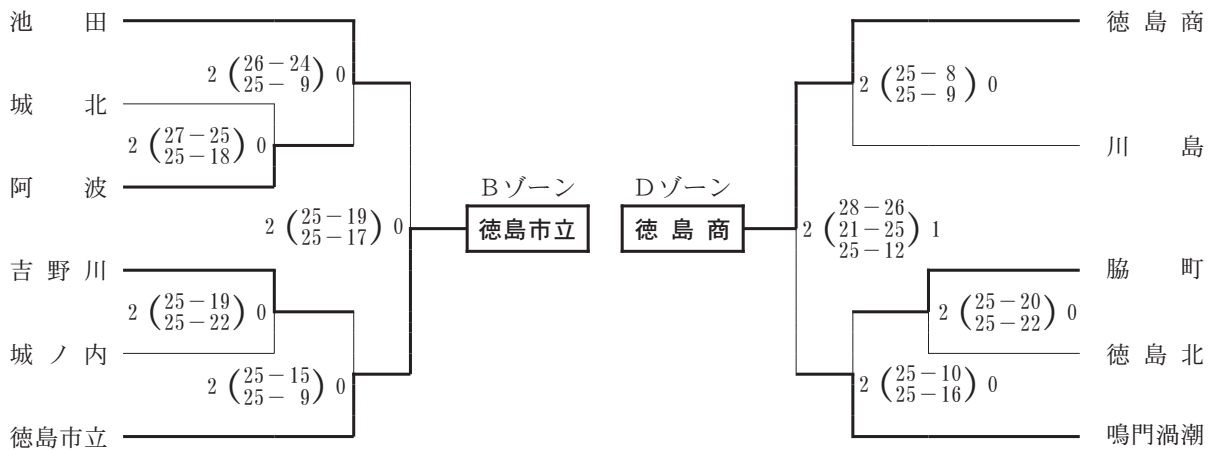
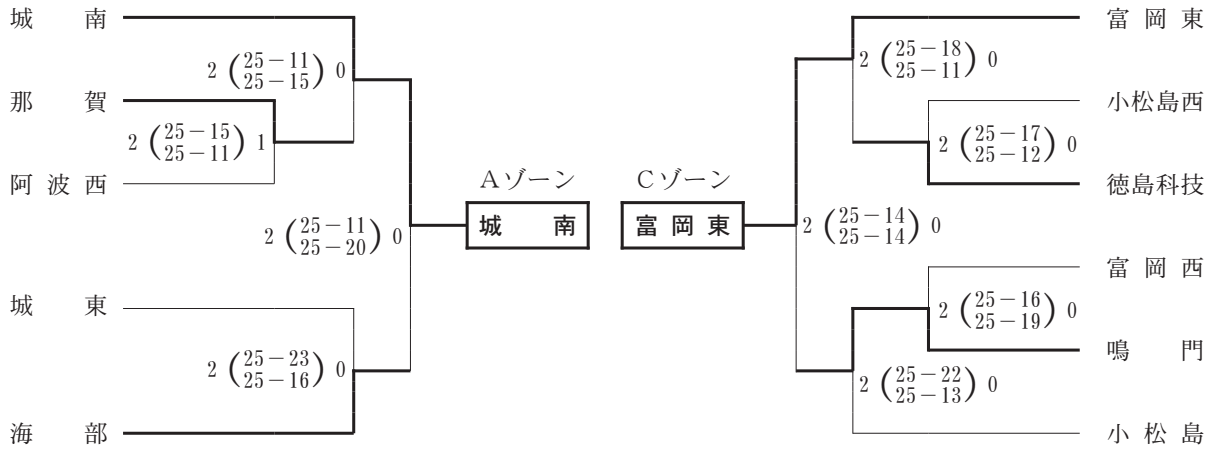

決勝リーグ

令4.6.5

| | |
|-----|------|
| 優勝 | 富岡東 |
| 準優勝 | 城南 |
| 第3位 | 徳島市立 |
| 第4位 | 徳島商 |

| | | |
|-----|--------------------|------|
| 城南 | 2 (25-15, 25-18) 0 | 徳島市立 |
| 富岡東 | 2 (25-23, 25-21) 0 | 徳島商 |

令4.6.6

| | | |
|------|---------------------------|-----|
| 城南 | 0 (19-25, 29-31) 2 | 富岡東 |
| 徳島市立 | 2 (22-25, 25-21, 25-16) 1 | 徳島商 |
| 城南 | 2 (25-8, 25-23) 0 | 徳島商 |
| 徳島市立 | 0 (15-25, 16-25) 2 | 富岡東 |

優秀選手 北山菜々実

◎第75回四国高等学校バレーボール選手権大会

令 4. 6. 18・19

男子 於 松前公園体育館 (A, Bコート)

女子 於 伊予市民体育館 (C, Dコート)

◇男 子

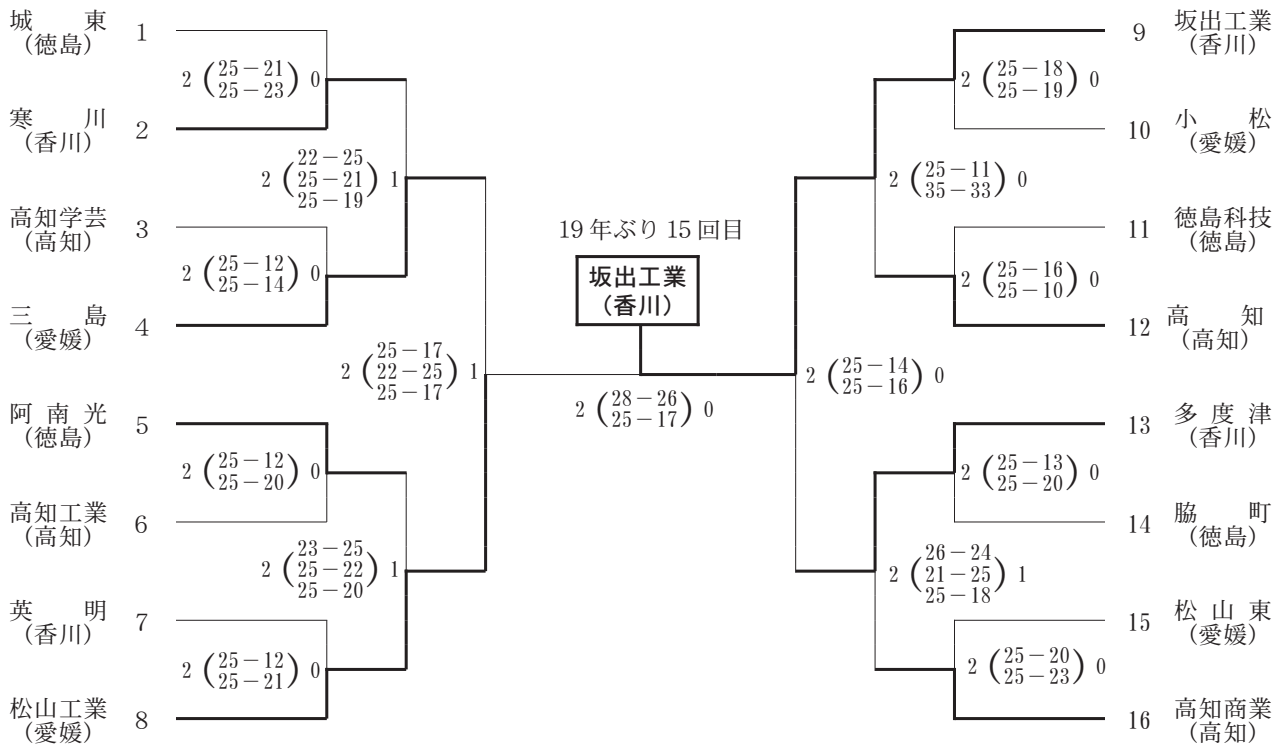

◇女 子

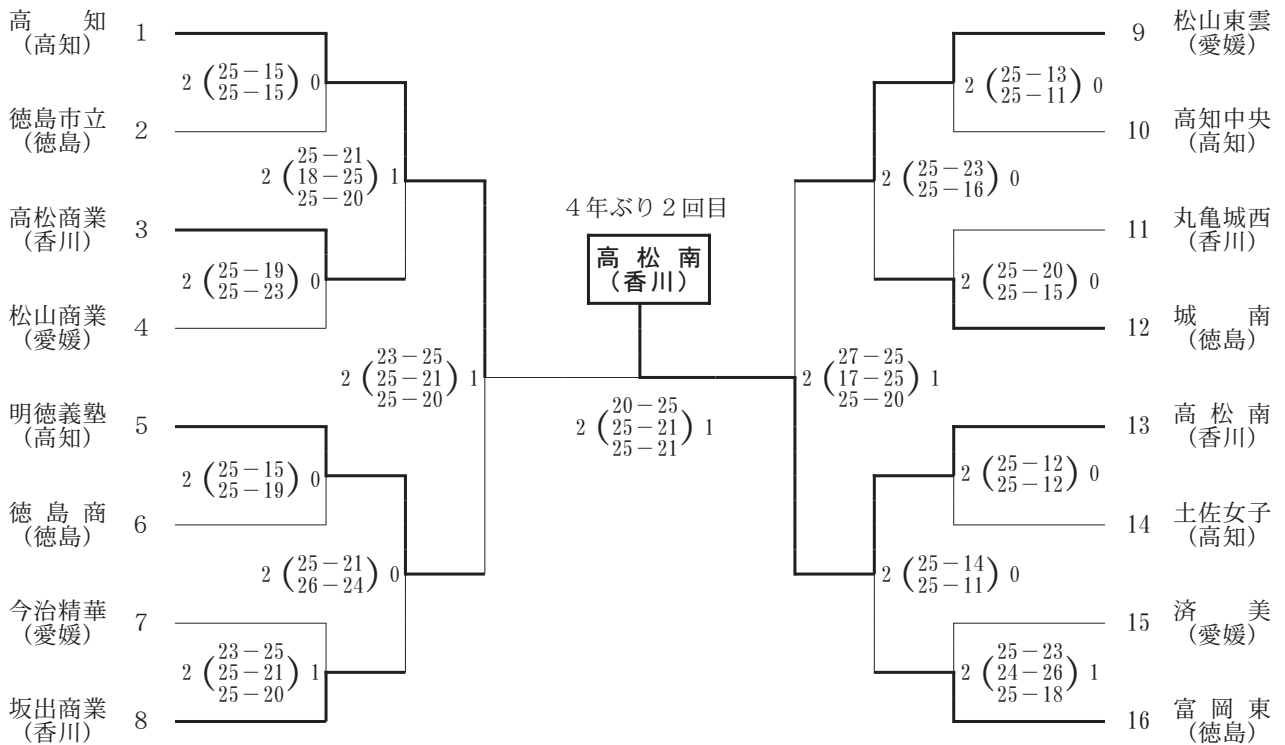

◎令和4年度全国高等学校総合体育大会バレーボール競技大会

於 男子 丸亀市民体育館, 善通寺市民体育館, 三豊市総合体育館
 女子 とくぎんトモニアリーナ, 鳴門・大塚スポーツパークアミノバリューホール, YGKドーム

◇男子

<予選グループ戦> 令4.8.4

城東 (徳島) 2 (25 - 0) 0 正智深谷 (埼玉)

<決勝トーナメント> 令4.8.5

城東 (徳島) 0 (19 - 25) 2 開智 (和歌山)

◇女子

<予選グループ戦> 令4.7.29

城南 (徳島) 0 (23 - 25) 2 八王子実践 (東京)

城南 (徳島) 2 (21 - 25) 1 近江 (滋賀)

富岡東 (徳島) 0 (8 - 25) 2 九州文化 (長崎)

富岡東 (徳島) 1 (22 - 25) 2 横浜隼人 (神奈川)

<決勝トーナメント> 令4.7.30~8.1

城南 (徳島) 2 (29 - 31) 1 健大高崎 (群馬)

城南 (徳島) 0 (15 - 25) 2 東九州龍谷 (大分)

◎第75回全日本バレーボール高等学校選手権大会 徳島県代表決定戦

令4.10.29・30, 11.5 於 鳴門高等学校・徳島商業高等学校・城南高等学校・YGKドーム

◇男子

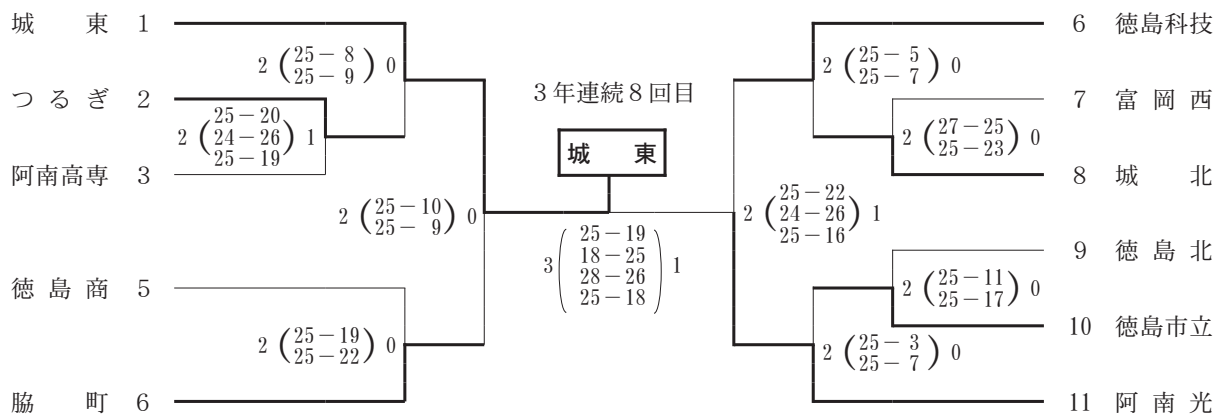

◇女子

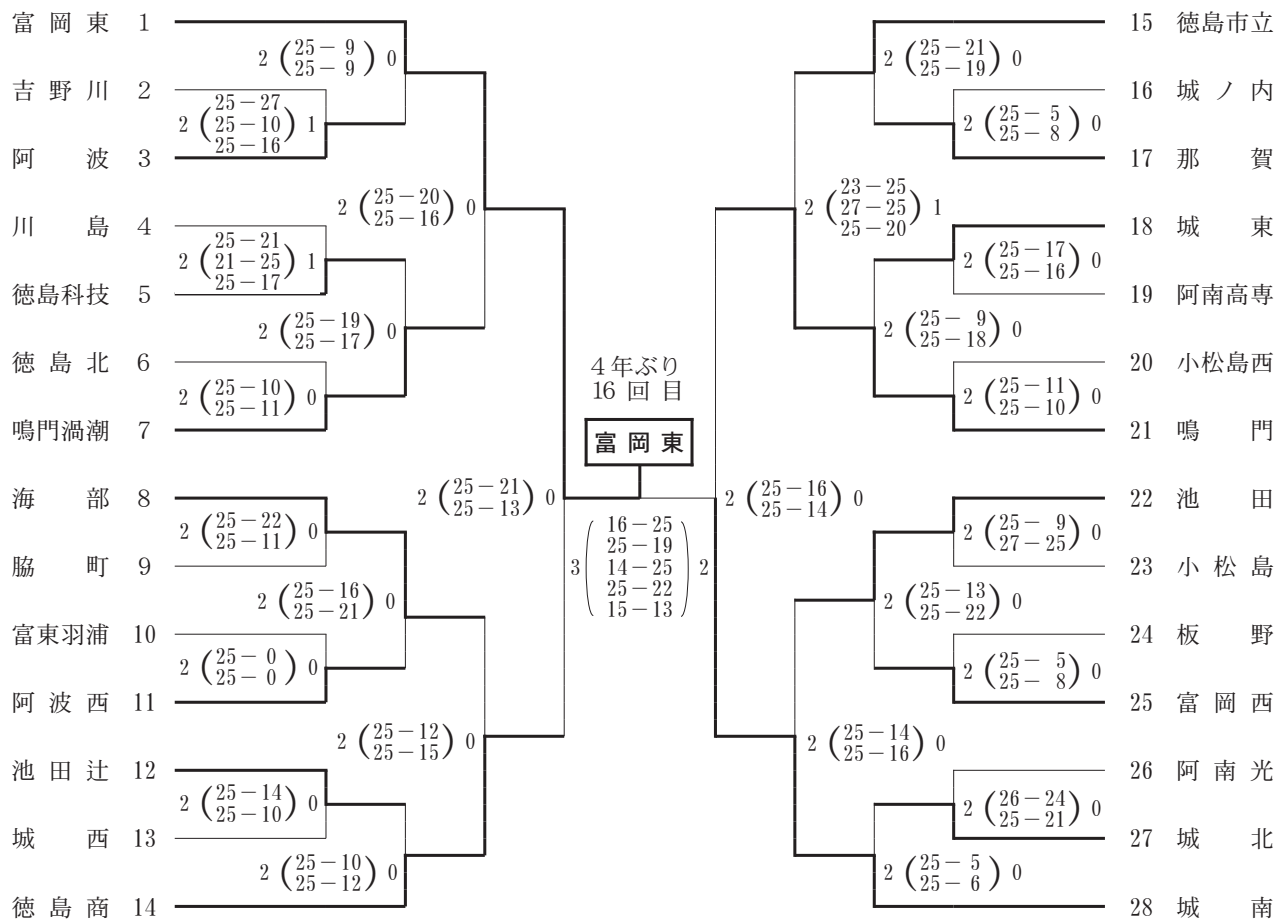

◎第75回全日本バレーボール高等学校選手権大会

◇男子

<1回戦> 令5.1.4 於 東京体育館

城東 (徳島) 0 (19 - 25) 2 川内商工 (鹿児島)

◇女子

<1回戦> 令5.1.4 於 東京体育館

富岡東 (徳島) 0 (24 - 26) 2 佐賀学園 (佐賀)



絶対につなく
城東高校 2年 平岡あずみ

ソフトテニス

専門委員長 光山 幸典



今年も昨年に引き続き感染拡大防止を踏まえた様々な制限がなされ、県内大会のみならず、全国大会・四国大会が無事開催された。厳しい対策が続けられる中、大会運営を支えてくださった関係者の皆様、また練習等日々の指導をしてくださった顧問の先生方に深く感謝を申し上げます。

1. 県内大会

男子団体はつるぎ高校と徳島科学技術高校の2強に富岡東高校、阿南光高校、阿南高専が上位を争った。個人戦では徳島科学技術勢の活躍が目立った。県選手権を柴・藤井ペアが県総体を福見・武市ペアがそれぞれ優勝を勝ち取った。県総体女子団体は脇町が15連覇を果たし、徳島商業・川島・阿波が続く結果となった。新チームになっても脇町と徳島商業が力を伸ばしてきて、上位を独占している。その中に富岡西、富岡東、川島、阿波

など選手層が少ないながらも上位を狙えるエースペアが育ってきている。昨年よりも男女とも選手層が少なくなり、競技人口の増加が大きな課題であるが、上位校の力は拮抗しており、県の技術力向上が実感できる。

2. 四国大会・全国大会

6月に開催されたハイスクールジャパンカップに選出された徳島科学技術高校の柴・藤井ペアがダブルスで、つるぎ高校の高井選手がシングルスでそれぞれ3位に入賞の活躍をしてくれた。今治で開催された四国選手権は男子団体でつるぎ高校が第3位、女子団体で脇町が準優勝した。同じく今治で開催された四国インターハイでは昨年に続き男子つるぎ高校、女子脇町高校が出場したが、共に2回戦で敗退した。男女個人戦も今年は3回戦までで惜敗し、2日目に進むことはできなかった。

本年も男女とも全国大会での入賞とはならなかったが、県大会や四国大会での活躍から、様々な取り組みの成果が感じられる。今後とも現在の指導を継続し、競技力の向上及び心身ともに健全な選手の育成に取り組んでいきたい。

◎全日本高校選抜四国地区予選 令4.1.15・16 於 香川県善通寺市民体育館（香川）

<男子団体戦>

男子1位リーグ戦

| | 学校名 | ① | ② | ③ | ④ | 勝数 | 負数 | 順位 |
|---|----------|---|---|---|---|----|----|----|
| ① | 新田（愛媛） | | 0 | 1 | 1 | 0 | 3 | 4 |
| ② | 明德義塾（高知） | ③ | | 1 | ② | 2 | 1 | 2 |
| ③ | 尽誠学園（香川） | ② | ② | | ③ | 3 | 0 | 1 |
| ④ | つるぎ（徳島） | ② | 1 | 0 | | 1 | 2 | 3 |

男子2位リーグ戦

| | 学校名 | ⑤ | ⑥ | ⑦ | ⑧ | 勝数 | 負数 | 順位 |
|---|----------|---|---|---|---|----|----|----|
| ⑤ | 済美（愛媛） | | ③ | ③ | 1 | 2 | 1 | 2 |
| ⑥ | 宿毛工業（高知） | 0 | | ② | 0 | 1 | 2 | 3 |
| ⑦ | 高松西（香川） | 0 | 1 | | 0 | 0 | 3 | 4 |
| ⑧ | 徳島科技（徳島） | ② | ③ | ③ | | 3 | 0 | 1 |

男子順位決定戦

つるぎ ② - 0 徳島科技

<女子団体戦>

女子1位リーグ戦

| | 学校名 | ① | ② | ③ | ④ | 勝数 | 負数 | 順位 |
|---|----------|---|---|---|---|----|----|----|
| ① | 中村（高知） | | ② | ② | 0 | 2 | 1 | 2 |
| ② | 脇町（徳島） | 1 | | ② | 1 | 1 | 3 | 3 |
| ③ | 済美（愛媛） | 1 | 1 | | 0 | 0 | 3 | 4 |
| ④ | 尽誠学園（香川） | ③ | ② | ③ | | 3 | 0 | 1 |

女子2位リーグ戦

| | 学校名 | ⑤ | ⑥ | ⑦ | ⑧ | 勝数 | 負数 | 順位 |
|---|----------|---|---|---|---|----|----|----|
| ⑤ | 幡多農業（高知） | | 0 | 0 | ③ | 1 | 2 | 3 |
| ⑥ | 徳島商（徳島） | ③ | | R | ③ | 2 | 1 | 2 |
| ⑦ | 高瀬（香川） | ③ | ③ | | ③ | 3 | 0 | 1 |
| ⑧ | 今治北（愛媛） | R | R | R | | 0 | 3 | 4 |

女子順位決定戦

脇町 ② - 0 高瀬（香川）

◎第47回全日本高校選抜ソフトテニス大会 令4.3.28・29 於 愛知県日本ガイシスポーツプラザ

<男子団体戦>

2回戦

つるぎ ③ - 0 滝川西(北海道)

3回戦

つるぎ 1 - ② 都城商(宮崎)

<女子団体戦>

2回戦

脇町 1 - ② 日大藤沢(神奈川)

◎県高校選手権 令4.4.30 於 むつみセンターコート(蔵本)

<男子団体戦> 出場16校

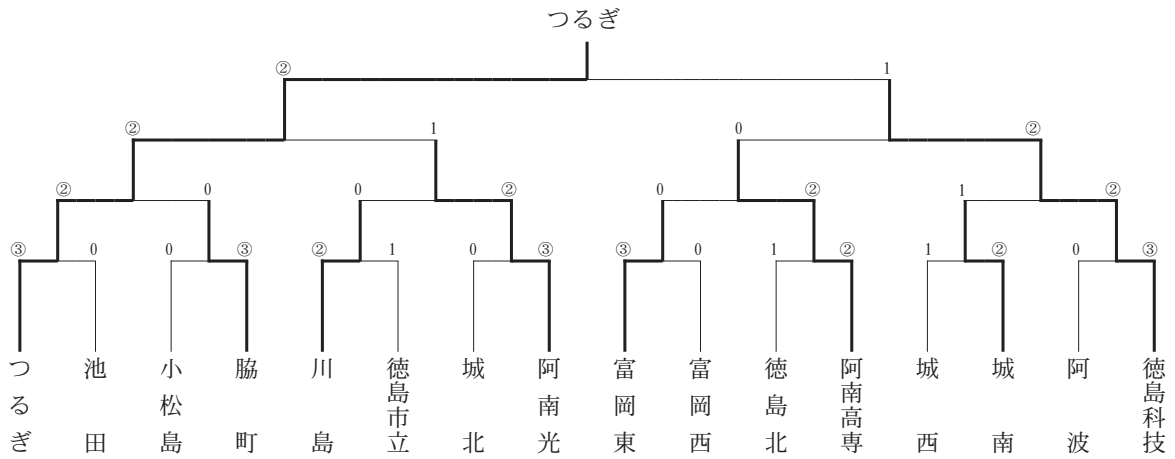

<女子団体戦> 出場13校

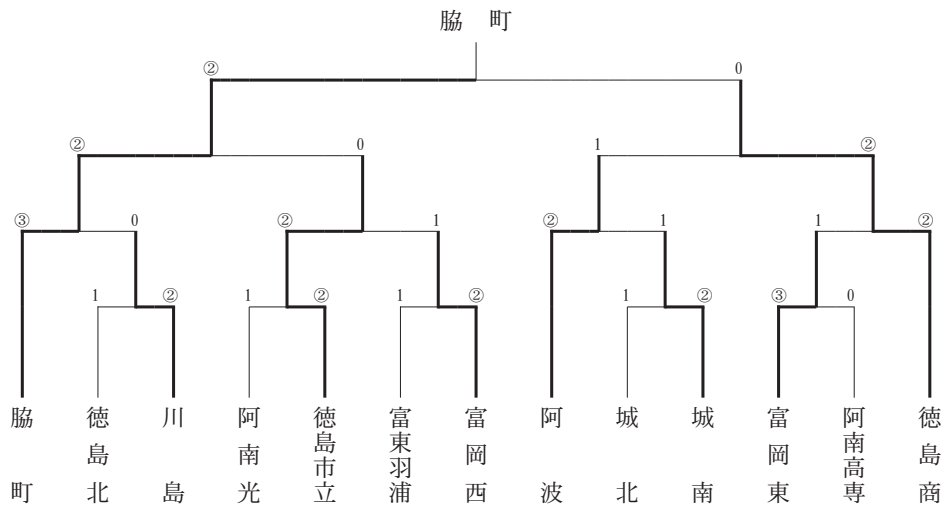

◎県高校選手権 令 4. 5. 7 於 むつみセンターコート

<男子個人戦>

4回戦より

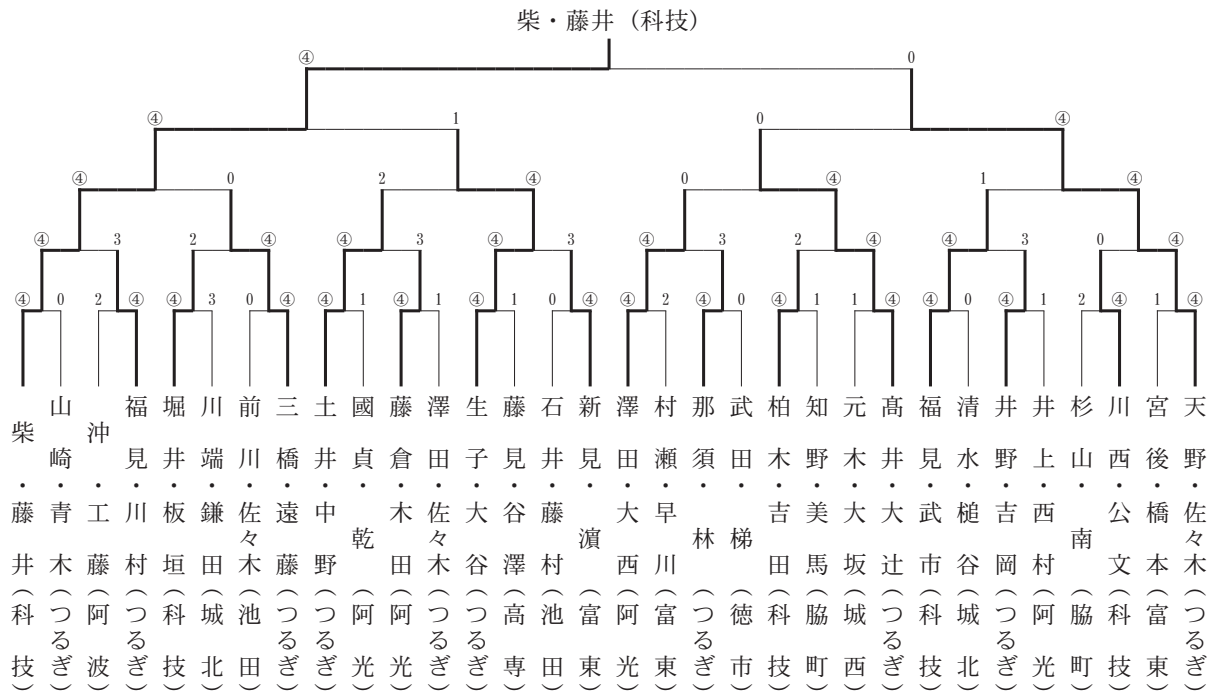

<女子個人戦> 令 4. 5. 1 於 むつみセンターコート

3回戦より

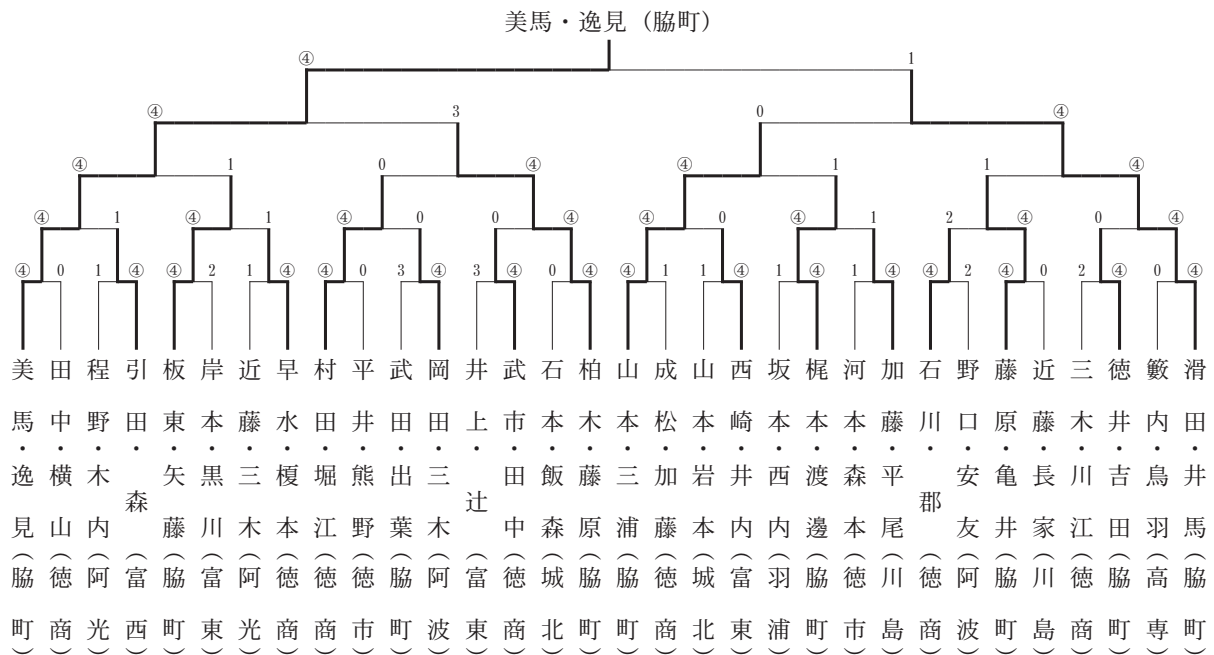

◎県高校総体 令4.6.3 於 むつみセンターコート

<男子団体戦> 出場16校

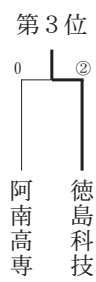
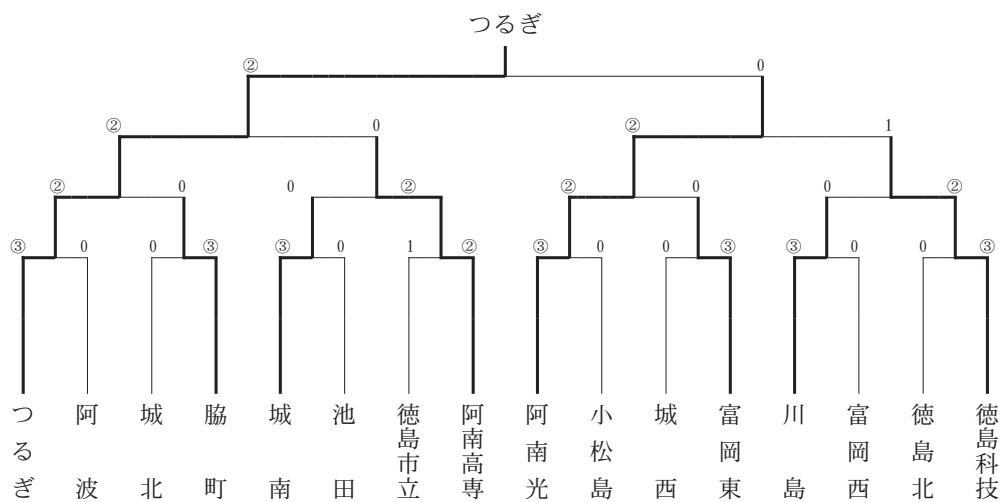

<女子団体戦> 出場13校

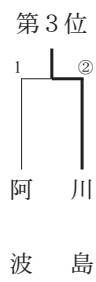
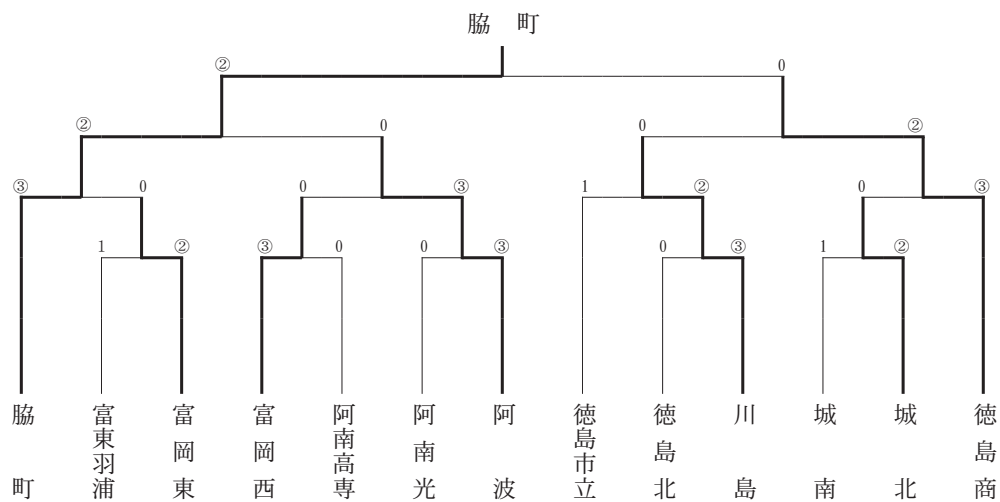

◎県高校総体 令4.6.4 於 むつみセンターコート

<男子個人戦>

4回戦より

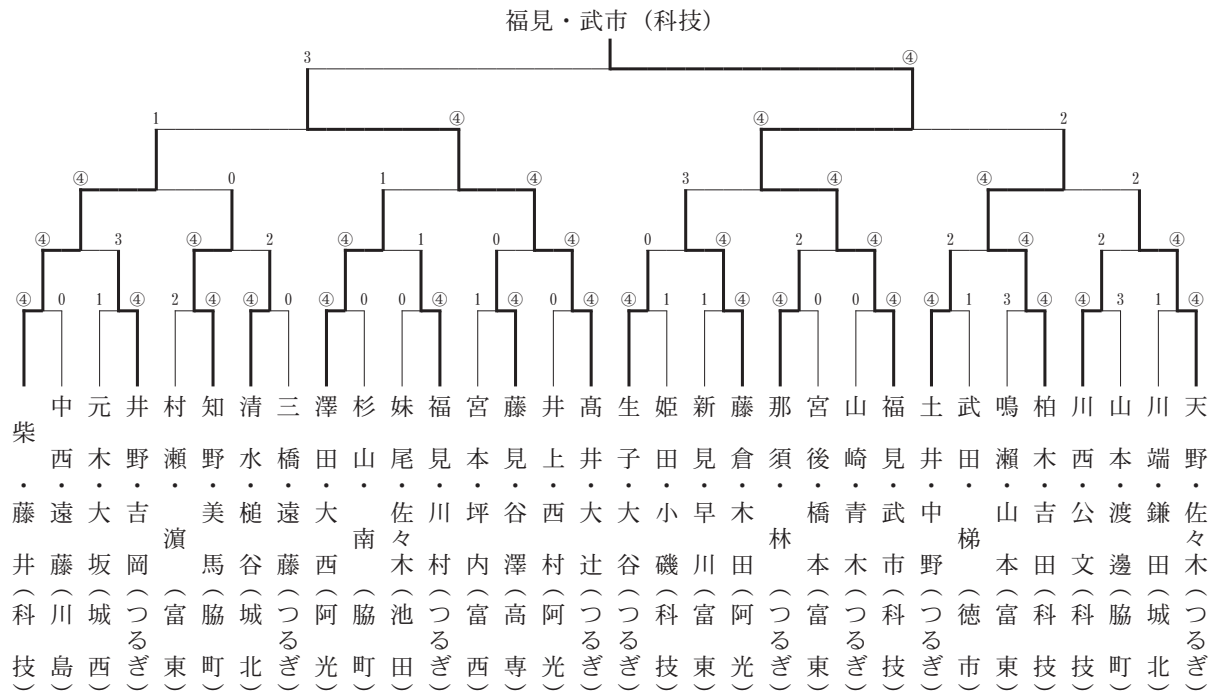

<女子個人戦> 令4.6.5 於 むつみセンターコート

3回戦より

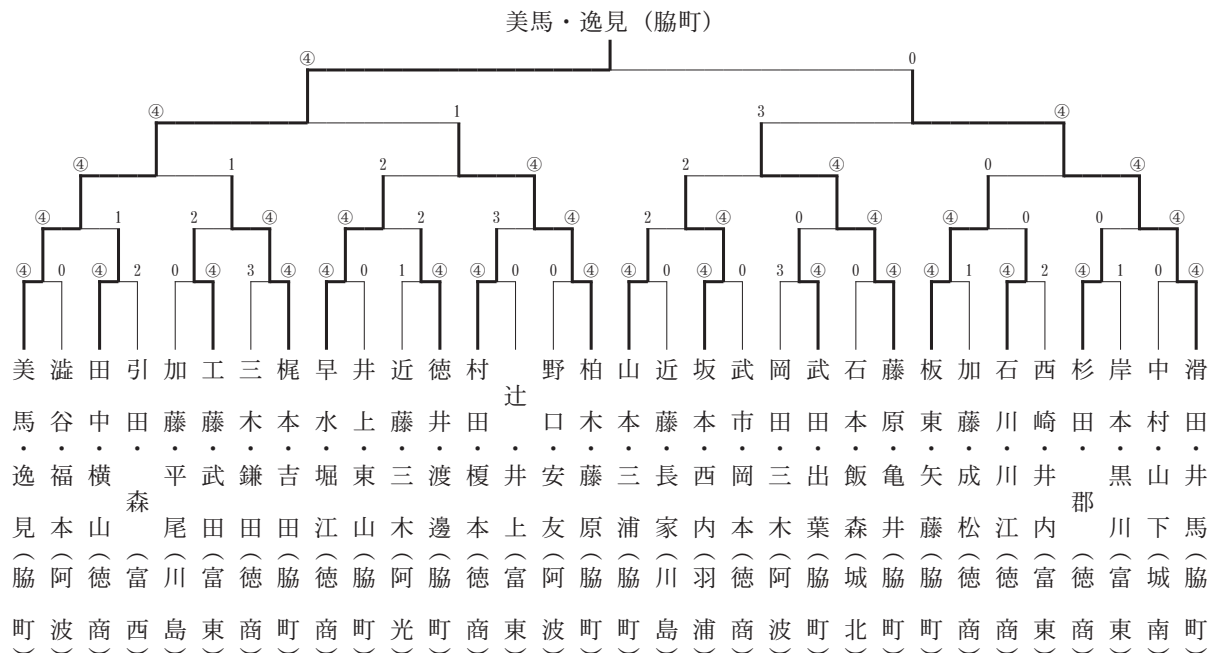

◎第72回四国高校選手権 令4. 6.18・19

於 愛媛県今治市営スポーツパークテニスコート

<男子団体戦>

1回戦

阿南光 ② - 1 松山東(愛媛)
 徳島科技 1 - ② 明德義塾(高知)
 阿南高専 0 - ③ 高松中央(香川)
 つるぎ ② - 1 今治北(愛媛)

準々決勝

阿南光 0 - ② 尽誠学園(香川)
 つるぎ ② - 1 高瀬(香川)

準決勝

つるぎ 0 - ② 新田(愛媛)

<女子団体戦>

1回戦

徳島商 1 - ② 幡多農業(高知)
 川島 0 - ③ 尽誠学園(香川)
 阿波 0 - ③ 聖力学園(愛媛)
 脇町 ③ - 0 明德義塾(高知)

準々決勝

脇町 ② - 0 今治北(愛媛)

準決勝

脇町 ② - 0 聖力学園(愛媛)

決勝

脇町 0 - ② 尽誠学園(香川)

<男子個人戦>

1回戦

福見・武市(科技) ④ - 0 桑名・安藤(丹原)
 福見・川村(つるぎ) 0 - ④ 片岡・福見(明德義塾)
 井野・吉岡(つるぎ) 3 - ④ 爲本・遠藤(明德義塾)
 澤田・大西(阿光) 1 - ④ 内田・植村(尽誠学園)
 藤見・谷澤(高専) 0 - ④ 丸田・大藪(明德義塾)
 柴・藤井(科技) ④ - 1 天野・山地(高松中央)
 土井・中野(つるぎ) 2 - ④ 岡原・立石(済美)
 藤倉・木田(阿光) ④ - 3 伊藤・渡部(新居浜東)
 生子・大谷(つるぎ) 1 - ④ 和氣・確田(新田)

知野・美馬(脇町) ④ - 1 古川・岡(明德義塾)
 川西・公文(科技) 1 - ④ 小笠原・佐渡(明德義塾)
 高井・大辻(つるぎ) ④ - 1 杉谷・出口(高松西)
 清水・槌谷(城北) 0 - ④ 石川・竹内(明德義塾)
 天野・佐々木(つるぎ) 3 - ④ 鈴木・松岡(高松中央)
 柏木・吉田(科技) ④ - 2 塚本^大・森(尽誠学園)
 那須・林(つるぎ) 3 - ④ 宮原・菅(西条)

2回戦

福見・武市(科技) 1 - ④ 杉野・井戸川(尽誠学園)
 柴・藤井(科技) 2 - ④ 井上・片山(八幡浜工)
 藤倉・木田(阿光) 1 - ④ 塚本^在・守谷(尽誠学園)
 知野・美馬(脇町) 1 - ④ 小山・黒坂(尽誠学園)
 高井・大辻(つるぎ) ④ - 3 桑原・藤原(済美)
 柏木・吉田(科技) ④ - 2 小田・福島(明德義塾)

3回戦

高井・大辻(つるぎ) 1 - ④ 河村・源川(尽誠学園)
 柏木・吉田(科技) 1 - ④ 岩田・上田(明德義塾)

<女子個人戦>

1回戦

山本・三浦(脇町) ④ - 3 山本・鈴木(済美)
 早水・堀江(徳商) ④ - 0 坂本・織田(高瀬)
 工藤・武田(富東) 0 - ④ 藤田・高橋(尽誠学園)
 滑田・井馬(脇町) ④ - 0 竹葉・河野(追手前)
 石川・川江(徳商) 0 - ④ 中本・片山(尽誠学園)
 梶本・吉田(脇町) ④ - 2 高橋・山岡(明德義塾)
 柏木・藤原^徳(脇町) ④ - 1 大西・清家(新田)
 田中・横山(徳商) 1 - ④ 赤松・山崎(済美)
 美馬・逸見(脇町) ④ - 1 越智・乗松(聖力学園)
 村田・榎本(徳商) 1 - ④ 増田・三宅(高松商業)
 武田・出葉(脇町) 0 - ④ 松端・福原(尽誠学園)
 板東・矢藤(脇町) ④ - 1 細川・好永(小津)
 杉田・郡(徳商) 2 - ④ 濱田^凛・濱田^遥(尽誠学園)
 藤原^陽・亀井(脇町) ④ - 0 門田・山本(幡多農)
 徳井・渡邊(脇町) ④ - 1 濱田・下村(中村)
 坂本・西内(羽浦) 1 - ④ 徳増・沖野(新田)

2回戦

山本・三浦（脇 町）④ - 0 金本・横山（高松商業）
 早水・堀江（徳 商）④ - 1 宮内・笠見（松 山 東）
 滑田・井馬（脇 町）④ - 3 中路・森本（今 治 北）
 梶本・吉田（脇 町）1 - ④ 中野・後藤（川 之 石）
 柏木・藤原徳（脇 町）④ - 2 走川愛・走川桜（幡 多 農）
 美馬・逸見（脇 町）④ - 2 矢野・田井（高 瀬）
 板東・矢藤（脇 町）1 - ④ 西村・今城（川 之 石）
 藤原陽・亀井（脇 町）1 - ④ 正岡・西本（今 治 北）
 徳井・渡邊（脇 町）1 - ④ 西田・大澤（済 美）

3回戦

山本・三浦（脇 町）④ - 0 早水・堀江（徳 商）
 滑田・井馬（脇 町）1 - ④ 藤田・高橋（尽誠学園）
 柏木・藤原徳（脇 町）④ - 2 川村・赤松（中 村）
 美馬・逸見（脇 町）④ - 1 高田・尾田（済 美）

準々決勝

山本・三浦（脇 町）3 - ④ 藤田・高橋（尽誠学園）
 柏木・藤原徳（脇 町）0 - ④ 中本・片山（尽誠学園）
 美馬・逸見（脇 町）3 - ④ 松端・福原（尽誠学園）

◎全国高校総体 令4. 7. 28～8. 4

於 愛媛県今治市営スポーツパークテニスコート

<男子団体戦>

2回戦

つ る ぎ 1 - ② 一 関 学 院（岩手）

<女子団体戦>

2回戦

脇 町 0 - ③ 県 岐 阜 商（岐阜）

<男子個人戦>

1回戦

天野・佐々木（つるぎ）1 - ④ 柿下・近江（北 陵）
 柏木・吉田（科 技）④ - 1 島尾・藤田（高 田 商）
 知野・美馬（脇 町）2 - ④ 三上・平井（上 宮）

2回戦

福見・武市（科 技）④ - 2 半崎・松岡（中 京）
 柏木・吉田（科 技）1 - ④ 里・脇田（鹿児島商）
 柴・藤井（科 技）④ - 3 峯岸・桑澤（埼玉平成）
 高井・大辻（つるぎ）④ - 3 尼子・渡邊（尾 道）

3回戦

福見・武市（科 技）2 - ④ 小暮・佐々木（前 橋 商）
 柴・藤井（科 技）2 - ④ 海野・郡（延岡学園）
 高井・大辻（つるぎ）0 - ④ 雨宮・八巻（笛 吹）

<女子個人戦>

1回戦

柏木・藤原徳（脇 町）2 - ④ 門松・池上（鹿児島実）
 早水・堀江（徳 商）3 - ④ 半田・若林（奈良育英）
 梶本・吉田（脇 町）0 - ④ 金瀬戸・南条（金沢学院）

2回戦

美馬・逸見（脇 町）④ - 0 柳・道下（金沢学院）
 藤原陽・亀井（脇 町）④ - 1 青木・岡田（健大高崎）
 滑田・井馬（脇 町）0 - ④ 山上・三橋（文大杉並）

3回戦

美馬・逸見（脇 町）1 - ④ 長島・相原（植草学園大附）
 藤原陽・亀井（脇 町）1 - ④ 吉田・三國（岡崎城西）

<男子個人戦>

3回戦より

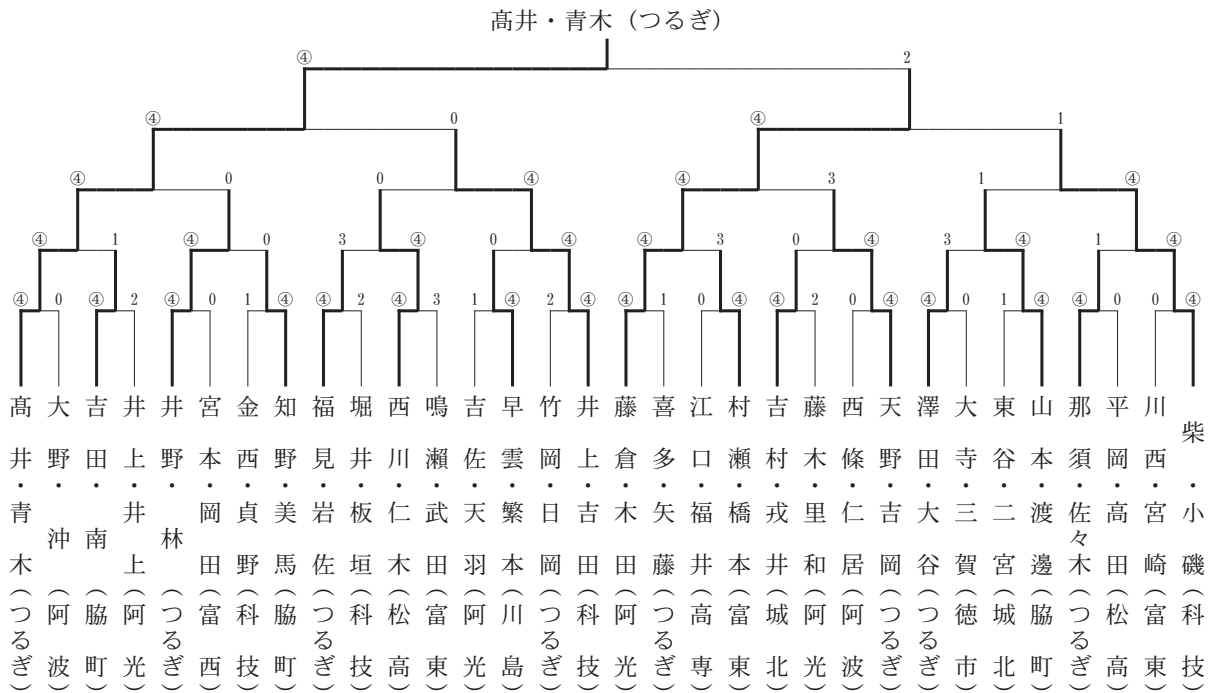

<女子個人戦>

2回戦より

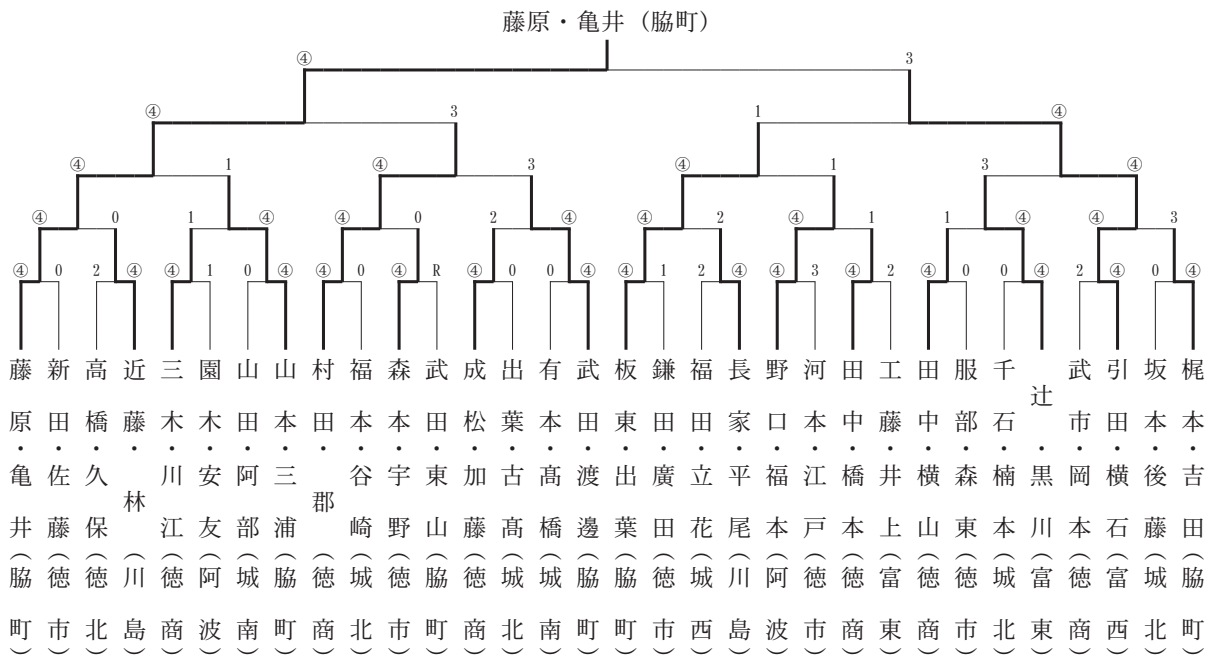

<男子個人戦>

3回戦より

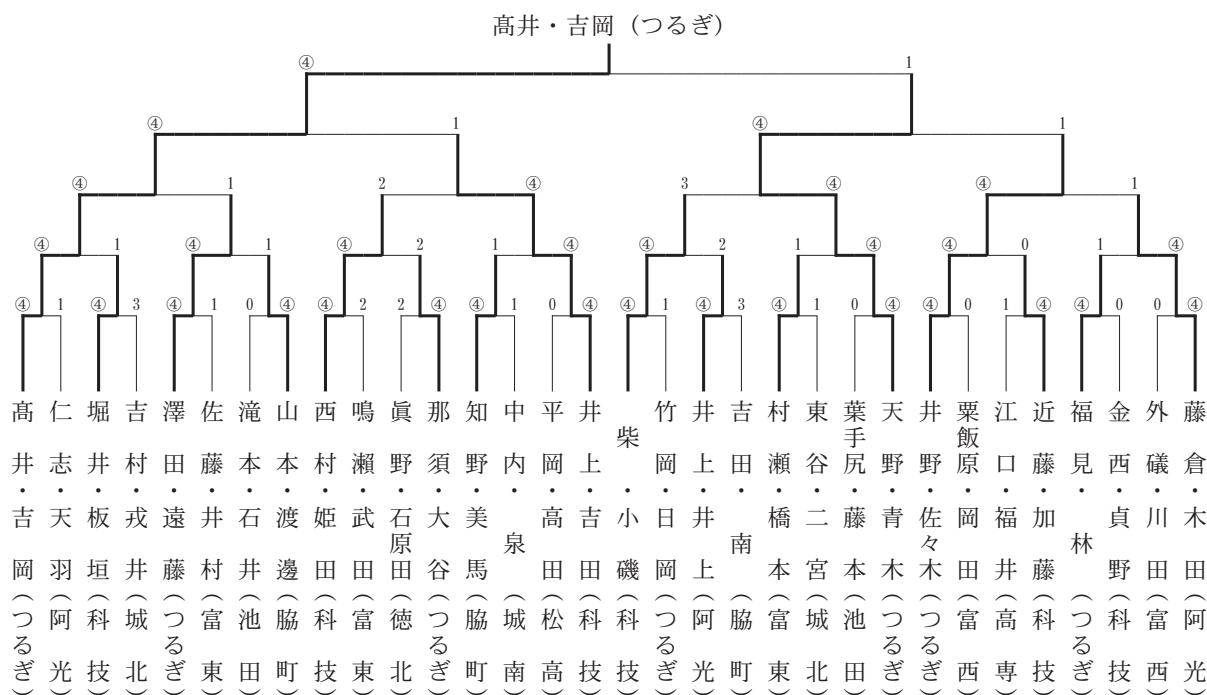

<女子個人戦>

2回戦より

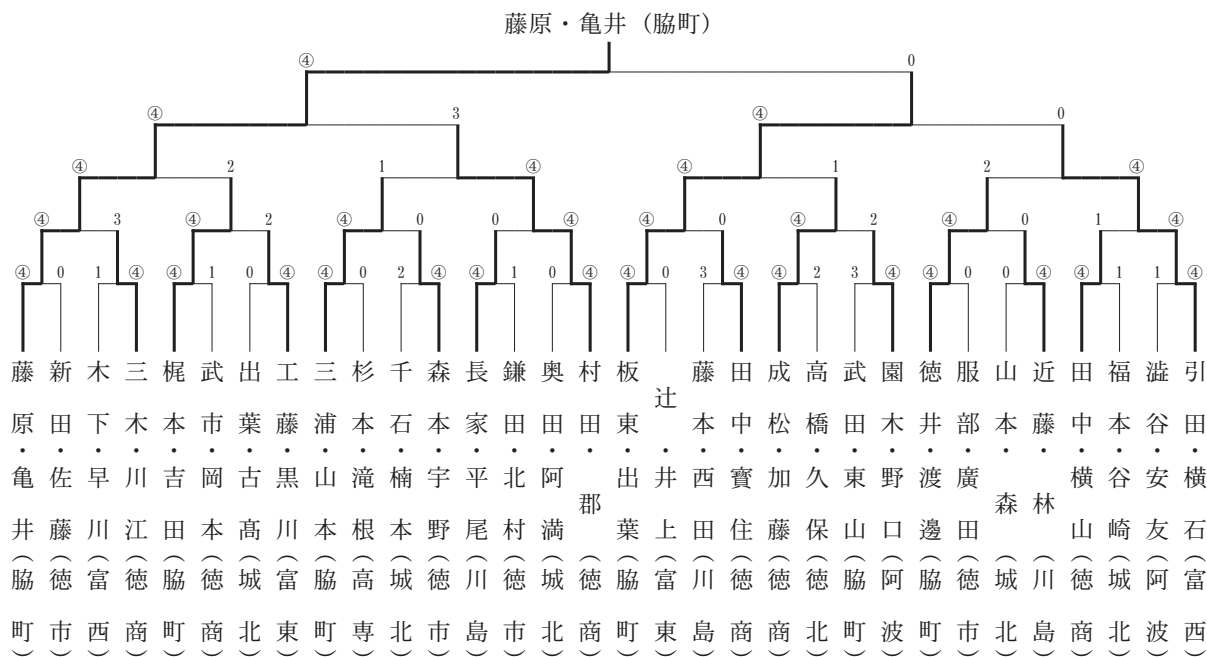

◎県高校新人 兼 全日本高校選抜県一次予選 令 4. 10. 22 於 むつみセンターコート
 <男子団体戦> 出場 15 校

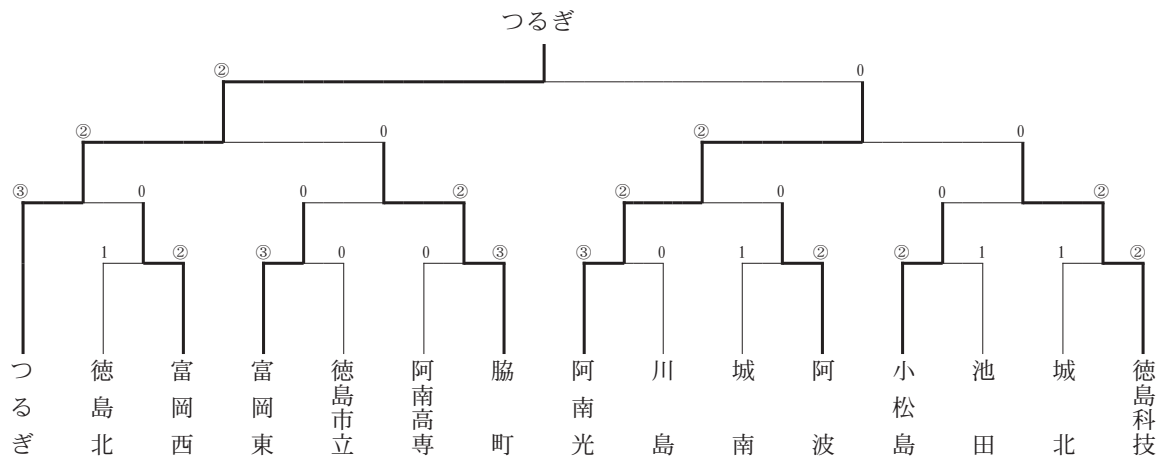

<女子団体戦> 出場 11 校

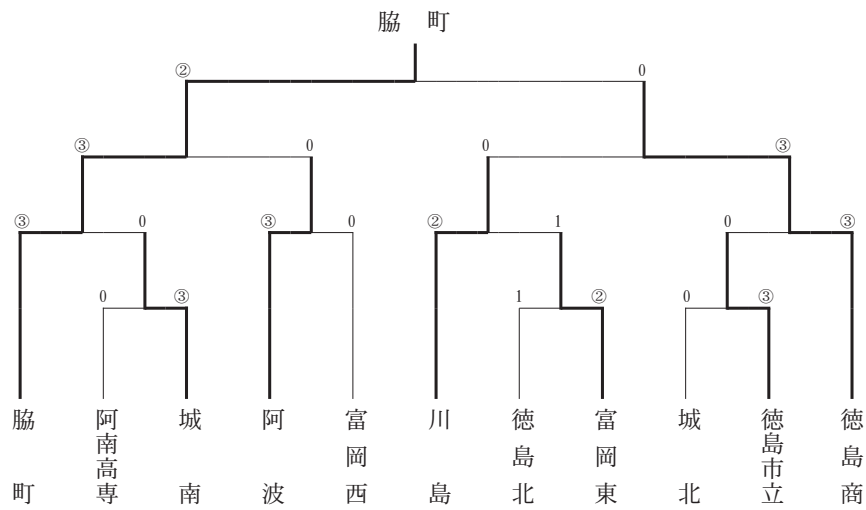

◎県シングルス大会 令 4. 10. 29 於 むつみセンターコート

<男子個人戦>

2 回戦より

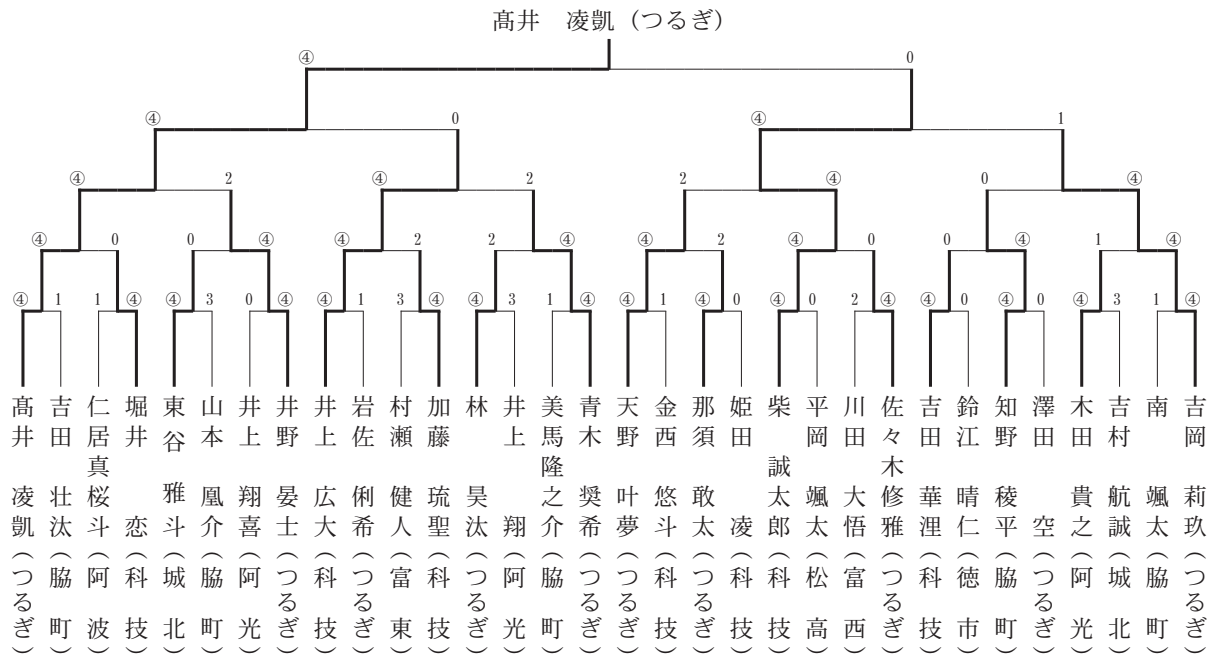

<女子個人戦>

2 回戦より

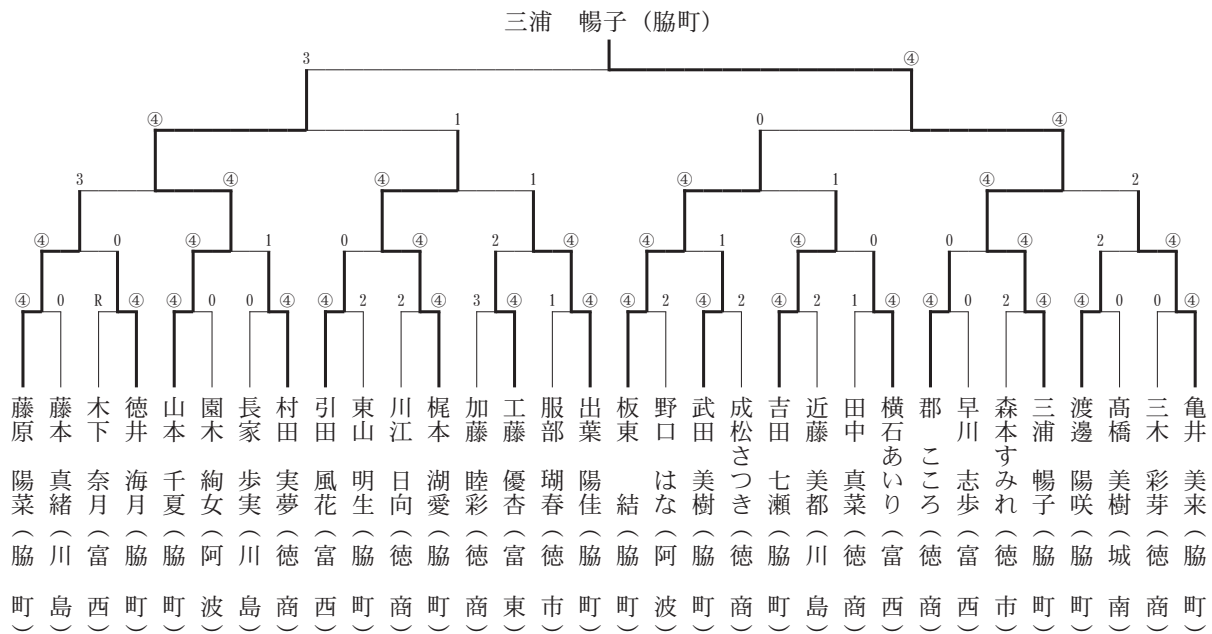

◎全日本高校選抜徳島県最終予選

令 4. 12. 3

於 阿南市総合体育館サンアリーナ

<男子団体戦>

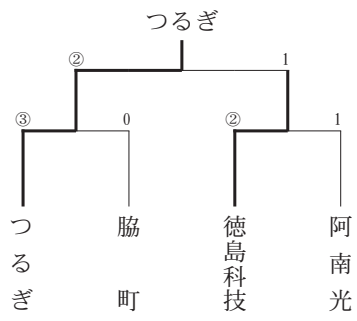

第2代表決定戦

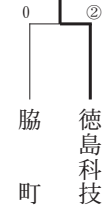

<女子団体戦>

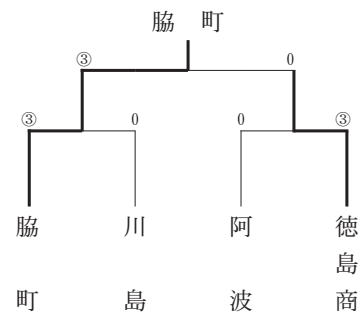

第2代表決定戦



サ ッ カ ー

専門委員長 村山孝博



【男子】

今年度の結果を振り返ってみると新人戦、総体、選手権、いずれの大会も徳島市立が優勝し3冠を達成した。

1月に行われた新人戦は第2シードの徳島市立と鳴門渦潮の決勝となった。終始、優勢に試合を進めた徳島市立が4-0

で勝利した。

5月～6月に行われた県総体は徳島市立と徳島科学技術の決勝となった。前半から優位に試合を進めた徳島市立が4-0で勝利し優勝した。優勝した徳島市立と準優勝の徳島科学技術は7月に行われた地元、徳島インターハイに出場、いずれも2回戦からの登場となったが、徳島市立は矢板中央（栃木）に、徳島科学技術は関大北陽（大阪）に敗退し、地元インターハイでの躍進はならなかった。

10月～11月にかけて行われた高校サッカー選手権予選は第1シードの徳島市立とノーシードの徳島商業が勝ち上がり、2年連続となる伝統校同士の決勝での対戦となった。前半は両チームともロングボールを多用し0-0でハーフタイムを迎えた。後半に入り中盤で丁寧なゲームを組み立て始めた徳島市立が優勢に試合を進めると、後半2分、7分と立て続けに得点し終わってみれば6-0で勝利し、昨年の雪辱を果たした。

2年ぶりの全国大会出場となった徳島市立は12月29日に行われた1回戦で福島県代表の尚志高校と対戦、前半立ち上がりから尚志高校の効果的なサイド攻撃に手を焼く徳島市立は11分、ゴール前でのこぼれ球を押し込まれて先制を許す。劣勢の徳島市立は選手交替で流れを変えようとするもなかなか効果的な攻撃には結びつかず前半を0-1で終える。後半に入ってさらに圧力を強める尚志高校に対し、粘り強いディフェンスでなんとか攻撃の糸口を見いだしたい徳島市立であったが後半30分、33

分と立て続けに追加点を奪われ結局0-3で初戦敗退となった。

さて、51年ぶりの徳島県開催となった令和4年度の全国高等学校総合体育大会サッカー競技は、新型コロナウイルス第7波の中、開催されました。多くの先生方や生徒のみなさんのご協力のおかげで、無事終了することができました。この場をお借りして感謝申し上げます。ありがとうございました。

【女子】 執筆（徳島市立高・松本）

令和4年度も新型コロナウイルス感染症の感染対策を行いながらの活動となった。

6月の県総体では、今年度も鳴門渦潮が他を圧倒し優勝した。そして、四国総体も制したことで、本県で行われる全国総体に鳴門渦潮と徳島商業が出場することとなった。全国総体では、徳島商業は初戦で敗退したが、鳴門渦潮は優勝候補の藤枝順心に競り勝ち大きな1勝を挙げた。2回戦では、日ノ本学園に惜しくも敗れたが、互角の戦いを見せ、本県で行われた全国総体を盛り上げた。9月の県総体では、鳴門渦潮が圧倒的な力で優勝し、11連覇となった。続く四国選手権は、鳴門渦潮と徳島市立が出場した。徳島市立は初戦で敗退した。鳴門渦潮は決勝までは危なげなく勝ち進んだが、四国学院大学香川西にPKで敗れ優勝を逃した。しかしながら、四国第二代表として11年連続11回目の全国高校選手権の出場を決めた。全国総体での経験を活かし、さらなる躍進に期待したい。

本県では、女子サッカーの普及や強化を各年代と連携し進めている。しかし、新型コロナウイルス感染症の拡大によって、思うような活動ができていない現実もある。また、高校女子では、人数不足が深刻な問題となっている。日々の練習や公式戦などに苦勞しているチームも複数ある。難しい課題ではあるが打開策を模索していきたい。今年度は、県選手権で観戦が可能になり徐々にではあるが以前の状態に戻りつつある。しかし、まだまだ予断の許さない状況である。このような状況であるが、女子サッカーを盛り上げていけるよう、協力して取り組んでいきたい。

【男子】

◎令和3年度 第77回徳島県高校サッカー新人大会

令4. 1.15・16・22・23・29

於 徳島スポーツビレッジ 他

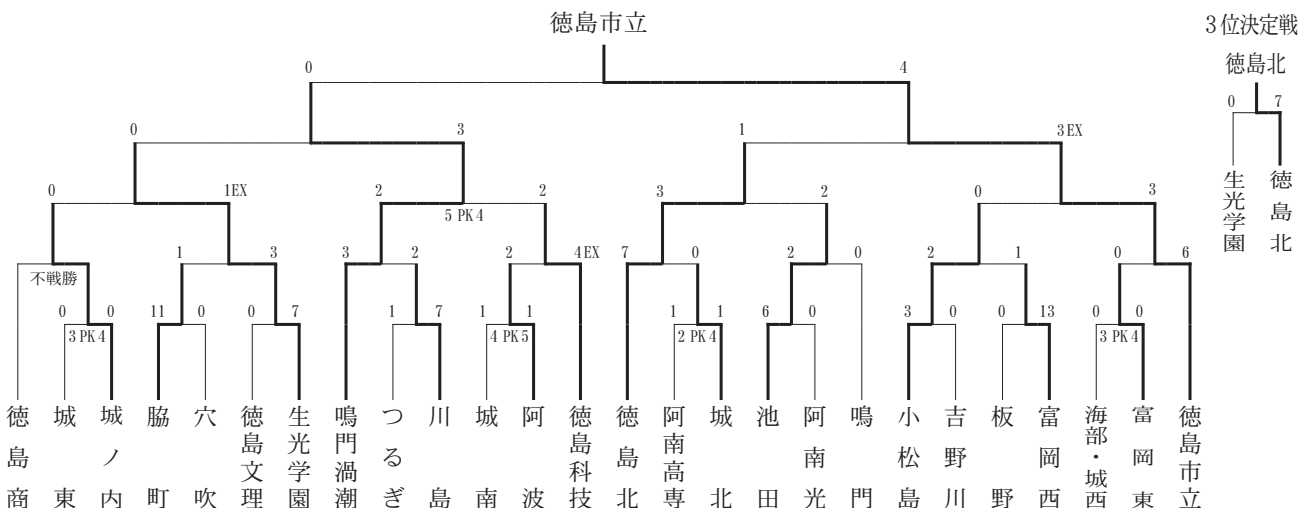

◎令和4年度 徳島県高校総合体育大会サッカー競技（男子）

令4. 5. 28・29, 6. 3～6

於 ワークスタッフ陸上競技場 他

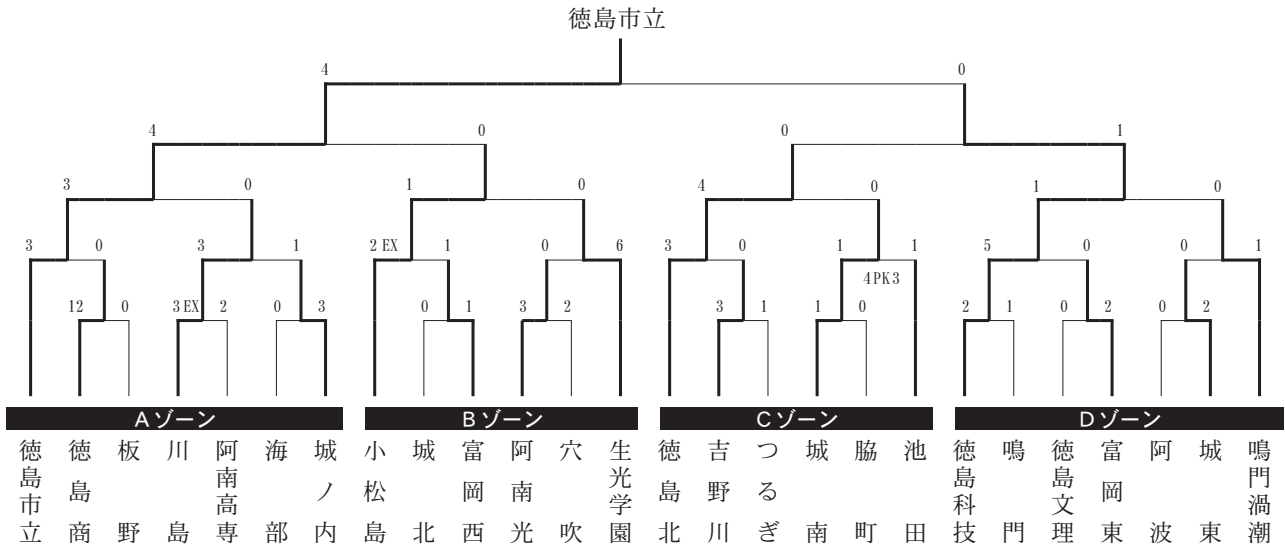

◎第71回四国高等学校サッカー選手権大会（男子）

令4. 6. 18～20

於 TSV（徳島スポーツビレッジ）
ピッチC
あわぎんスポーツガーデン

高知中央

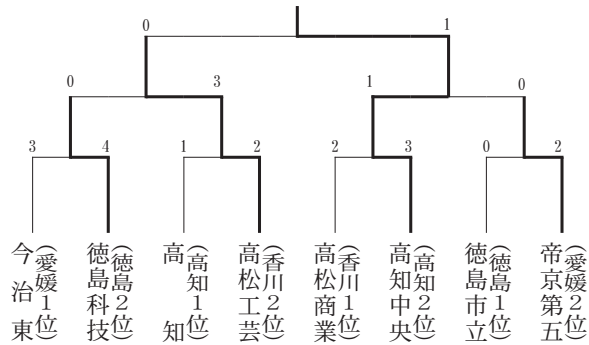

◎令和4年度 全国高等学校総合体育大会（男子）

2回戦

令4. 7. 25 於 徳島市球技場メイン

徳島市立 1 (0 - 1) 2 矢板中央 (栃木)

2回戦

令4. 7. 25 於：鳴門・大塚スポーツパーク第2

徳島科技 0 (0 - 2) 5 関大北陽 (大阪)

◎第33回一年生大会

令4. 8. 20～23

於 ヨコタ上桜スポーツランド 他

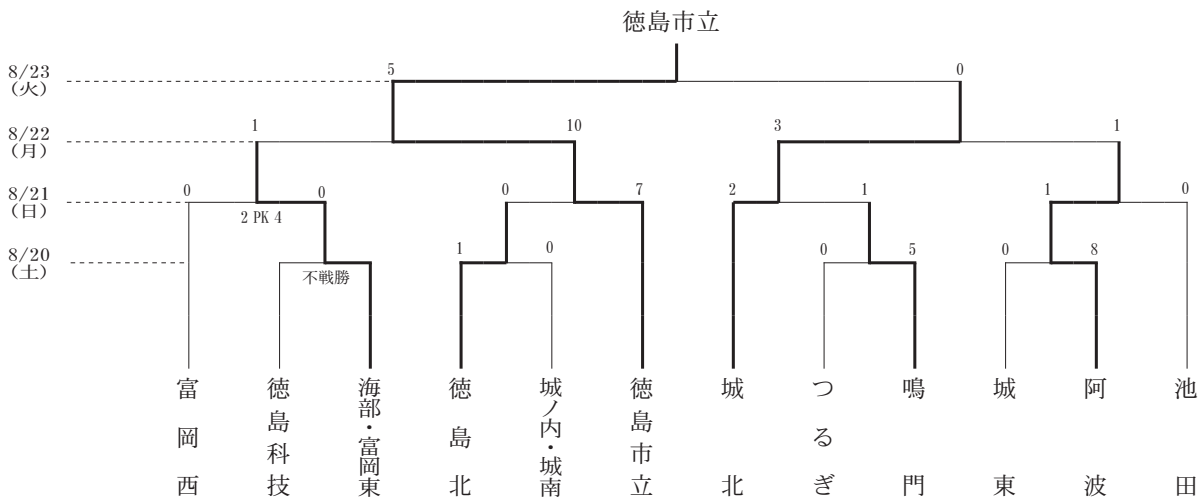

◎令和4年度 徳島県高校サッカー選手権大会 兼 令和4年度 第101回全国高校サッカー選手権大会徳島県予選会
 令4.10.16・17・23・30, 11.6・13 於 徳島市球技場 他

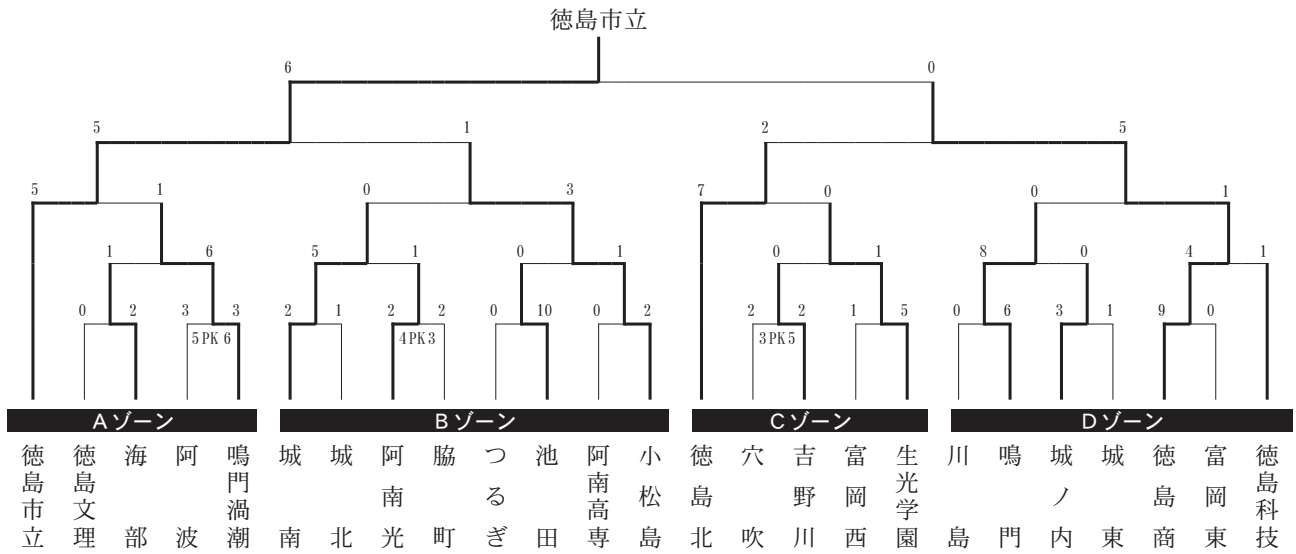

◎第101回全国高校サッカー選手権大会
 1回戦 令4.12.29 於 ニッパツ三ツ沢球技場
 徳島市立 0 (0 - 1 / 0 - 2) 3 尚 (福島) 志

【女子】

◎令和3年度 徳島県高等学校サッカー新人大会
 令4.1.29, 2.5・19 於 鳴門渦潮高校

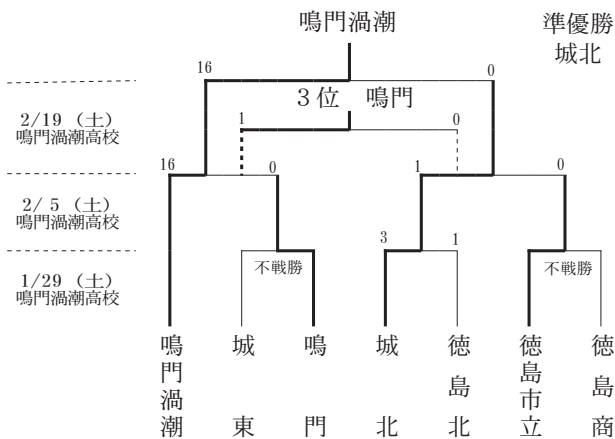

◎令和4年度 徳島県高等学校総合体育大会
 令4.6.3・6・8

於 徳島市立高校, 徳島市競技場 (入田)
 ワークスタッフ陸上競技場 (田宮)

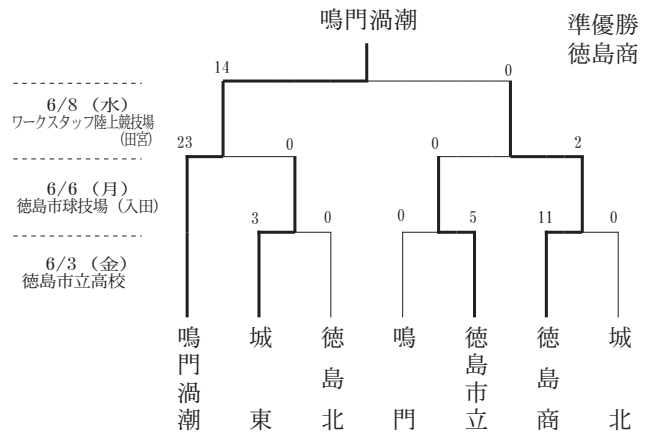

◎第10回四国高等学校サッカー選手権大会（女子）

令4. 6. 18・19 於 徳島スポーツヴィレッジ

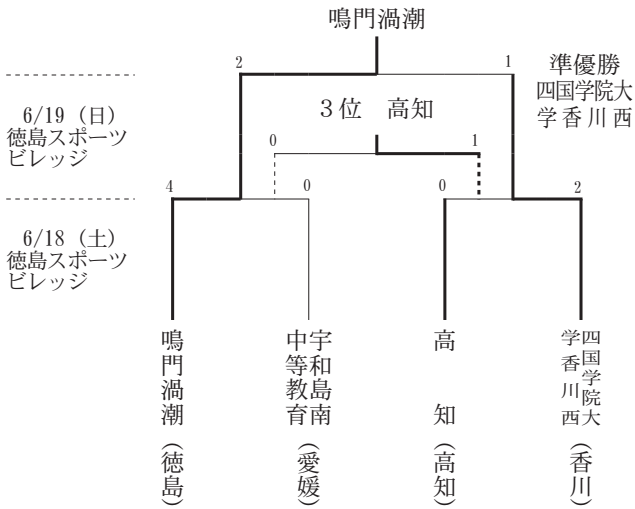

◎第31回全日本高等学校女子サッカー選手権大会（四国大会）

令4. 10. 15, 11. 5・6 於 土佐西南大規模公園, 日高村総合運動公園

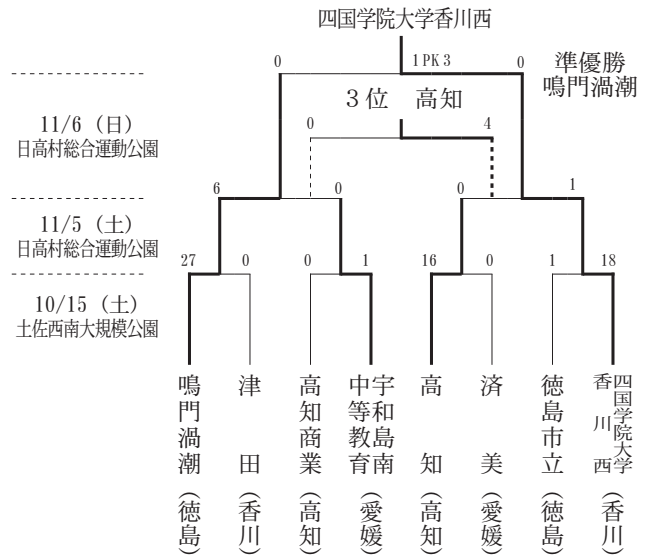

◎第31回全日本高等学校女子サッカー選手権大会（徳島大会）

令4. 9. 17・24・25

於 鳴門渦潮高校

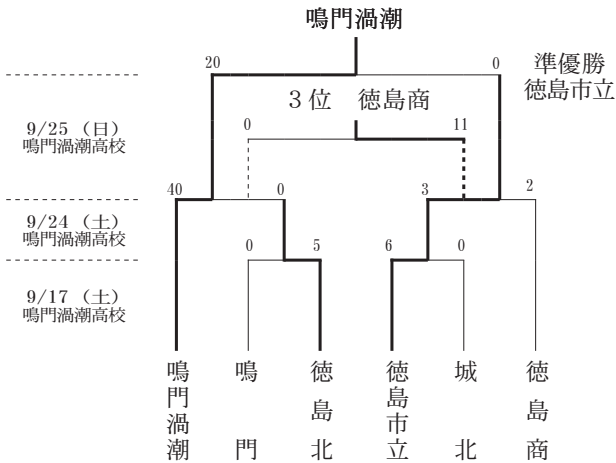

◎第31全日本高校女子選手権大会

1回戦 令4. 12. 30

於 三木総合防災公園陸上競技場

鳴門渦潮 0 (0 - 1 / 0 - 3) 4 日ノ本学園 (兵庫)



優勝目指して
鳴門渦潮高校 1年 木ノ桐はるな



「喜々」
城東高校 1年 岡田 遙

ラグビーフットボール

専門委員長 富加見 泰 輝



本年度も新型コロナウイルスの影響を受け、四国新人大会（2月）、春季大会（4月）の2大会が中止となりましたが、県新人大会（1月）、総合体育大会（6月）、全国大会予選（11月）は無事に開催することができました。どの大会にお

いても子供達が元気で闘志あふれる試合をしていました。結果は、城東高校が3冠を達成しました。城東高校は全国選抜大会（3月）にも出場し、敗れはしましたが、昨年度全国準優勝の国学院栃木を相手に前半はほぼ互角の試合を展開し、全国に徳島県のラグビーのレベルの高さを認識してもらえる結果となりました。

他校においても、各々の高校が特色ある強みを作り、練習で励んできたことを試合でしっかりと発揮していました。そのような中、3年生最後の大会となる全国大会予選では、白熱した試合がたくさん繰り広げられました。FW・BKともに充実した戦力を誇る徳島科学技術高校は、磨いてきた展開ラグビーや準備されたサインプレーで第2シードのつるぎ高校を試合終了までリードする緊張感ある試合を見せました。また協町高校は、格上

のつるぎ高校相手に後半残り15分まで0点でおさえるという巧みなゲームメイクとDF力を発揮しました。接戦を勝ちきりながら決勝まで進んだつるぎ高校は、チャンピオンの城東に果敢に挑み、試合終了10分前までリードするという一進一退の攻防を繰り広げました。最後は地力で勝る城東高校が勝ちきり見事6年連続の花園の切符を手に入れました。レベルが高くなっている県予選を見事突破した城東高校が、全国大会で活躍してくれることを期待したいと思います。

女子ラグビーにおいては、鳴門渦潮高校が四国予選で5年連続の優勝を果たし、全国大会で東北選抜から勝利を挙げ、全国10位となりました。

全国的に部員数、参加校数が著しく減少している中、昨年まで合同チームで試合に参加していた吉野川高校が単独チームでエントリーするという、喜ばしいこともありました。このように、各高校で普及・育成と強化を同時に取り組まれている先生方や外部指導者の方々、そしてそれを支えて下さるたくさんの方々には頭が下がる思いです。今後も多くの人達と一緒に、ラグビーをプレーする子供達を支えていきたいと思っています。

最後になりましたが、新型コロナウイルス感染症が十分に治まらない中、大会運営にご尽力いただきました関係者の方々への感謝を申し上げます。

◎令和3年度 第71回徳島県高等学校ラグビーフットボール選手権大会 第23回四国高等学校ラグビーフットボール新人大会徳島県予選

令4. 1. 8・15・22 於 鳴門・大塚スポーツパーク球技場

優勝 城東（2年連続16回目）

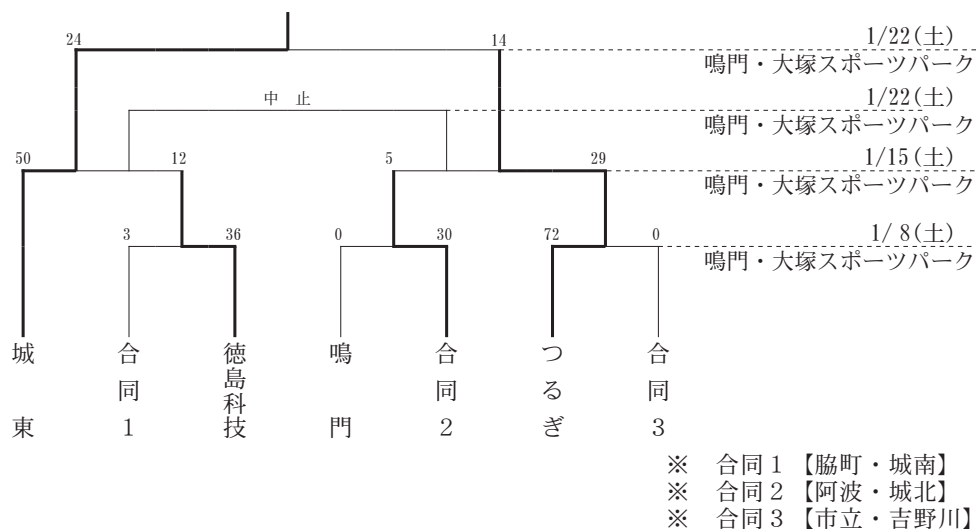

◎令和3年度 第23回四国高等学校ラグビーフットボール新人大会

令4. 2. 12・13 於 愛媛県総合運動公園球技場

中 止

◎令和3年度 四国地区高等学校 10人制ラグビーフットボール交流大会

令4.3.12・13 於 愛媛県久万高原ラグビー場
中止

◎第23全国高等学校選抜ラグビーフットボール大会

令4.3.25～31 於 埼玉県熊谷ラグビー場
1回戦 城東 7 - 57 國学院栃木

◎令和4年度 第63回徳島県高等学校ラグビーフットボール春季大会

第70回四国高等学校ラグビーフットボール選手権大会徳島県予選

令4.4.9・16・23 於 鳴門・大塚スポーツパーク球技場
中止

◎令和4年度 第62回徳島県高等学校総合体育大会ラグビーフットボール競技

(男子の部) 令4.6.3～6 於 徳島市球技場1G・2G, 四国大学しらすぎG

城東 (5大会連続10回目) 優秀選手 浅尾 至音 (城東)

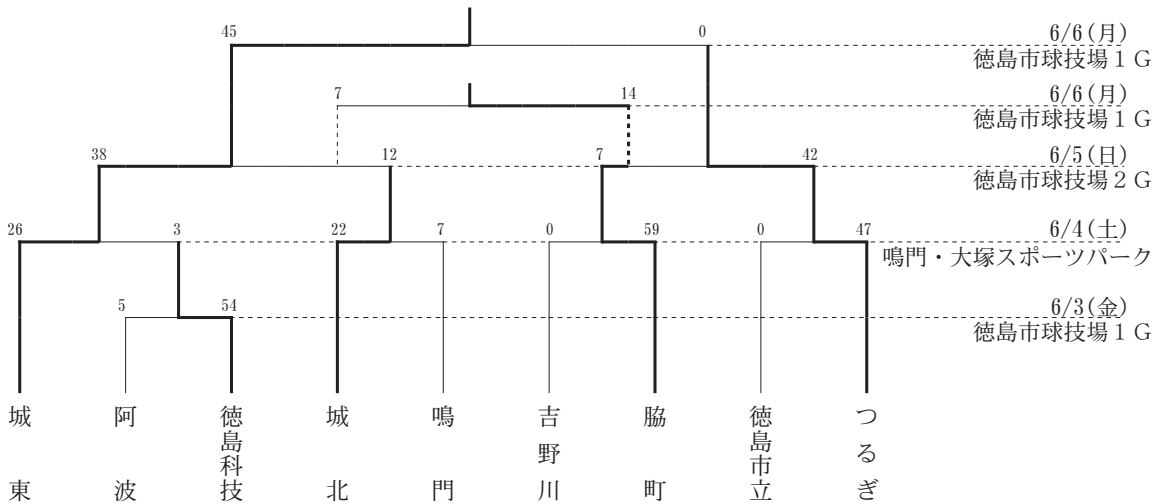

(女子の部) 令4.6.6 於 徳島市球技場1G

優勝 鳴門渦潮高校Aチーム

優秀選手 宗實 優奈 (渦潮)

鳴門渦潮A 31 - 12 鳴門渦潮B

◎第70回四国高等学校ラグビーフットボール選手権大会

令4.6.17・19 於 徳島市球技場1G・2G

Aブロック

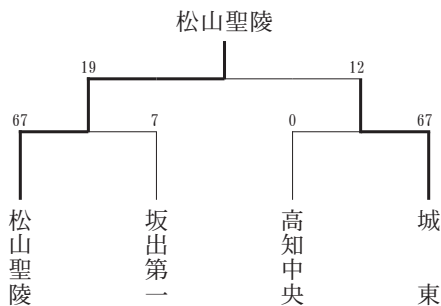

Bブロック

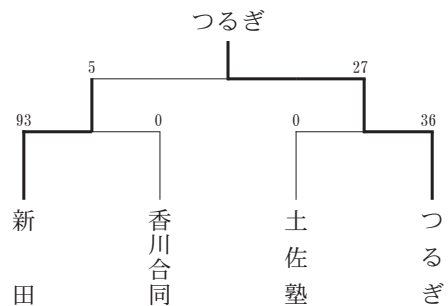

◎第5回全国高等学校選抜女子ラグビーフットボール大会四国ブロック予選

令 4. 9. 3 於 愛媛県スカイフィールド富郷

鳴門渦潮 34 - 0 愛媛合同
優勝 鳴門渦潮高校

◎第5回全国U-18女子セブンズラグビーフットボール大会

令 4. 10. 22・23 於 埼玉県宮熊谷ラグビー場

•予選プールC

鳴門渦潮 5 - 32 石見智翠館
鳴門渦潮 5 - 26 福岡ラグビークラブ

•ボールトーナメント 1回戦

鳴門渦潮 20 - 7 東北選抜

•ボールトーナメント 決勝戦

鳴門渦潮 5 - 26 新潟県選抜

•総合成績：ボールトーナメント準優勝 全国 10位

◎全国高等学校総合体育大会第102回全国高等学校ラグビーフットボール大会徳島県大会

令 4. 10. 30, 11. 6・13・19 於 徳島市球技場

城東（6年連続18回目）（花園出場16回目）

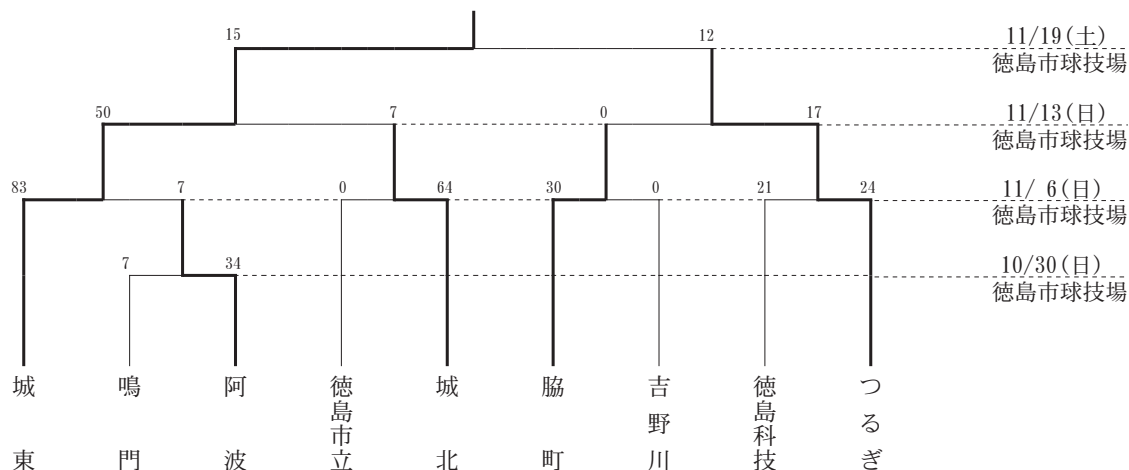

◎全国高等学校総合体育大会

第102回全国高等学校ラグビーフットボール大会

令 4. 12. 27~ 5. 1. 7 於 大阪府近鉄花園ラグビー場

<男子>

1回戦

城東 24 (12 - 19) 26 倉敷 (岡山)

ソフトボール

専門委員長 元木 貴大



本年度も新型コロナウイルス感染症の影響がさらに広がり、昨年度と同様思うように活動できない年でしたが、感染拡大防止を徹底し、各種大会予定通り実施することができました。

県内におけるソフトボール競技人口も年々減少傾向にあります。競技力向上も必要であるが、部員数減少に歯止めをかけるような対策が必要であるとともに、今後を見通すと合同チームでの大会参加の取り扱い方などの大会運営もよりよい形を考えていく必要があると考えています。

本年度の男子においては、徳島科学技術高校と城南高校が競い合う展開となりました。徳島科学技術高校が新人戦と春季大会を制し、全国選抜大会ではベスト8入賞を果たしました。県総体では、城南高校が25年ぶり7回目の優勝を果たし、全国総体に3回戦で敗れたものの

の2年生の主力選手が多く在籍しているため、今後の飛躍が楽しみです。

女子においては、池田高校辻校と徳島商業高校がここ数年競い合っています。池田高校辻校が新人戦、春季大会、県総体を制し、5年連続5回目の全国選抜・全国大会に出場しました。あと一步という所で入賞には届きませんでしたでしたが、今後の活躍が大いに期待できるものと感じております。

男女とも競技力の高さは全国に引けをとらないと感じておりますが、今後、競技者数が増えない限り、競技力の維持・向上も厳しいものになってきます。冒頭にも申し上げたように、新型コロナウイルスの脅威はますます強くなってきています。しかし、その中でも密となりにくい屋外競技に光が当てられたことが、競技人口を増やすきっかけになると考えており、ソフトボール競技も県内外を問わず競技人口が増える機会が訪れていると感じております。まだまだ終息がみえない感染症に対してさまざまな対策を行いつつ、ソフトボール競技の発展に力を注いでいきたいと思っております。

◎県高校新人 令 3. 11. 3・6 於 吉野川北岸ソフトボール場

<男子>

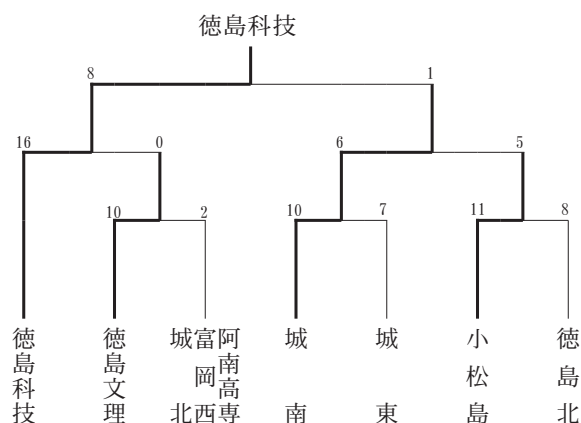

<女子>

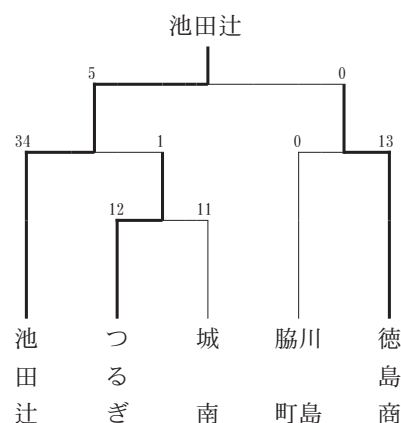

◎全国高校選抜

<女子> 令 4. 3. 18～22 於 広島県尾道市御調ソフトボール球場

1回戦

| チーム名 | 1 | 2 | 3 | 4 | 5 | 6 | 7 | 計 | 投手 — 捕手 |
|----------|---|---|---|---|---|---|---|---|---------------------|
| 星 城 (愛知) | 6 | 0 | 0 | 0 | 0 | 0 | 0 | 6 | 立松, 松原, 後藤 — 荒川, 水野 |
| 池田辻 (徳島) | 0 | 0 | 0 | 0 | 0 | 0 | 0 | 0 | 水田 — 奥井 |

二塁打 立松 (星) 三塁打 椋梨 (星) 本塁打 中井 (星)

<男子> 令4. 3. 24～29 於 岐阜県各務原市総合運動公園ソフトボール場

1回戦

| チ ャ ム 名 | 1 | 2 | 3 | 4 | 5 | 6 | 7 | 計 | 投 手 — 捕 手 |
|--------------|---|---|---|---|---|----------|---|----|-----------|
| 徳 島 科 技 (徳島) | 6 | 0 | 0 | 3 | 1 | (5回コールド) | | 10 | 浦 — 江口 |
| 栗 東 (滋賀) | 2 | 0 | 0 | 0 | 0 | | | 2 | 久村 — 武内 |

二塁打 領田 (徳) 三塁打 田村, 福田 (徳), 吉岡, 西村 (栗)

2回戦

| チ ャ ム 名 | 1 | 2 | 3 | 4 | 5 | 6 | 7 | 計 | 投 手 — 捕 手 |
|--------------|---|---|---|---|---|----------|---|---|-----------|
| 日 田 林 工 (大分) | 0 | 0 | 0 | 0 | 0 | (5回コールド) | | 0 | 長谷部 — 坂井 |
| 徳 島 科 技 (徳島) | 6 | 3 | 0 | 0 | × | | | 9 | 浦 — 江口 |

3回戦

| チ ャ ム 名 | 1 | 2 | 3 | 4 | 5 | 6 | 7 | 計 | 投 手 — 捕 手 |
|--------------|---|---|---|---|---|----------|---|---|-------------|
| 富 山 工 業 (富山) | 0 | 0 | 0 | 0 | 2 | (5回コールド) | | 2 | 窪田, 正脇 — 木下 |
| 徳 島 科 技 (徳島) | 1 | 2 | 1 | 1 | 4 | | | 9 | 浦, 領田 — 江口 |

二塁打 福田, 浦 (徳) 三塁打 山田 (徳) 本塁打 領田 (徳)

準々決勝

| チ ャ ム 名 | 1 | 2 | 3 | 4 | 5 | 6 | 7 | 計 | 投 手 — 捕 手 |
|--------------|---|---|---|---|---|---|---|---|-----------|
| 秩 父 農 工 (埼玉) | 0 | 1 | 0 | 0 | 3 | 0 | 2 | 6 | 町田 — 堀口 |
| 徳 島 科 技 (徳島) | 0 | 0 | 0 | 0 | 1 | 1 | 1 | 3 | 浦 — 江口 |

二塁打 山田, 田中 (徳), 堀口, 宮内 (秩) 三塁打 黒澤 (秩) 本塁打 町田, 千島 (秩)

◎県高校春季 令4. 4. 23・30 於 吉野川北岸ソフトボール場

<男子>

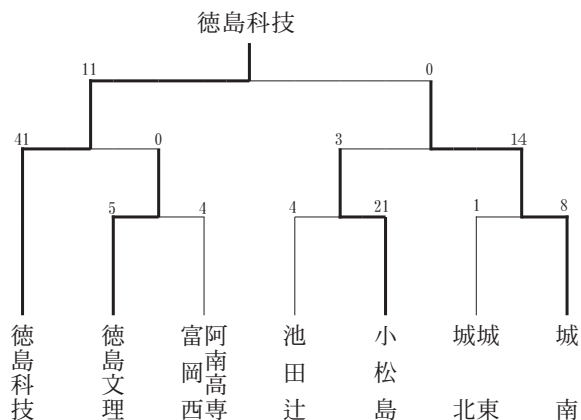

<女子>

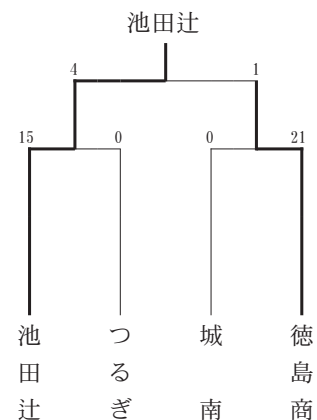

◎県高校総体 令4.6.4・5 於 吉野川北岸ソフトボール場

<男子>

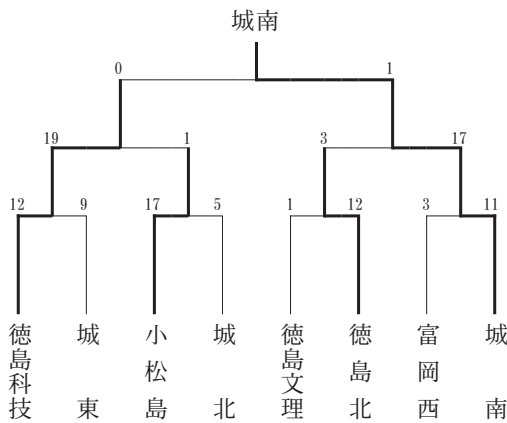

<女子>

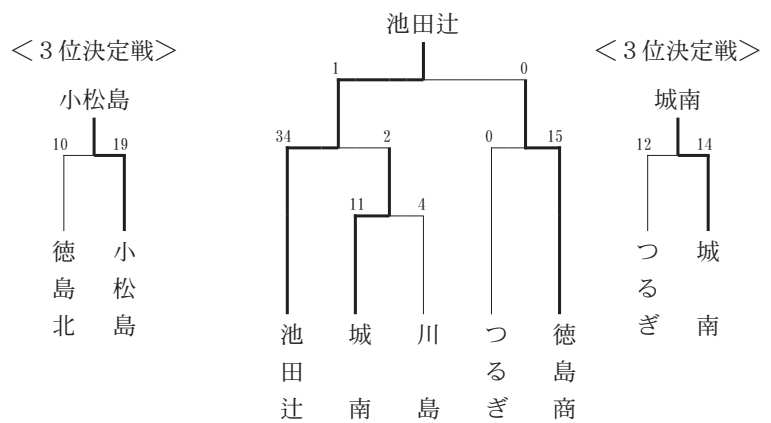

◎四国高等学校選手権 令4.6.18・19 於 高知県春野運動公園ソフトボール場

<男子>

1回戦 小松島 3 - 4 須崎 総 (高知)
 徳島科技 7 - 1 大洲 (愛媛)
 準々決勝 城南 0 - 15 松山工業 (愛媛)
 徳島科技 7 - 8 岡 豊 (高知)

<女子>

1回戦 城南 0 - 14 聖カタリナ (愛媛)
 徳島商 4 - 2 丸亀城西 (香川)
 準々決勝 池田辻 1 - 3 高松商 (香川)
 徳島商 2 - 7 済美 (愛媛)

◎インターハイ

<女子> 令4.8.3~7 於 高知県・高知県立春野総合運動公園

1回戦

| チーム名 | 1 | 2 | 3 | 4 | 5 | 6 | 7 | 計 | 投手 — 捕手 |
|------------|-----|---|---|---|---|---|---|---|---------|
| 池田辻 (徳島) | 不戦勝 | | | | | | | 7 | |
| 北九州市立 (福岡) | 不戦勝 | | | | | | | 0 | |

2回戦

| チーム名 | 1 | 2 | 3 | 4 | 5 | 6 | 7 | 計 | 投手 — 捕手 |
|-----------|---|---|---|---|---|---|---|---|-------------|
| 柴田学園 (青森) | 1 | 1 | 0 | 0 | 3 | 0 | 0 | 5 | 島貫 — 村岡 |
| 池田辻 (徳島) | 0 | 0 | 0 | 1 | 0 | 0 | 0 | 1 | 水田, 田辺 — 奥井 |

二塁打 須山, 藤澤 (池), 鈴木 (柴) 三塁打 佐々木 (柴)

<男子> 令4.8.18~22 於 高知県・高知県立春野総合運動公園

1回戦

| チーム名 | 1 | 2 | 3 | 4 | 5 | 6 | 7 | 計 | 投手 — 捕手 |
|-------------|---|----|---|----------|---|---|---|----|-------------------|
| 五所川原農林 (青森) | 0 | 0 | 0 | (3回コールド) | | | | 0 | 舘山, 小田川 — 小田川, 須藤 |
| 城南 (徳島) | 7 | 14 | 0 | (3回コールド) | | | | 21 | 安部 — 大浦 |

2回戦

| チーム名 | 1 | 2 | 3 | 4 | 5 | 6 | 7 | 計 | 投手 — 捕手 |
|---------|-----|---|---|---|---|---|---|---|---------|
| 城南(徳島) | 不戦勝 | | | | | | | 7 | |
| 三刀屋(島根) | | | | | | | | 0 | |

3回戦

| チーム名 | 1 | 2 | 3 | 4 | 5 | 6 | 7 | 計 | 投手 — 捕手 |
|-----------|---|---|---|---|----------|---|---|----|-------------|
| 城南(徳島) | 0 | 0 | 0 | 1 | (5回コールド) | | | 1 | 安部 — 大浦 |
| 光明学園(神奈川) | 8 | 2 | 0 | 2 | | | | 12 | 高橋, 川内 — 野澤 |

三塁打 小山(光) 本塁打 櫻井, 廣瀬, 野澤(光)



内野組
川島高校 3年 小椋わかな

相 撲

専門委員長 岩 川 大 助



県内の大会から振り返っていきます。まず四国インターハイ出場を決める県高校総体が、6月5日にむつみパーク蔵本相撲場において行われました。団体戦は出場校が1校となり、名西が認定優勝で6連覇を達成しました。個人戦も名西勢の争いとなり、個人戦総合の決勝戦は3年生対決となりました。主将の安田が低い姿勢から早洩の前まわしをひいてしぶとく攻め、粘りに粘って寄り切り、嬉しい初優勝を果たしました。安田は最優秀選手にも選ばれました。次に、11月6日に行われた全国選抜大会の出場を決める県新人大会も出場校が1校となり、団体戦は名西が認定優勝で6連覇を成し遂げました。個人戦総合では名西の3名（相澤、久積、樫原）の実力が

伯仲していて接戦になり、同点決勝戦に勝負の行方もつれ込みました。相澤と久積がお互い1勝同士になり、迎えた同点決勝戦の最終戦では、久積が鋭い立ち会いからまわしを引き、体格を生かして万全の体勢で相澤を寄り切り、初優勝を果たしました。今年度の県内の大会は、初めて参加校が名西高校だけとなり、さみしいかたちとなりました。しかし、インターハイが四国で開催され、たくさんのメディアに取材をさせていただいたり、多くの方々から激励をもらい、印象にのこる全国大会となり良かったです。おかげで生徒たちも大会に向けて、モチベーションを上げて臨むことができました。

今年度は各種全国大会が開催され、様々な制限はありましたが、生徒たちにとっていい経験ができ、成長できたと思います。コロナ禍の中、現在の状況に合ったスタイルを模索しながら、生徒たちがスポーツに魅力を感じ、自身の成長につながるようにこれからも活動していきたいです。

◎県高校総体 令4.6.5

於 むつみパーク蔵本相撲場

■団体戦

※団体戦については参加校が1校のため、名西高校が認定優勝（6連覇）となり、全国高校総体（インターハイ）に出場する。

■個人戦（1年）

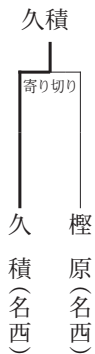

| | |
|-----|------------|
| 優 勝 | 久積 啓汰 (名西) |
| 準優勝 | 樫原 史恩 (名西) |

■個人戦（2年）

※出場者が1名のため、相澤（名西）が優勝

| | |
|-----|-----------|
| 優 勝 | 相澤 司 (名西) |
|-----|-----------|

■個人戦（3年）

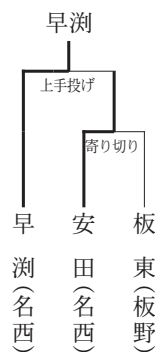

| | |
|-----|------------|
| 優 勝 | 早洩 伊咲 (名西) |
| 準優勝 | 安田 剛 (名西) |
| 第3位 | 板東 大和 (板野) |

■個人戦総合

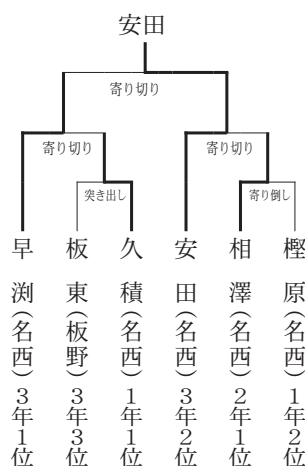

3位決定戦

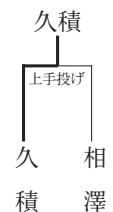

| | |
|-----|------------|
| 優 勝 | 安田 剛 (名西) |
| 準優勝 | 早洩 伊咲 (名西) |
| 第3位 | 久積 啓汰 (名西) |

最優秀選手 安田 剛 (名西)

■体重別（80kg 級）

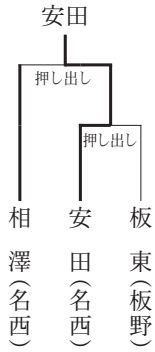

| | |
|-----|------------|
| 優勝 | 安田 剛 (名西) |
| 準優勝 | 相澤 司 (名西) |
| 第3位 | 板東 大和 (板野) |

■体重別（100kg 級）

| | |
|----|------------|
| 優勝 | 早瀬 伊咲 (名西) |
|----|------------|

※出場者が1名のため、早瀬 (名西) が認定優勝となり、インターハイに出場する。

◎四国高校総体 令 4. 6. 19 於 香川県営相撲場

団体予選リーグ

| | | | | |
|----|---------|------|-------|-----|
| 勝敗 | 字和島東 | No.1 | 高知農業 | 勝敗 |
| 4 | 愛媛県 | 決まり手 | 高知県 | 1 |
| ○ | 先 泉 瑠之介 | 寄り倒し | 樽本 陽向 | 先 |
| | 二 宇野伊央里 | 押し出し | 西本 渉真 | 二 ○ |
| ○ | 中 兵頭虎太郎 | 寄り切り | 藤宗 雄大 | 中 |
| ○ | 副 末 知弘 | 押し出し | 小松 晶轟 | 副 |
| ○ | 大 松井 優空 | 不戦勝 | | 大 |

| | | | | |
|----|-----------|------|-------|----|
| 勝敗 | 明德義塾 | No.2 | 農業経営 | 勝敗 |
| 5 | 高知県 | 決まり手 | 香川県 | 0 |
| ○ | 先 砂坂 有哉 | 押し倒し | 青木 秀樹 | 先 |
| ○ | 二 島村 大樹 | 不戦勝 | 影山 輯 | 二 |
| ○ | 中 プヤントグトフ | 寄り切り | 浅山 紘人 | 中 |
| ○ | 副 北川亜洲佳 | 押し出し | 森川 悠良 | 副 |
| ○ | 大 奥田 史祐 | 押し出し | 造田 駿 | 大 |

| | | | | |
|----|---------|-------|-------|-----|
| 勝敗 | 名西 | No.3 | 野村 | 勝敗 |
| 0 | 徳島県 | 決まり手 | 愛媛県 | 5 |
| | 先 相澤 司 | 下手投げ | 西村 拓海 | 先 ○ |
| | 二 早瀬 伊咲 | 押し出し | 久保 勇斗 | 二 ○ |
| | 中 久積 啓汰 | うっちゃり | 藤田 翔 | 中 ○ |
| | 副 安田 剛 | 寄り切り | 兵頭 陽太 | 副 ○ |
| | 大 檜原 史恩 | 寄り切り | 三瀬 椿 | 大 ○ |

| | | | | |
|----|---------|------|-------|-----|
| 勝敗 | 高松南 | No.4 | 高知工業 | 勝敗 |
| 1 | 香川県 | 決まり手 | 高知県 | 4 |
| | 先 三崎 寛大 | 寄り切り | 山下 武蔵 | 先 ○ |
| | 二 佃 昌弥 | 不戦勝 | 濱村 研太 | 二 ○ |
| ○ | 中 山路 真人 | 不戦勝 | | 中 |
| | 副 長尾 春輝 | 不戦勝 | 徳永 琉馬 | 副 ○ |
| | 大 株田 拓音 | 不戦勝 | 吉良 透希 | 大 ○ |

| | | | | |
|----|---------|-------|-------|----|
| 勝敗 | 字和島東 | No.5 | 農業経営 | 勝敗 |
| 5 | 愛媛県 | 決まり手 | 香川県 | 0 |
| ○ | 先 泉 瑠之介 | 突き落とし | 青木 秀樹 | 先 |
| ○ | 二 宇野伊央里 | 不戦勝 | 影山 輯 | 二 |
| ○ | 中 兵頭虎太郎 | 押し出し | 浅山 紘人 | 中 |
| ○ | 副 末 知弘 | 突き倒し | 森川 悠良 | 副 |
| ○ | 大 松井 優空 | 寄り切り | 造田 駿 | 大 |

| | | | | |
|----|-----------|------|-------|-----|
| 勝敗 | 明德義塾 | No.6 | 高知農業 | 勝敗 |
| 3 | 高知県 | 決まり手 | 高知県 | 2 |
| ○ | 先 砂坂 有哉 | 突き出し | 樽本 陽向 | 先 |
| | 二 島村 大樹 | 押し出し | 西本 渉真 | 二 ○ |
| ○ | 中 プヤントグトフ | 寄り切り | 藤宗 雄大 | 中 |
| | 副 北川亜洲佳 | 押し出し | 小松 晶轟 | 副 ○ |
| ○ | 大 奥田 史祐 | 不戦勝 | | 大 |

| | | | | |
|----|---------|------|-------|-----|
| 勝敗 | 名西 | No.7 | 高知工業 | 勝敗 |
| 2 | 徳島県 | 決まり手 | 高知県 | 3 |
| | 先 相澤 司 | 寄り切り | 山下 武蔵 | 先 ○ |
| | 二 早瀬 伊咲 | 上手投げ | 濱村 研太 | 二 ○ |
| ○ | 中 久積 啓汰 | 不戦勝 | | 中 |
| ○ | 副 安田 剛 | 送り出し | 徳永 琉馬 | 副 |
| | 大 檜原 史恩 | 押し出し | 吉良 透希 | 大 ○ |

| | | | | |
|----|---------|-------|-------|-----|
| 勝敗 | 高松南 | No.8 | 野村 | 勝敗 |
| 1 | 香川県 | 決まり手 | 愛媛県 | 4 |
| ○ | 先 三崎 寛大 | 寄り切り | 西村 拓海 | 先 |
| | 二 佃 昌弥 | 不戦勝 | 久保 勇斗 | 二 ○ |
| | 中 山路 真人 | 寄り切り | 藤田 翔 | 中 ○ |
| | 副 長尾 春輝 | 不戦勝 | 兵頭 陽太 | 副 ○ |
| | 大 株田 拓音 | すくい投げ | 三瀬 椿 | 大 ○ |

| | | | | | | |
|----|------|-------|------|---------|---|----|
| 勝敗 | 宇和島東 | | No.9 | 明德義塾 | | 勝敗 |
| 3 | 愛媛県 | | 決まり手 | 高知県 | | 2 |
| | 先 | 泉 瑠之介 | 送り出し | 砂坂 有哉 | 先 | ○ |
| ○ | 二 | 宇野伊央里 | 突き出し | 島村 大樹 | 二 | |
| ○ | 中 | 兵頭虎太郎 | 上手投げ | ブヤントグトフ | 中 | |
| ○ | 副 | 末 知弘 | 突き倒し | 北川亜洲佳 | 副 | |
| | 大 | 松井 優空 | 寄り切り | 奥田 史祐 | 大 | ○ |

| | | | | | | |
|----|------|-------|-------|-------|---|----|
| 勝敗 | 高知農業 | | No.10 | 農業経営 | | 勝敗 |
| 3 | 高知県 | | 決まり手 | 香川県 | | 2 |
| | 先 | 樽本 陽向 | 掛け投げ | 青木 秀樹 | 先 | ○ |
| ○ | 二 | 西本 渉真 | 不戦勝 | 影山 輯 | 二 | |
| ○ | 中 | 藤宗 雄大 | 押し出し | 浅山 紘人 | 中 | |
| ○ | 副 | 小松 晶轟 | 押し出し | 森川 悠良 | 副 | |
| | 大 | | 不戦勝 | 造田 駿 | 大 | ○ |

| | | | | | | |
|----|-----|-------|-------|-------|---|----|
| 勝敗 | 名西 | | No.11 | 高松南 | | 勝敗 |
| 4 | 徳島県 | | 決まり手 | 香川県 | | 1 |
| | 先 | 相澤 司 | 寄り倒し | 三崎 寛大 | 先 | ○ |
| ○ | 二 | 早瀬 伊咲 | 不戦勝 | 佃 昌弥 | 二 | |
| ○ | 中 | 久積 啓汰 | 寄り切り | 山路 真人 | 中 | |
| ○ | 副 | 安田 剛 | 不戦勝 | 長尾 春輝 | 副 | |
| ○ | 大 | 檜原 史恩 | 寄り切り | 株田 拓音 | 大 | |

| | | | | | | |
|----|-----|-------|-------|-------|---|----|
| 勝敗 | 野村 | | No.12 | 高知工業 | | 勝敗 |
| 3 | 愛媛県 | | 決まり手 | 高知県 | | 2 |
| | 先 | 西村 拓海 | 寄り倒し | 山下 武蔵 | 先 | ○ |
| ○ | 二 | 久保 勇斗 | 寄り切り | 濱村 研太 | 二 | |
| ○ | 中 | 藤田 翔 | 不戦勝 | | 中 | |
| ○ | 副 | 兵頭 陽太 | 寄り切り | 徳永 琉馬 | 副 | |
| | 大 | 三瀬 椿 | 突き落とし | 吉良 透希 | 大 | ○ |

団体予選リーグ集計表

| A | 学校名 | 宇和島東 | 明德義塾 | 高知農業 | 農業経営 | 勝ち | 負け | 点数 | 順位 |
|---|------|------|------|------|------|----|----|----|----|
| 1 | 宇和島東 | ○ | ○ | ○ | ○ | 3 | 0 | | |
| 2 | 明德義塾 | × | ○ | ○ | ○ | 2 | 1 | | |
| 3 | 高知農業 | × | × | ○ | ○ | 1 | 2 | | |
| 4 | 農業経営 | × | × | × | ○ | 0 | 3 | | |

| B | 学校名 | 名西 | 高松南 | 野村 | 高知工業 | 勝ち | 負け | 点数 | 順位 |
|---|------|----|-----|----|------|----|----|----|----|
| 1 | 名西 | ○ | × | × | × | 1 | 2 | | |
| 2 | 高松南 | × | × | × | × | 0 | 3 | | |
| 3 | 野村 | ○ | ○ | ○ | ○ | 3 | 0 | | |
| 4 | 高知工業 | ○ | ○ | × | ○ | 2 | 1 | | |

優秀6チーム決勝トーナメント

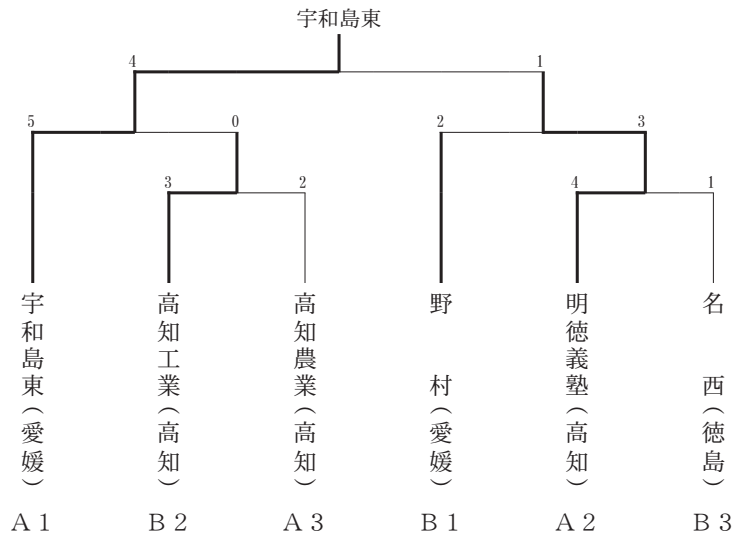

団体決勝トーナメント

| | | | | |
|----|---------|-------|-------|-----|
| 勝敗 | 高知工業 | 準々決勝① | 高知農業 | 勝敗 |
| 3 | 高知県 | 決まり手 | 高知県 | 2 |
| ○ | 先 山下 武蔵 | 寄り切り | 樽本 陽向 | 先 |
| ○ | 二 濱村 研太 | 突き落とし | 西本 渉真 | 二 |
| | 中 | 不戦勝 | 藤宗 雄大 | 中 ○ |
| | 副 徳永 琉馬 | 送り出し | 小松 晶轟 | 副 ○ |
| ○ | 大 吉良 透希 | 不戦勝 | | 大 |

| | | | | |
|----|-----------|-------|-------|-----|
| 勝敗 | 明德義塾 | 準々決勝② | 名 西 | 勝敗 |
| 4 | 高知県 | 決まり手 | 徳島県 | 1 |
| ○ | 先 砂坂 有哉 | 突き出し | 相澤 司 | 先 |
| | 二 島村 大樹 | 上手投げ | 早瀬 伊咲 | 二 ○ |
| ○ | 中 プヤントグトフ | 寄り切り | 久積 啓汰 | 中 |
| ○ | 副 北川亜洲佳 | 送り倒し | 安田 剛 | 副 |
| ○ | 大 奥田 史祐 | 寄り切り | 檜原 史恩 | 大 |

| | | | | |
|----|---------|-------|-------|----|
| 勝敗 | 宇和島東 | 準決勝① | 高知工業 | 勝敗 |
| 5 | 愛媛県 | 決まり手 | 高知県 | 0 |
| ○ | 先 泉 瑠之介 | 突き落とし | 山下 武蔵 | 先 |
| ○ | 二 宇野伊央里 | 押し出し | 濱村 研太 | 二 |
| ○ | 中 松井 空 | 不戦勝 | | 中 |
| ○ | 副 末 知弘 | 送り出し | 徳永 琉馬 | 副 |
| ○ | 大 松井 優空 | 押し出し | 吉良 透希 | 大 |

| | | | | |
|----|---------|-------|---------|-----|
| 勝敗 | 野 村 | 準決勝② | 明德義塾 | 勝敗 |
| 2 | 愛媛県 | 決まり手 | 高知県 | 3 |
| | 先 西村 拓海 | 押し出し | 砂坂 有哉 | 先 ○ |
| ○ | 二 久保 勇斗 | 押し出し | 島村 大樹 | 二 |
| | 中 兵頭 佑彌 | 寄り切り | プヤントグトフ | 中 ○ |
| ○ | 副 田中 颯太 | 押し出し | 北川亜洲佳 | 副 |
| | 大 三瀬 椿 | すくい投げ | 奥田 史祐 | 大 ○ |

| | | | | |
|----|---------|------|---------|-----|
| 勝敗 | 宇和島東 | 決勝 | 明德義塾 | 勝敗 |
| 4 | 愛媛県 | 決まり手 | 高知県 | 1 |
| ○ | 先 藤田 樹 | 寄り切り | 砂坂 有哉 | 先 |
| ○ | 二 宇野伊央里 | 突き出し | 島村 大樹 | 二 |
| ○ | 中 兵頭虎太郎 | 寄り切り | プヤントグトフ | 中 |
| ○ | 副 末 知弘 | 押し出し | 北川亜洲佳 | 副 |
| | 大 松井 優空 | 送り出し | 奥田 史祐 | 大 ○ |

| | |
|-----|-----------|
| 優勝 | 宇和島東（愛媛県） |
| 準優勝 | 明德義塾（高知県） |
| 3位 | 高知工業（高知県） |
| | 野 村（愛媛県） |

（個人予選 Aゾーン）

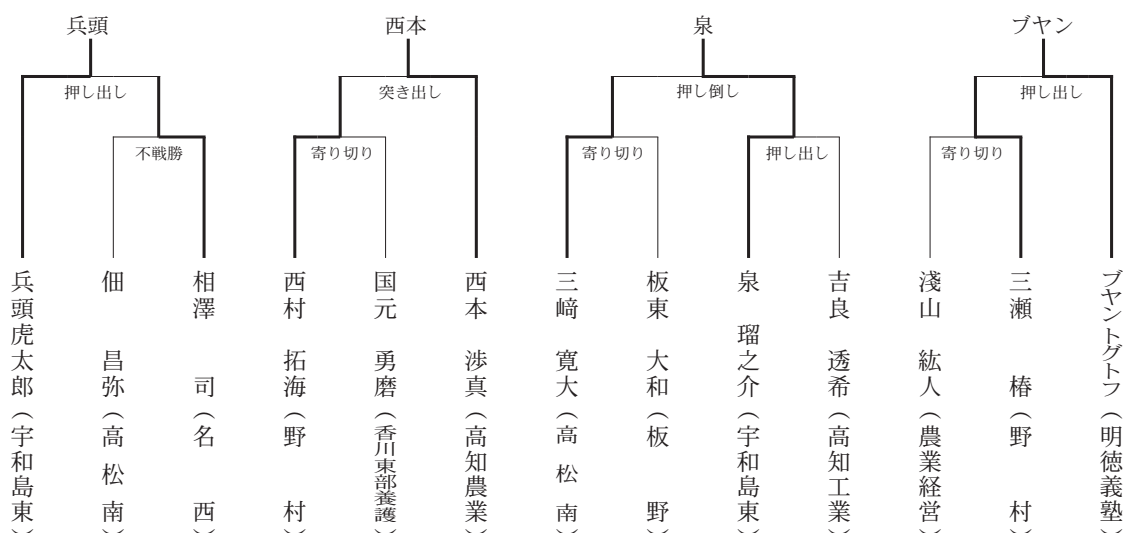

(個人予選 Bゾーン)

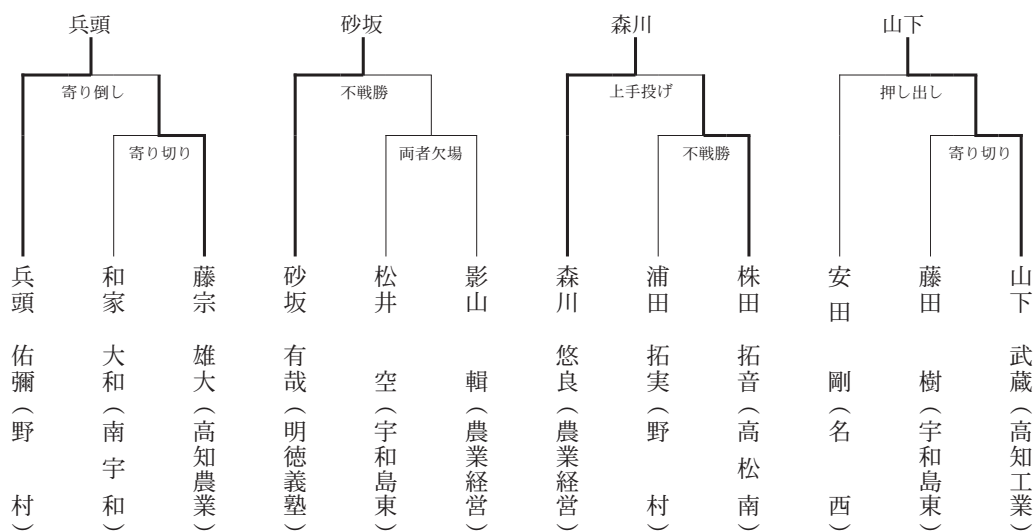

(個人予選 Cゾーン)

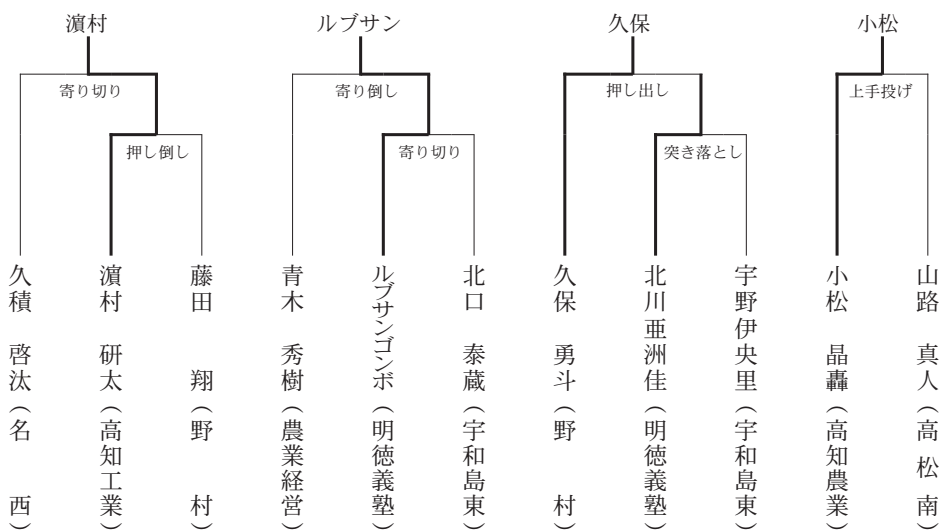

(個人予選 Dゾーン)

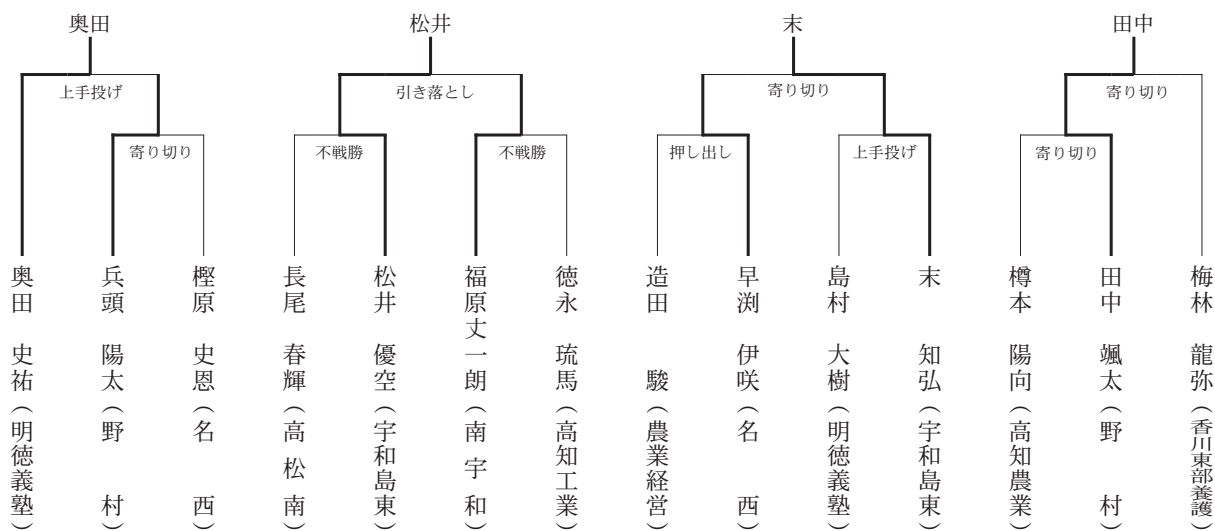

■優秀 16 選手決勝トーナメント

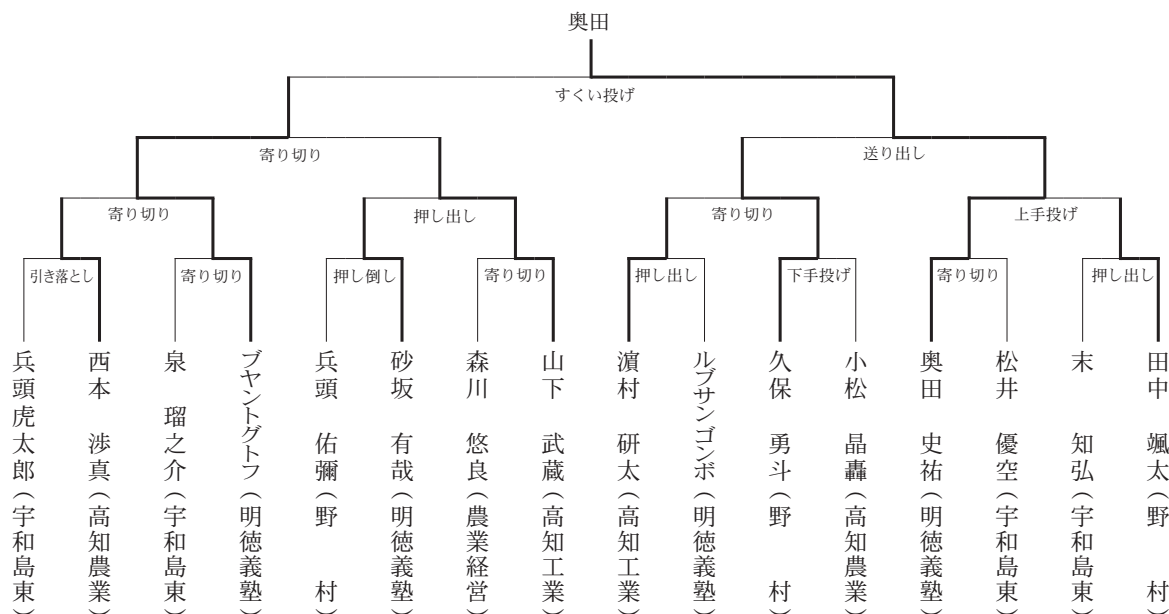

| 個 人 | |
|-------|----------------|
| 優 勝 | 奥田 史祐 (明德義塾) |
| 準 優 勝 | ブヤントグトフ (明德義塾) |
| 第 3 位 | 山下 武蔵 (高知工業) |
| | 久保 勇斗 (野 村) |

■四国体重別選手権 80kg 級, 100kg 級

※出場者が少ないため中止

◎インターハイ 令 4. 7. 26 ~ 28

於 高知県立県民体育館

団体 予選 (名西)

- 予選 1 回戦 × 0 - 5 ○ 向の岡上 (神奈川)
- 予選 2 回戦 × 1 - 4 ○ 岐阜農林 (岐阜)
- 予選 3 回戦 × 0 - 5 ○ 文 徳 (熊本)

以上の結果, 0 勝 1 点で予選敗退

個人 予選

- 早淵 伊咲 (名西)
- 予選 1 回戦 × 押し出し 田崎 (埼玉栄・埼玉)
- 予選 2 回戦 × 突き出し 依田 (旭 丘・神奈川)
- 予選 3 回戦 × 突き出し 大角 (報徳学園・兵庫)

久積 啓汰 (名西)

- 予選 1 回戦 × 押し出し 阿部 (学法福島・福島)
- 予選 2 回戦 × 押し出し 生駒 (大垣日大・岐阜)
- 予選 3 回戦 × 突き出し 石川 (金 足 農・秋田)

安田 剛 (名西)

- 予選 1 回戦 × 突き落とし 浅井 (福井農林・福井)
 - 予選 2 回戦 × 押し出し 小森 (諫 早 農・長崎)
 - 予選 3 回戦 × 上手投げ 大手 (文 徳・熊本)
- 以上の結果, 3 名とも予選落ち

個人体重別戦 80kg 級

- 安田 剛 (名西)
- 2 回戦 × 上手投げ 田島 (岐阜農林・岐阜)

個人体重別戦 100kg 級

- 早淵 伊咲 (名西)
- 2 回戦 × 突き出し 斉藤 (拓大紅陵・千葉)

◎県新人大会 令 4. 11. 6

於 むつみパーク蔵本相撲場

■団体戦

団体戦については参加校が 1 校のため, 名西高校が認定優勝 (6 連覇) となり, 全国選抜大会 (3 月, 高知県) に出場する。

■個人戦（1年生）

1 リーグ表

| | 久積 (名西) | 檜原 (名西) | 勝敗 | 順位 |
|------------|------------|------------|-----|----|
| 久積 (名西) | | ○ | 1-0 | 1 |
| 檜原 (名西) | × | | 0-1 | 2 |

2 取組表

| | 氏名 (校名) | 勝敗 | 決まり手 | 勝敗 | 氏名 (校名) |
|---|------------|----|------|----|------------|
| ① | 久積 (名西) | ○ | 寄り切り | × | 檜原 (名西) |

| | |
|-----|------------|
| 優勝 | 久積 啓汰 (名西) |
| 準優勝 | 檜原 史恩 (名西) |

■個人戦（2年生）

1名の出場なので、相澤 司(名西)の認定優勝

■個人戦（総合）

1 リーグ表

| | 檜原 (名西) | 相澤 (名西) | 久積 (名西) | 勝敗 | 順位 |
|------------|------------|------------|------------|-----|----|
| 檜原 (名西) | | × | ○ | 1-1 | 1 |
| 相澤 (名西) | ○ | | × | 1-1 | 1 |
| 久積 (名西) | × | ○ | | 1-1 | 1 |

2 取組表

| | 氏名 (校名) | 勝敗 | 決まり手 | 勝敗 | 氏名 (校名) |
|---|------------|----|------|----|------------|
| ① | 檜原 (名西) | × | 押し出し | ○ | 相澤 (名西) |
| ② | 檜原 (名西) | ○ | 上手投げ | × | 久積 (名西) |
| ③ | 相澤 (名西) | × | 寄り切り | ○ | 久積 (名西) |

※以上の結果3名が1勝1敗で並んだため、同点決勝戦を実施した。

■同点決勝戦

| | 檜原 (名西) | 相澤 (名西) | 久積 (名西) | 勝敗 | 順位 |
|------------|------------|------------|------------|-----|----|
| 檜原 (名西) | | × | × | 0-2 | 3 |
| 相澤 (名西) | ○ | | × | 1-1 | 2 |
| 久積 (名西) | ○ | ○ | | 2-0 | 1 |

| | 氏名 (校名) | 勝敗 | 決まり手 | 勝敗 | 氏名 (校名) |
|---|------------|----|------|----|------------|
| ① | 檜原 (板野) | × | 寄り切り | ○ | 相澤 (名西) |
| ② | 檜原 (板野) | × | 寄り切り | ○ | 久積 (名西) |
| ③ | 相澤 (名西) | × | 寄り切り | ○ | 久積 (名西) |

| | |
|-----|------------|
| 優勝 | 久積 啓汰 (名西) |
| 準優勝 | 相澤 司 (名西) |
| 第3位 | 檜原 史恩 (名西) |

※3位までが全国選抜大会に出場

■個人戦体重別 80kg級

出場選手なし

■個人戦体重別 100kg級

1名の出場なので、相澤 司(名西)が認定優勝となり、全国選抜大会に出場する。

柔 道

専門委員長 吉田 聡 介



今年度もコロナ禍の中、感染拡大防止対策を十分に講じた上で、全国高校選手権、県高校総体、四国高校選手権、全国高校総体が実施されました。昨年に引き続き、柔道専門部では受付での検温、マスク着用・手指消毒の徹底、健康記録表の提出、拍手での応援、大会日程・プログラムの短縮、入場制限を設け有観客形式で実施するなど細心の注意を払い運営を行いました。また、入館できない方々のため、試合の様態を撮影し、徳島県柔道連盟ホームページ上にて後日限定公開で動画配信を行いました。また、今年度はケーブルテレビ徳島の協力を得て、テレビ放映をしてもらうなど新たな取り組みも行いました。

令和4年3月に日本武道館で行われた第44回全国高校柔道選手権大会では、感染拡大防止策を徹底した上で男女個人戦・男女団体戦が行われました。団体戦は第41回大会以来、3年振りに開催されました。団体戦は男女とも初戦突破はなりませんでした。個人戦では男子73kg級に出場した長瀬拳悟選手、女子無差別級に出場した牛方美羽選手がともにベスト8入賞という快挙を成し遂げました。また、女子個人48kg級に出場した小松さくら選手(城ノ内)が3回戦に進出し、ベスト16の成績を収めました。

6月5・6日に行われた県高校総体では男子団体で阿波が9年連続優勝し、回数を22回、女子団体で生光学園が2年連続優勝し、回数を3回にそれぞれ伸ばしました。6月18・19日に愛媛県武道館で行われた四国高校柔

道選手権大会、男子団体は入賞が叶いませんでしたが、女子団体で生光学園が優勝しました。女子個人は52kg級の金山奈々美選手(生光学園)、63kg級の木村優花選手(生光学園)、78kg級の牛方美羽選手(生光学園)が優勝しました。男子個人で73kg級の長瀬拳悟選手(阿波)、81kg級の明石昌也選手(阿波)、90kg級の福本蒼選手(鳴門渦潮)、女子個人で70kg級の五十嵐梨世選手(生光学園)が準優勝という成績を収めました。

8月に愛媛県武道館で行われた四国インターハイでは、男子団体で阿波が初戦で国士館(東京)と対戦し、よく善戦しましたが惜しくも敗れました。女子団体で生光学園が準々決勝まで勝ち進み、淑徳(東京)と対戦しました。敗れはしたものの念願の団体ベスト8入りを果たし、大躍進を遂げました。男子個人で73kg級に出場した長瀬拳悟選手(阿波)がベスト8入りを果たしました。81kg級の明石昌也選手(阿波)、90kg級の福本蒼選手(鳴門渦潮)が3回戦に進出してよく健闘し、ベスト16の成績を収めました。女子個人では63kg級の木村優花選手(生光学園)が3回戦に進出してよく健闘し、ベスト16の成績を収めました。

県高校選手登録者数は、昨年に比べて微増しましたがこの数年間、少ない人数のまま横ばい状態で推移しております。団体戦出場校数の減少に歯止めがかからず、非常に寂しい状態が続いています。今後も関係諸機関と連携強化をさらに進め、全国で活躍できる選手の育成を図るとともに、競技者の獲得にも力を入れて、高校柔道を盛り上げていきたいと思っております。

末筆ながら、一日も早く新型コロナウイルスが終息することを切に願うとともに、皆様のご健康を心よりお祈り申し上げます。

◎第44回全国高等学校選手権大会

令4. 3. 20 男女個人試合

令4. 3. 21 男女団体試合

於 東京都・日本武道館

【男子個人】

60kg級 1回戦

森 桂佑 合 技 ○ 田中楓之樹
(渦 潮) (福島・田村)

66kg級 1回戦

妹尾 紘希 ○ 技 有 間 柚稀
(渦 潮) (新潟・開志国際)

2回戦

妹尾 紘希 G S 技 有 ○ 坂口 夢叶
(渦 潮) (熊本・鎮西)

73kg級 2回戦

長瀬 拳悟 ○ 技 有 奥村 匠美
(阿 波) (茨城・水戸啓明)

3回戦

長瀬 拳悟 ○ G S 大 腰 長須 祐太
(阿 波) (栃木・白鷲大学足利)

4回戦

長瀬 拳悟 技 有 ○ 木原 慧登
(阿 波) (神奈川・東海大学付属相模)

81kg級 1回戦

明石 昌也 ○ G S 僅 差 尾坪 稜太
(阿 波) (宮城・東北)

2回戦

明石 昌也 腕挫十字固 ○ 鎌倉啓太郎
(阿 波) (千葉・習志野市立習志野)

無差別 1回戦

佐野 愛斗 内 股 ○ 牧野 泰晟
(渦 潮) (熊本・九州学院)

【女子個人】

48kg級 2回戦

小松さくら (城内) ○ GS 僅差 小室 月美 (茨城・茨城県立多賀)

3回戦

小松さくら (城内) 肩 固 ○ 鬼塚奈瑠美 (鹿児島・鹿児島県立鹿児島南)

52kg級 2回戦

金山奈々美 (生光) GS 僅差 ○ 後藤 未結 (北海道・札幌日本大学)

57kg級 1回戦

佐藤 杏 (生光) 横四方固 ○ 橋本 瑠音 (千葉・木更津総合)

63kg級 2回戦

木村 優花 (生光) ○ 技 有 島袋 芽子 (沖縄・沖縄尚学)

3回戦

木村 優花 (生光) 隅 落 ○ 山里 椿華 (長崎・長崎県立長崎明誠)

無差別 1回戦

牛方 美羽 (生光) ○ 崩上四方固 久保 純奈 (宮崎・小林西)

2回戦

牛方 美羽 (生光) ○ 技 有 石原 なお (長野・松商学園)

3回戦

牛方 美羽 (生光) ○ GS 技 有 岡 葉月 (栃木・足利短期大学附属)

4回戦

牛方 美羽 (生光) 横四方固 ○ 本田 万結 (滋賀・延暦寺学園比叡山)

◎第62回徳島県高等学校総合体育大会柔道競技

令4.6.4 団体試合 於 鳴門ソイジョイ武道館

令4.6.5 個人試合 於 鳴門ソイジョイ武道館

○団体試合 トーナメント

<男子>

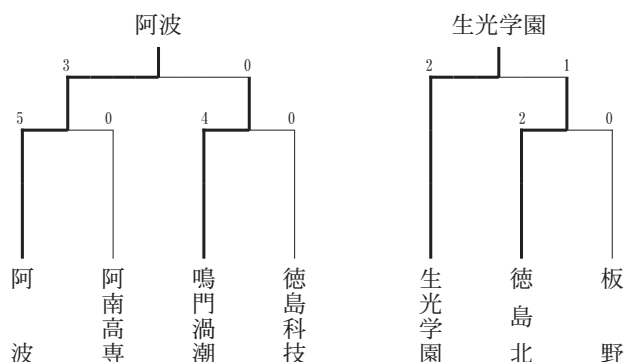

<女子>

<男子団体準決勝>

| | | | | | | |
|-----|-----|---|-------|------|-----|----|
| 阿 波 | | | 5 - 0 | 阿南高専 | | |
| 先鋒 | 近 藤 | ○ | 送 襟 絞 | | 花 岡 | 先鋒 |
| 次鋒 | 秋 葉 | ○ | 内 股 | | 石 川 | 次鋒 |
| 中堅 | 長 瀬 | ○ | 出 足 払 | | 竹 本 | 中堅 |
| 副将 | 明 石 | ○ | 不 戦 勝 | | | 副将 |
| 大将 | 葉 田 | ○ | 不 戦 勝 | | | 大将 |

<男子団体準決勝>

| | | | | | | |
|------|-----|---|-------|------|-----|----|
| 鳴門渦潮 | | | 4 - 0 | 徳島科技 | | |
| 先鋒 | 妹 尾 | | 引 分 | | 並 川 | 先鋒 |
| 次鋒 | 西 原 | ○ | 優 勢 | | 吉 岡 | 次鋒 |
| 中堅 | 福 本 | ○ | 内 股 | | 安 藝 | 中堅 |
| 副将 | 佐 野 | ○ | 小 外 掛 | | 長 坂 | 副将 |
| 大将 | 田 渕 | ○ | 送 襟 絞 | | 坂 東 | 大将 |

<男子団体3・4位決定戦>

| | | | | | | |
|------|-----|--|-------|------|-----|----|
| 阿南高専 | | | 0 - 5 | 徳島科技 | | |
| 先鋒 | 石 川 | | 払 腰 | ○ | 並 川 | 先鋒 |
| 次鋒 | 花 岡 | | 内 股 | ○ | 吉 岡 | 次鋒 |
| 中堅 | 竹 本 | | 送 襟 絞 | ○ | 福 本 | 中堅 |
| 副将 | | | 不 戦 勝 | ○ | 長 坂 | 副将 |
| 大将 | | | 不 戦 勝 | ○ | 坂 東 | 大将 |

<男子団体決勝>

| | | | | | | |
|-----|-----|---|-------|------|-----|----|
| 阿 波 | | | 3 - 0 | 鳴門渦潮 | | |
| 先鋒 | 近 藤 | ○ | 優 勢 | | 妹 尾 | 先鋒 |
| 次鋒 | 秋 葉 | | 引 分 | | 西 原 | 次鋒 |
| 中堅 | 長 瀬 | ○ | 反 則 勝 | | 福 本 | 中堅 |
| 副将 | 明 石 | ○ | 反 則 勝 | | 佐 野 | 副将 |
| 大将 | 井 下 | | 引 分 | | 田 渕 | 大将 |

<女子団体準決勝>

| | | | | | | |
|-----|-----|---|-----------|----|-----|----|
| 徳島北 | | | 2 - 0 | 板野 | | |
| 先鋒 | 矢 野 | | 引 分 | | 宮 本 | 先鋒 |
| 中堅 | 香 川 | ○ | 一 本 背 負 投 | | 岡 田 | 中堅 |
| 大将 | 中 野 | ○ | 小 外 刈 | | 高 田 | 大将 |

<女子団体決勝>

| | | | | | | |
|------|-----|---|-----------|-----|-----|----|
| 生光学園 | | | 2 - 1 | 徳島北 | | |
| 先鋒 | 木 村 | ○ | 小 外 掛 | | 矢 野 | 先鋒 |
| 中堅 | 齊 藤 | | 一 本 背 負 投 | ○ | 香 川 | 中堅 |
| 大将 | 牛 方 | ○ | 横四方固 | | 中 野 | 大将 |

○個人試合トーナメント（男子）

◇男子 60kg 級（6名）

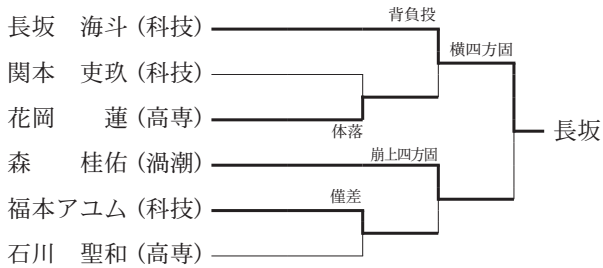

第3・第4順位決定戦

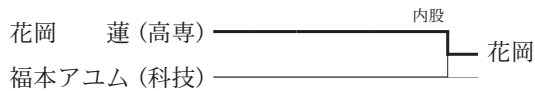

◇男子 66kg 級（4名）

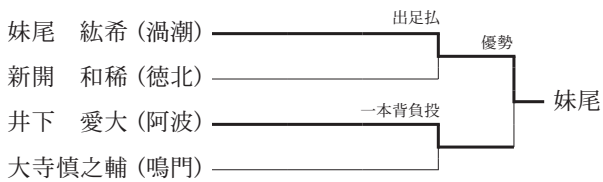

第3・第4順位決定戦

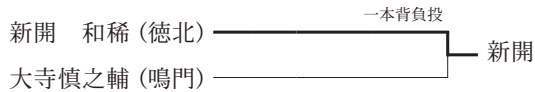

◇男子 73kg 級（11名）

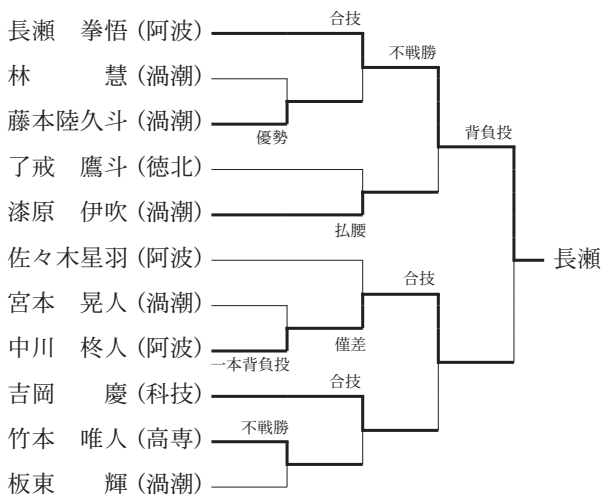

第3・第4順位決定戦

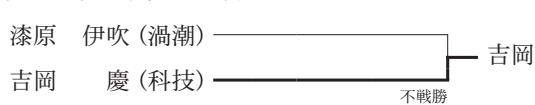

◇男子 81kg 級（8名）

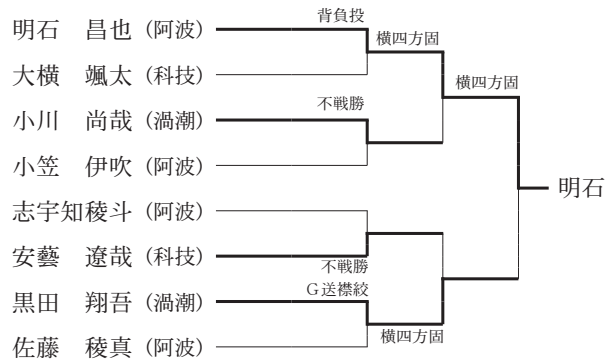

第3・第4順位決定戦

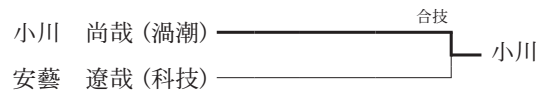

◇男子 90kg 級（6名）

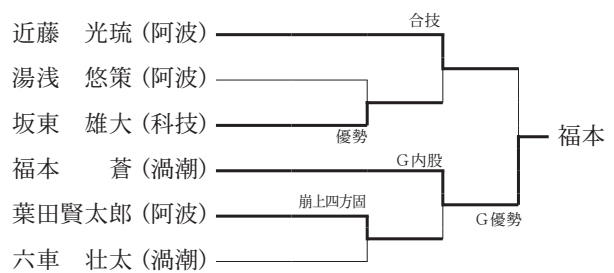

第3・第4順位決定戦

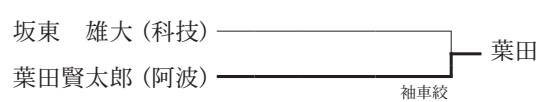

◇男子 100kg 級（6名）

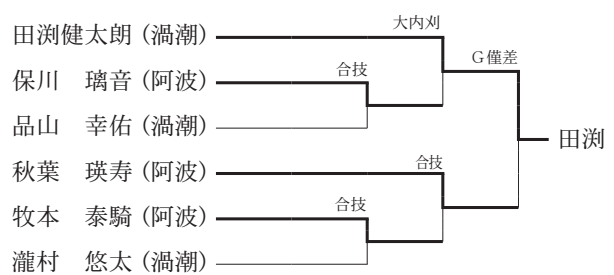

第3・第4順位決定戦

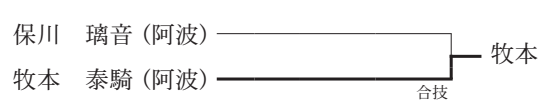

◇男子 100kg 超級 (4名)

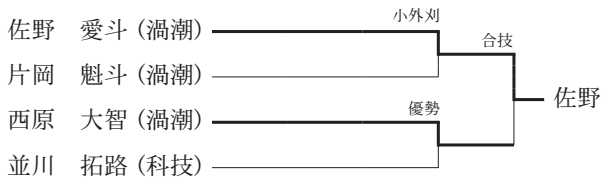

第3・第4順位決定戦

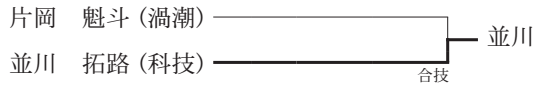

○個人試合トーナメント (女子)

◇女子 48kg 級 (3名)

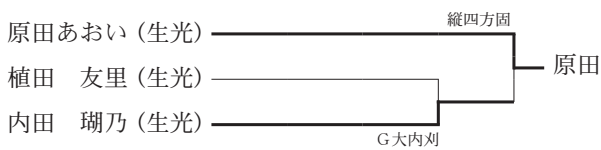

◇女子 52kg 級 (3名)

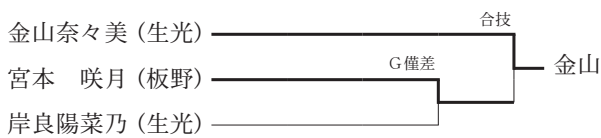

◇女子 57kg 級 (4名)

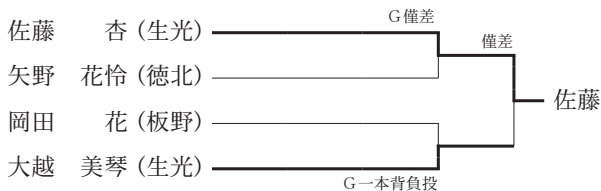

第3・第4順位決定戦

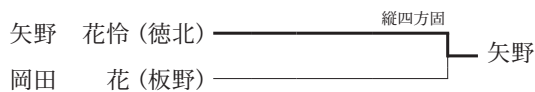

◇女子 63kg 級 (3名)

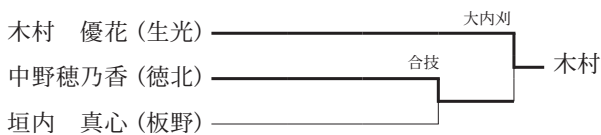

◇女子 70kg 級 (3名)

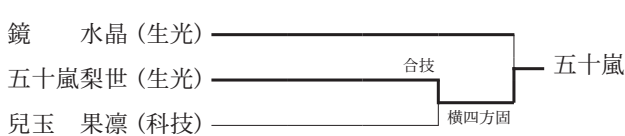

◇女子 78kg 級 (2名)

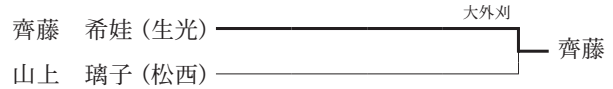

◇女子 78kg 超級 (5名)

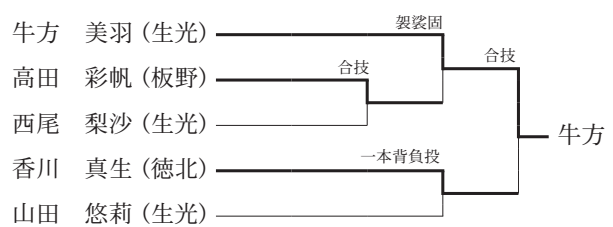

第3・第4順位決定戦

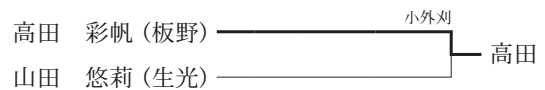

◎第71回四国高等学校柔道選手権大会

令 4. 6. 18 男女団体試合

令 4. 6. 19 男女個人試合

於 愛媛県・愛媛県武道館

【団体試合男子】

<予選リーグ>

| | | | |
|----|------|------|----|
| A組 | 徳島科技 | 0勝3敗 | 4位 |
| B組 | 鳴門渦潮 | 2勝1敗 | 2位 |
| D組 | 阿波 | 2勝1敗 | 2位 |

【団体試合女子】

<予選リーグ>

| | | | |
|----|------|------|----|
| A組 | 生光学園 | 3勝0敗 | 1位 |
| B組 | 徳島北 | 1勝2敗 | 3位 |

<準決勝>

生光学園 1-0 高松商業

<決勝>

生光学園 ①-1 今治明德 1位
内容勝

【個人試合男子】

<60kg 級>

| | |
|------------|----|
| 長坂 海斗 (科技) | 5位 |
| 森 桂佑 (渦潮) | 出場 |
| 花岡 蓮 (高専) | 出場 |

<66kg 級>

| | |
|-------------|----|
| 妹尾 紘希 (渦潮) | 出場 |
| 井下 愛大 (阿波) | 出場 |
| 新開 和稀 (徳北) | 出場 |
| 大寺 慎之輔 (鳴門) | 出場 |

〈73kg 級〉

長瀬 拳悟 (阿 波) 2 位
中川 柊人 (阿 波) 出場
吉岡 慶 (科 技) 出場
漆原 伊吹 (渦 潮) 出場

〈81kg 級〉

明石 昌也 (阿 波) 2 位
黒田 翔吾 (渦 潮) 出場
小川 尚哉 (渦 潮) 出場
安藝 遼哉 (科 技) 出場

〈90kg 級〉

福本 蒼 (渦 潮) 2 位
近藤 光琉 (阿 波) 5 位
葉田賢太郎 (阿 波) 出場
六車 壮太 (渦 潮) 出場

〈100kg 級〉

田淵健太郎 (渦 潮) 出場
秋葉 瑛寿 (阿 波) 5 位
牧本 泰騎 (阿 波) 出場
保川 璃音 (阿 波) 5 位

〈100kg 超級〉

佐野 愛斗 (渦 潮) 3 位
西原 大智 (渦 潮) 出場
並川 拓路 (科 技) 3 位
片岡 魁斗 (渦 潮) 出場

【個人試合女子】

〈48kg 級〉

原田あおい (生 光) 3 位
内田 瑚乃 (生 光) 出場

〈52kg 級〉

金山奈々美 (生 光) 1 位
宮本 咲月 (板 野) 出場

〈57kg 級〉

佐藤 杏 (生 光) 3 位
大越 美琴 (生 光) 3 位

〈63kg 級〉

木村 優花 (生 光) 1 位
中野穂乃香 (徳 北) 出場

〈70kg 級〉

五十嵐梨世 (生 光) 2 位
鏡 水晶 (生 光) 出場

〈78kg 級〉

齊藤 希娃 (生 光) 出場
山上 璃子 (松 西) 出場

〈78kg 超級〉

牛方 美羽 (生 光) 1 位
香川 真生 (徳 北) 3 位
山田 悠莉 (生 光) 出場

◎インターハイ 令 4. 8. 6 ~ 10

於 愛媛県・愛媛県武道館

【男子団体】

1 回戦

阿 波 0 - 4 ○ 国 士 館 (東京)
(長瀬, 志宇知, 明石, 近藤, 秋葉)

【男子個人】

60kg 級 1 回戦

長坂 海斗 (科 技) 大 内 刈 ○ 伊波加偉自 (沖縄尚学・沖縄)

66kg 級 2 回戦

妹尾 紘希 (渦 潮) 優 勢 ○ 中里 俠斗 (佐久長聖・長野)

73kg 級 1 回戦

長瀬 拳悟 (阿 波) ○ 反 則 勝 竹村 賢 (京都先端科学大付・京都)

2 回戦

長瀬 拳悟 (阿 波) ○ 合 技 岡田 一輝 (延岡学園・宮崎)

3 回戦

長瀬 拳悟 (阿 波) ○ 優 勢 杉野 瑛星 (埼玉栄・埼玉)

4 回戦

長瀬 拳悟 (阿 波) 優 勢 ○ 竹市 裕亮 (大牟田・福岡)

81kg 級 1 回戦

明石 昌也 (阿 波) ○ 送 襟 絞 岡元美乃合 (東海大大阪仰星・大阪)

2 回戦

明石 昌也 (阿 波) ○ 反 則 勝 南出 健慎 (鶴 来・石川)

3 回戦

明石 昌也 (阿 波) 大 外 刈 ○ 木村 公了 (長崎日大・長崎)

90kg 級 1 回戦

福本 蒼 (渦 潮) ○ 優 勢 大谷 恭弘 (九州学院・熊本)

2 回戦

福本 蒼 (渦 潮) ○ 裏 投 木村 春輝 (開 星・島根)

3 回戦

福本 蒼 (渦 潮) 背 負 投 ○ 川端 倅明 (国 士 館・東京)

100kg級 2回戦

田淵健太郎 (渦潮) 優勝 ○ 三崎 大和 (東海大浦安・千葉)

100kg 超級 1回戦

佐野 愛斗 (渦潮) 合技 ○ 岡本 剛道 (加藤学園・静岡)

【女子団体】

1回戦

生光学園 ○ 3 - 0 國学院栃木 (栃木)
(木村, 齊藤, 牛方)

2回戦

生光学園 ○ 3 - 0 箕 島 (和歌山)
(木村, 齊藤, 牛方)

3回戦

生光学園 ○ 2 - 1 羽 黒 (山形)
(木村, 齊藤, 牛方)

4回戦

生光学園 0 - 3 ○ 淑 徳 (東京)
(木村, 齊藤, 牛方)

【女子個人】

48kg級 1回戦

原田あおい (生光) GS 僅差 ○ 宮原 青海 (大成・愛知)

52kg級 2回戦

金山奈々美 (生光) 僅差 ○ 横山 美月 (八千代・千葉)

57kg級 2回戦

佐藤 杏 (生光) GS 反則勝 ○ 竹中 真琴 (富士学苑・山梨)

63kg級 2回戦

木村 優花 (生光) ○ 大内 刈 中村 廣海 (前橋育英・群馬)

3回戦

木村 優花 (生光) 技 有 ○ 徳田 和華 (淑徳・東京)

70kg級 2回戦

五十嵐梨世 (生光) 袖釣込腰 ○ 瀧川 七花 (鹿児島南・鹿児島)

78kg級 1回戦

齊藤 希娃 (生光) 合技 ○ 小林 絆 (立命館宇治・京都)

78kg 超級 1回戦

牛方 美羽 (生光) ○ 縦四方固 齊藤 美優 (帝京・東京)

2回戦

牛方 美羽 (生光) 技 有 ○ 細野いづみ (柳ヶ浦・大分)

◎令和4年度徳島県高等学校新人柔道選手権大会

令4.10.15 男女個人試合

令4.10.16 男女団体試合

於 鳴門ソイジョイ武道館

○個人試合トーナメント (男子)

◇男子60kg級 (3名)

| 氏名 | ①花岡 蓮 (高専) | ②新開 和稀 (徳北) | ③関本 吏玖 (科技) | 勝 | 順 |
|-------------|------------|-------------|-------------|---|---|
| ①花岡 蓮 (高専) | | ○ 内股 | ○ 体落 | 2 | 1 |
| ②新開 和稀 (徳北) | × | | ○ 背負投 | 1 | 2 |
| ③関本 吏玖 (科技) | × | × | | 0 | 3 |

◇男子66kg級 (3名)

| 氏名 | ①了戒 鷹斗 (徳北) | ②宮本 晃人 (渦潮) | ③大戸空流冴 (鳴門) | 勝 | 順 |
|-------------|-------------|-------------|-------------|---|---|
| ①了戒 鷹斗 (徳北) | | ○ 優勢 | ○ 縦四方固 | 2 | 1 |
| ②宮本 晃人 (渦潮) | × | | ○ 合技 | 1 | 2 |
| ③大戸空流冴 (鳴門) | × | × | | 0 | 3 |

◇男子73kg級 (9名)

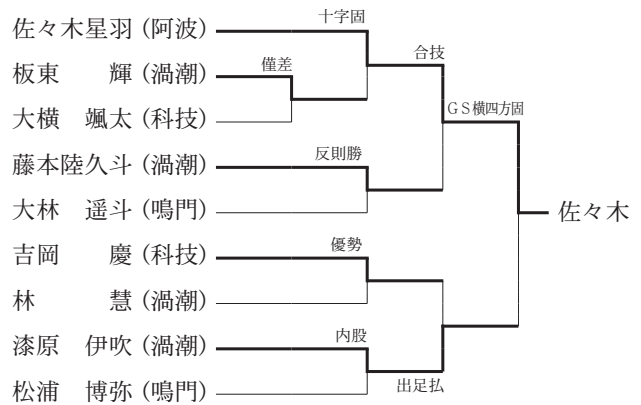

第3・第4順位決定戦

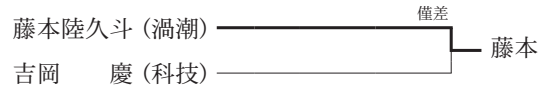

◇男子 81kg 級 (6名)

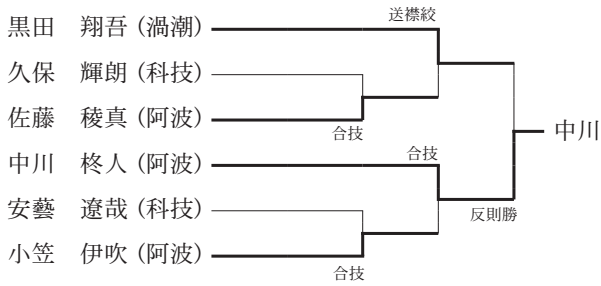

第3・第4順位決定戦

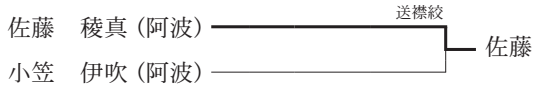

◇男子 90kg 級 (4名)

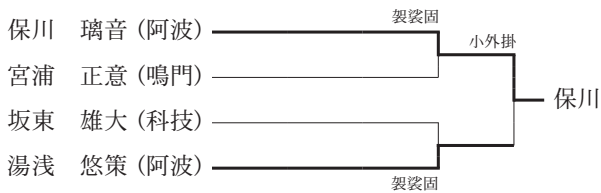

第3・第4順位決定戦

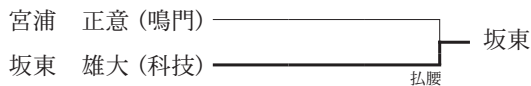

◇男子 100kg 級 (3名)

| 氏名 | ①葉田賢太郎 (阿波) | ②品山 幸佑 (渦潮) | ③瀧村 悠太 (渦潮) | 勝 | 順 |
|-------------|-------------|-------------|-------------|---|---|
| ①葉田賢太郎 (阿波) | - | ○ 縦四方固 | ○ 不戦勝 | 2 | 1 |
| ②品山 幸佑 (渦潮) | × | - | ○ 不戦勝 | 1 | 2 |
| ③瀧村 悠太 (渦潮) | × | × | - | 0 | 3 |

◇男子 100kg 超級 (3名)

| 氏名 | ①佐野 愛斗 (渦潮) | ②片岡 魁斗 (渦潮) | ③結城 亮紀 (阿波) | 勝 | 順 |
|-------------|-------------|-------------|-------------|---|---|
| ①佐野 愛斗 (渦潮) | - | - | × | 0 | 2 |
| ②片岡 魁斗 (渦潮) | - | - | × | 0 | 2 |
| ③結城 亮紀 (阿波) | ○ 不戦勝 | ○ 不戦勝 | - | 2 | 1 |

○個人試合トーナメント (女子)

◇女子 48kg 級 (2名)

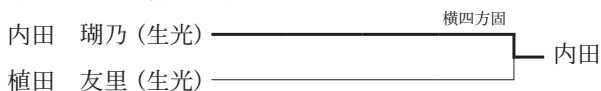

◇女子 52kg 級 (4名)

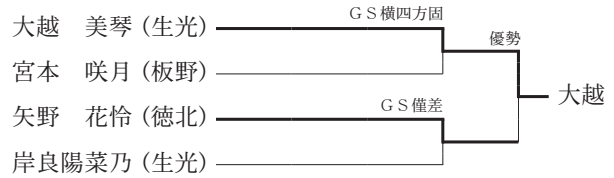

第3・第4順位決定戦

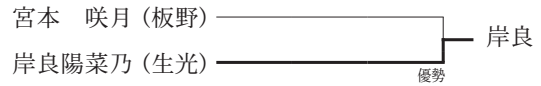

◇女子 57kg 級 (4名)



第3・第4順位決定戦

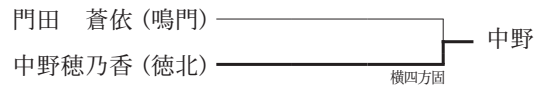

◇女子 63kg 級 (2名)



◇女子 70kg 級 (2名)

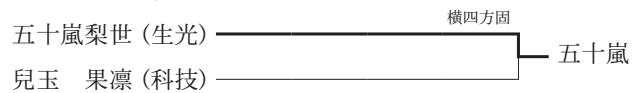

◇女子 78kg 級 (2名)

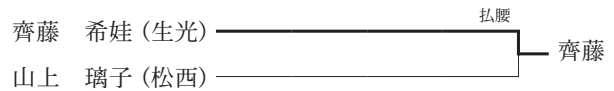

◇女子 78kg 超級 (2名)

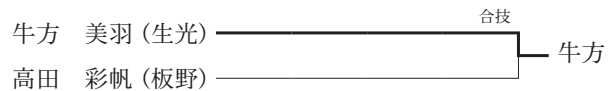

○団体試合 令 4. 10. 16 於 鳴門ソイジョイ武道館

◇男子 阿波・鳴門渦潮・徳島科技・鳴門

◇女子 生光学園・徳島北・板野

○男子団体トーナメント

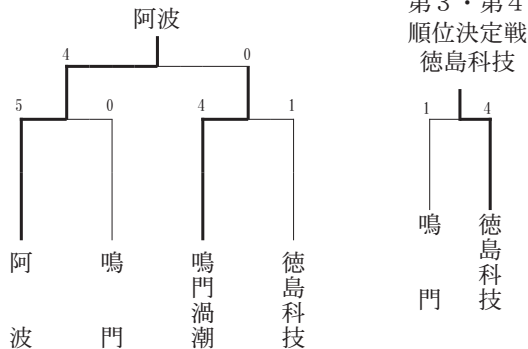

<男子団体準決勝>

| 阿 波 | | | 5 - 0 | | | 鳴 門 | | |
|-----|-----|---|-------|--|-----|-----|--|--|
| 先鋒 | 中 川 | ○ | 合 技 | | 大 戸 | 先鋒 | | |
| 次鋒 | 保 川 | ○ | 送 襟 絞 | | 大 林 | 次鋒 | | |
| 中堅 | 葉 田 | ○ | 大 外 刈 | | 松 浦 | 中堅 | | |
| 副将 | 結 城 | ○ | 不 戦 勝 | | | 副将 | | |
| 大将 | 佐々木 | ○ | 背 負 投 | | 宮 浦 | 大将 | | |

<男子団体準決勝>

| 鳴 門 渦 潮 | | | 4 - 1 | | | 徳 島 科 技 | | |
|---------|-----|---|---------|---|-----|---------|--|--|
| 先鋒 | 宮 本 | ○ | 送 襟 絞 | | 大 横 | 先鋒 | | |
| 次鋒 | 藤 本 | ○ | 大 外 刈 | | 安 藝 | 次鋒 | | |
| 中堅 | 黒 田 | ○ | 合 技 | | 久 保 | 中堅 | | |
| 副将 | 漆 原 | ○ | 横 四 方 固 | | 坂 東 | 副将 | | |
| 大将 | 品 山 | | 背 負 投 | ○ | 吉 岡 | 大将 | | |

<男子団体第3・第4順位決定戦>

| 鳴 門 | | | 1 - 4 | | | 徳 島 科 技 | | |
|-----|-----|---|---------|---|-----|---------|--|--|
| 先鋒 | 大 戸 | | 支 釣 込 足 | ○ | 吉 岡 | 先鋒 | | |
| 次鋒 | 大 林 | | 合 技 | ○ | 安 藝 | 次鋒 | | |
| 中堅 | 松 浦 | ○ | 大 内 刈 | | 久 保 | 中堅 | | |
| 副将 | | | 不 戦 勝 | ○ | 関 本 | 副将 | | |
| 大将 | 宮 浦 | | 体 落 | ○ | 大 横 | 大将 | | |

<男子団体決勝>

| 阿 波 | | | 4 - 0 | | | 鳴 門 渦 潮 | | |
|-----|-----|---|-------|--|-----|---------|--|--|
| 先鋒 | 中 川 | ○ | 合 技 | | 藤 本 | 先鋒 | | |
| 次鋒 | 保 川 | ○ | 内 股 | | 漆 原 | 次鋒 | | |
| 中堅 | 葉 田 | ○ | 払 腰 | | 品 山 | 中堅 | | |
| 副将 | 結 城 | | 引 分 | | 黒 田 | 副将 | | |
| 大将 | 佐々木 | ○ | 肩 固 | | 宮 本 | 大将 | | |

◇女子団体リーグ

| チーム名 | ①生光学園 | ②板 野 | ③徳島北 | 勝 | 分 | 負 | 得点 | 順位 |
|-------|-------|-------|-------|---|---|---|----|----|
| ①生光学園 | | 3 - 0 | 3 - 0 | 2 | 0 | 0 | | 1 |
| ②板 野 | 0 - 3 | | 2 - 1 | 1 | 0 | 1 | | 2 |
| ③徳島北 | 0 - 3 | 1 - 2 | | 0 | 0 | 2 | | 3 |

<女子団体リーグ1>

| 生 光 学 園 | | | 3 - 0 | | | 板 野 | | |
|---------|-----|---|-------|--|-----|-----|--|--|
| 先鋒 | 大 越 | ○ | 優 勢 | | 宮 本 | 先鋒 | | |
| 中堅 | 木 村 | ○ | 反 則 勝 | | 高 田 | 中堅 | | |
| 大将 | 牛 方 | ○ | 袈 裟 固 | | 岡 田 | 大将 | | |

<女子団体リーグ2>

| 板 野 | | | 2 - 1 | | | 徳 島 北 | | |
|-----|-----|---|-------|---|-----|-------|--|--|
| 先鋒 | 宮 本 | ○ | 優 勢 | | 中 野 | 先鋒 | | |
| 中堅 | 高 田 | | 合 技 | ○ | 矢 野 | 中堅 | | |
| 大将 | 岡 田 | ○ | 不 戦 勝 | | | 大将 | | |

<女子団体リーグ3>

| 生 光 学 園 | | | 3 - 0 | | | 徳 島 北 | | |
|---------|-----|---|-------|--|-----|-------|--|--|
| 先鋒 | 大 越 | ○ | 優 勢 | | 中 野 | 先鋒 | | |
| 中堅 | 木 村 | ○ | 合 技 | | 矢 野 | 中堅 | | |
| 大将 | 牛 方 | ○ | 不 戦 勝 | | | 大将 | | |

◎第45回全国高等学校柔道選手権大会徳島県予選

令 4. 11. 12 男女個人試合 於 県立中央武道館

令 4. 11. 19 男女団体試合 於 県立中央武道館

○個人試合トーナメント (男子)

◇男子60kg級 (4名)

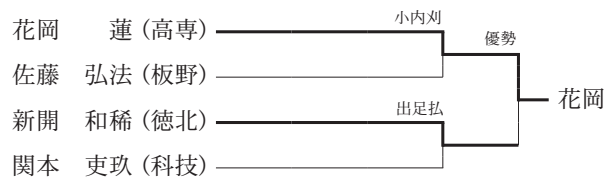

◇男子66kg級 (5名)

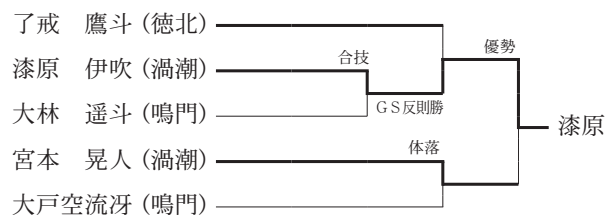

◇男子 73kg 級 (6名)

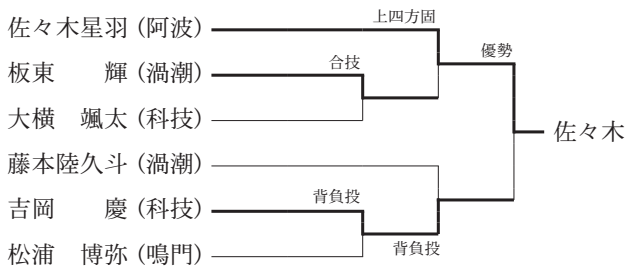

◇男子 81kg 級 (7名)

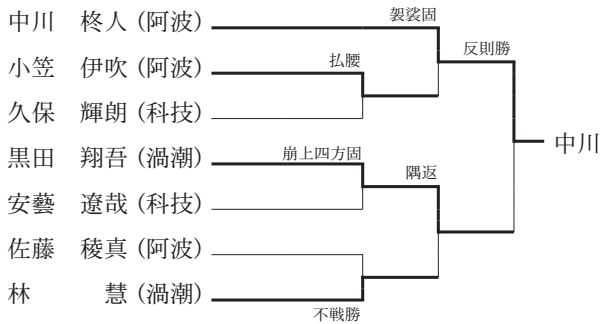

◇男子無差別級 (10名)

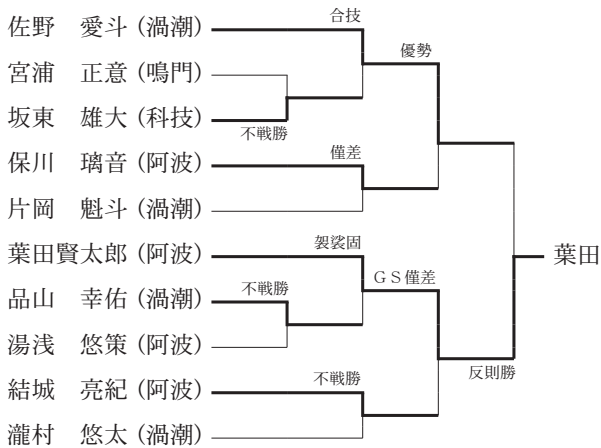

○個人試合トーナメント (女子)

◇女子 48kg 級 (3名)

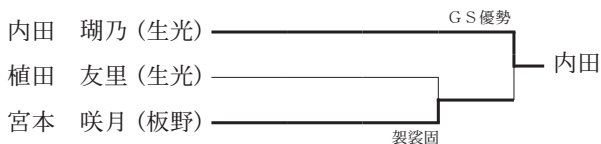

◇女子 52kg 級 (3名)

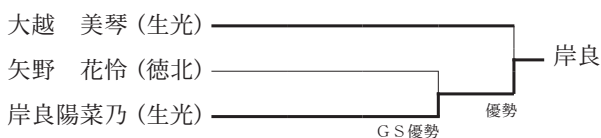

◇女子 57kg 級 (4名)

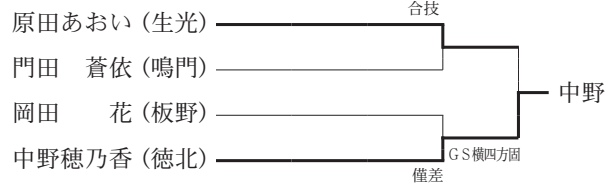

◇女子 63kg 級 (3名)

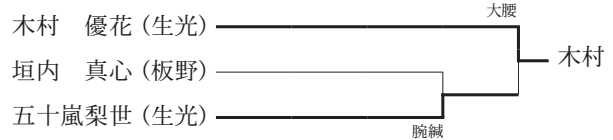

◇女子無差別級 (5名)

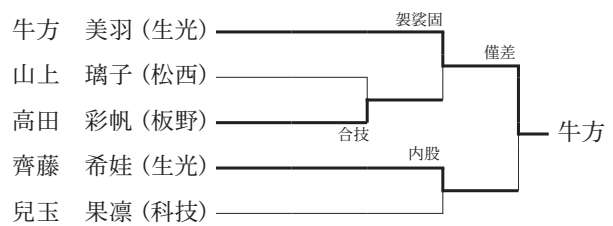

○団体試合

- ◇男子 阿波・鳴門渦潮・徳島科技・鳴門
- ◇女子 生光学園・板野・徳島北

○男子団体トーナメント

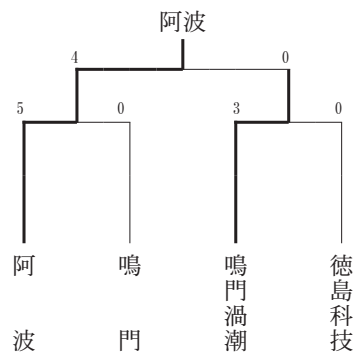

<男子団体準決勝>

| | 阿 | 波 | 5 - 0 | 鳴 | 門 | |
|----|---|---|-------|---|---|--------|
| 先鋒 | 中 | 川 | ○ | 払 | 腰 | 大 戸 先鋒 |
| 次鋒 | 結 | 城 | ○ | 払 | 腰 | 大 林 次鋒 |
| 中堅 | 湯 | 浅 | ○ | 内 | 股 | 松 浦 中堅 |
| 副将 | 保 | 川 | ○ | 不 | 戦 | 勝 副将 |
| 大将 | 葉 | 田 | ○ | 払 | 腰 | 宮 浦 大将 |

<男子団体準決勝>

| 鳴門渦潮 | | | 3 - 0 | 徳島科技 | | |
|------|----|---|-------|------|----|----|
| 先鋒 | 藤本 | ○ | 内股 | | 久保 | 先鋒 |
| 次鋒 | 漆原 | | 引分 | | 坂東 | 次鋒 |
| 中堅 | 佐野 | | 引分 | | 吉岡 | 中堅 |
| 副将 | 片岡 | ○ | 合技 | | 安藝 | 副将 |
| 大将 | 黒田 | ○ | 合技 | | 大横 | 大将 |

<男子団体決勝>

| 阿波 | | | 4 - 0 | 鳴門渦潮 | | |
|----|-----|---|-------|------|----|----|
| 先鋒 | 中川 | ○ | 出足払 | | 漆原 | 先鋒 |
| 次鋒 | 保川 | ○ | 反則勝 | | 片岡 | 次鋒 |
| 中堅 | 結城 | ○ | 払巻込 | | 黒田 | 中堅 |
| 副将 | 葉田 | | 引分 | | 佐野 | 副将 |
| 大将 | 佐々木 | ○ | 合技 | | 藤本 | 大将 |

○女子団体トーナメント

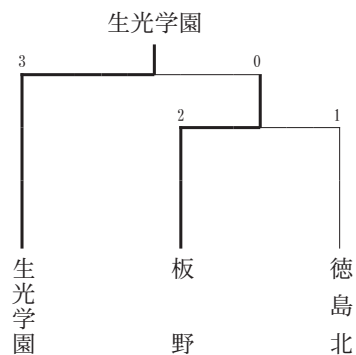

<女子団体準決勝>

| 板野 | | | 2 - 1 | 徳島北 | | |
|----|----|---|-------|-----|----|----|
| 先鋒 | 宮本 | | 僅差 | ○ | 矢野 | 先鋒 |
| 中堅 | 岡田 | ○ | 優勢 | | 中野 | 中堅 |
| 大将 | 高田 | ○ | 不戦勝 | | | 大将 |

<女子団体決勝>

| 生光学園 | | | 3 - 0 | 板野 | | |
|------|----|---|-------|----|----|----|
| 先鋒 | 大越 | ○ | 反則勝 | | 宮本 | 先鋒 |
| 中堅 | 木村 | ○ | 大腰 | | 岡田 | 中堅 |
| 大将 | 牛方 | ○ | 合技 | | 高田 | 大将 |

剣 道

専門委員長 河野 寿 仁



1月に行われた県高校新人大会兼全国選抜大会県予選では、男子は富岡西が接戦を制して優勝。女子は富岡東が優勝し、8年連続の全国選抜大会出場を決めた。

県高校新人大会の男女団体ベスト4と、県高校選手権大会の個人ベスト8が会場で行われる予定の四国新人大会は、コロナ禍の状況悪化のためやむなく中止となり、出場予定選手には大変残念なこととなりました。

3月の全国選抜大会では、男子の富岡西は、本大会第3位の東福岡に僅差で敗れ、初戦突破はなりませんでした。女子の富岡東が堅実な試合ぶりで着実に勝ち上がり、3回戦で準優勝した明豊に惜敗しましたが、ベスト16入りの健闘でした。

年度が変わり、県高校総体では、男子団体は阿南光が学校統合後の初優勝を飾り、女子団体では富岡東が8大会連続36度目の優勝で、それぞれインターハイ出場を果たしました。個人戦では、男子は橋本（富岡西）、女子は谷村（富岡東）がそれぞれ優勝しました。

続く四国選手権では、団体戦で男子の阿南光が準優勝、女子は富岡東が準決勝で僅差の惜敗でしたが第3位となり、男女ともに入賞しました。個人戦においては、

女子の中村（富岡東）がベスト8に進出しましたが、惜しくも入賞はなりませんでした。

高知県春野で開催された四国インターハイでは、団体戦では、女子の富岡東は予選リーグ1勝1敗で決勝トーナメント進出はなりませんでした。男子の阿南光は、凶らずも四国3県がそろった予選リーグで、帝京第五に四国選手権決勝のリベンジで勝利するなど、リーグを2勝で制して決勝トーナメントに駒を進めました。ベスト8掛けの試合では惜敗しましたが、チーム全体で戦う姿が印象的でした。個人戦では、男子の橋本（富岡西）が落ち着いた試合ぶりで勝ち上がり、ベスト16入りの健闘でした。

新チームとなって初めての大会である県高校選手権大会では、男子は内海（徳島文理）、女子は中村（富岡東）がそれぞれ優勝しました。

新型コロナやインフルエンザ等々の対策を鑑みて、今年度から11月開催とした県高校新人大会兼全国選抜大会県予選では、男子は城北が接戦の決勝を勝ちきって優勝。女子は富岡東が9年連続の優勝を飾り、それぞれ全国選抜大会の出場を勝ち取った。

最後に、未だ終息の見えないコロナ禍の中、日々努力を重ねる高校生のために、様々な対策を講じながら指導・強化や大会運営にご尽力いただいた関係の先生方、応援いただいた皆様、大変ありがとうございました。今後も、専門部、一同力を合わせて活動していきたいと思っております。ご理解とご協力の程よろしく申し上げます。

◎第66回徳島県高等学校剣道新人大会 兼 全国選抜大会県予選会

令 4. 1. 16 於 鳴門・大塚スポーツパーク ソイジョイ武道館

<男子の部団体>

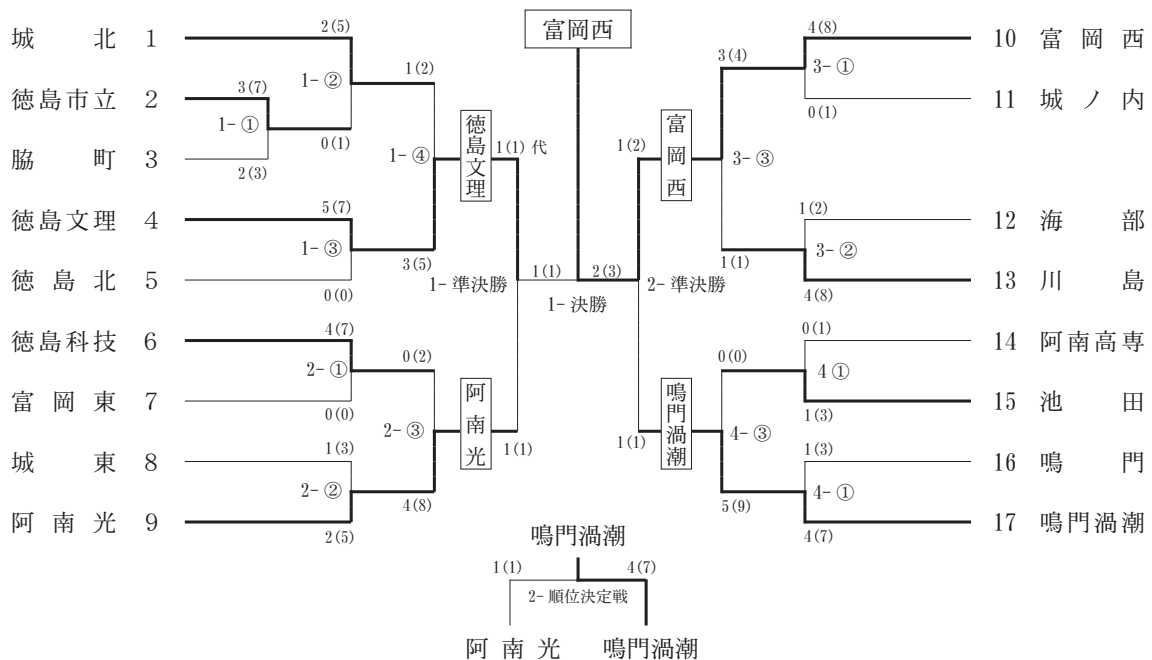

◎第56回徳島県高等学校剣道新人大会 兼 全国選抜大会県予選会

令4.1.16 於 鳴門・大塚スポーツパーク ソイジョイ武道館

<女子の部団体>

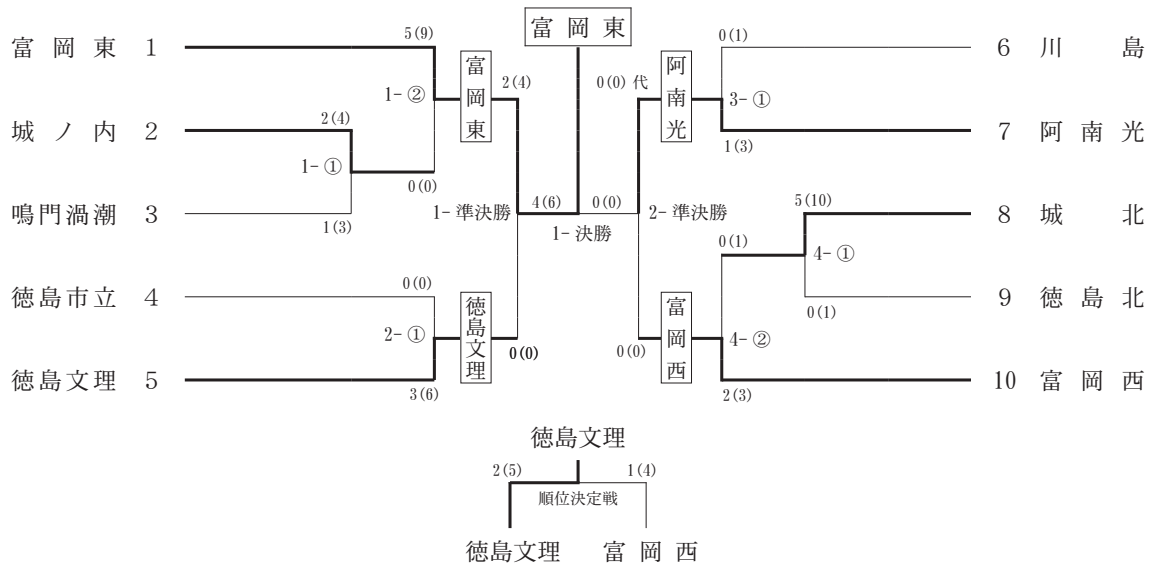

試合成績 男子の部

準決勝

| 校名 | 先 | 次 | 中 | 副 | 大 | 勝数 | 本 | 代 |
|------|----|----|----|----|----|----|---|----|
| 徳島文理 | 内海 | 横手 | 沖野 | 秋山 | 森脇 | 1 | 1 | 森脇 |
| 阿南光 | 尾畑 | 吉岡 | 玉垣 | 中野 | 富田 | 1 | 1 | 富田 |

準決勝

| 校名 | 先 | 次 | 中 | 副 | 大 | 勝数 | 本 | 代 |
|------|----|----|----|----|----|----|---|---|
| 富岡西 | 岩谷 | 岡崎 | 三好 | 羽坂 | 橋本 | 1 | 2 | |
| 鳴門渦潮 | 上元 | 佐川 | 藤本 | 徳永 | 谷本 | 1 | 1 | |

決勝

| 校名 | 先 | 次 | 中 | 副 | 大 | 勝数 | 本 | 代 |
|------|----|----|----|----|----|----|---|---|
| 徳島文理 | 内海 | 横手 | 沖野 | 秋山 | 森脇 | 1 | 1 | |
| 富岡西 | 岩谷 | 羽坂 | 三好 | 岡崎 | 橋本 | 2 | 3 | |

順位決定戦

| 校名 | 先 | 次 | 中 | 副 | 大 | 勝数 | 本 | 代 |
|------|----|----|----|----|----|----|---|---|
| 阿南光 | 尾畑 | 次原 | 玉垣 | 津山 | 富田 | 1 | 1 | |
| 鳴門渦潮 | 上元 | 佐川 | 藤本 | 徳永 | 谷本 | 4 | 7 | |

優勝 富岡西高校
 準優勝 徳島文理高校
 第3位 鳴門渦潮高校, 阿南光高校

試合成績 女子の部

準決勝

| 校名 | 先 | 次 | 中 | 副 | 大 | 勝数 | 本 | 代 |
|------|--------|--------|--------|--------|--------|----|---|---|
| 富岡東 | 嶋田 | 小島 | 平田 ▲ | 鳥澤 ▲ | 大谷村 | 2 | 4 | |
| | ⊗ ⊗ | ⊗ ⊗ | ⊗ ⊗ | ⊗ ⊗ | ⊗ ⊗ | | | |
| 徳島文理 | 古川 | 佐々木 | 東道 ▲ | 金野 | 播磨 | 0 | 0 | |
| | ⊗ ⊗ | ⊗ ⊗ | ⊗ ⊗ | ⊗ ⊗ | ⊗ ⊗ | | | |

準決勝

| 校名 | 先 | 次 | 中 | 副 | 大 | 勝数 | 本 | 代 |
|-----|--------|--------|--------|--------|--------|----|---|---------|
| 阿南光 | 西崎 | 古賀 | 阿井 | 入江 | 大岩佐 | 0 | 0 | 岩佐 ⊗ |
| | ⊗ ⊗ | ⊗ ⊗ | ⊗ ⊗ | ⊗ ⊗ | ⊗ ⊗ | | | |
| 富岡西 | 中尾 ▲ | 田窪 | 山崎 | 森川 | 羽坂 | 0 | 0 | 羽坂 |
| | ⊗ ⊗ | ⊗ ⊗ | ⊗ ⊗ | ⊗ ⊗ | ⊗ ⊗ | | | |

決勝

| 校名 | 先 | 次 | 中 | 副 | 大 | 勝数 | 本 | 代 |
|-----|--------|--------|--------|--------|--------|----|---|---|
| 富岡東 | 嶋田 | 小島 | 平田 | 鳥澤 | 大谷村 | 4 | 6 | |
| | ⊗ ⊗ | ⊗ ⊗ | ⊗ ⊗ | ⊗ ⊗ | ⊗ ⊗ | | | |
| 阿南光 | 西崎 | 古賀 | 阿井 | 入江 | 岩佐 | 0 | 0 | |
| | ⊗ ⊗ | ⊗ ⊗ | ⊗ ⊗ | ⊗ ⊗ | ⊗ ⊗ | | | |

順位決定戦

| 校名 | 先 | 次 | 中 | 副 | 大 | 勝数 | 本 | 代 |
|------|--------|--------|--------|--------|--------|----|---|---|
| 徳島文理 | 古川 | 佐々木 | 東道 | 金野 | 播磨 | 2 | 5 | |
| | ⊗ ⊗ | ⊗ ⊗ | ⊗ ⊗ | ⊗ ⊗ | ⊗ ⊗ | | | |
| 富岡西 | 中尾 | 田窪 | 森川 | 山崎 | 羽坂 | 1 | 4 | |
| | ⊗ ⊗ | ⊗ ⊗ | ⊗ ⊗ | ⊗ ⊗ | ⊗ ⊗ | | | |

優勝 富岡東高校
 準優勝 阿南光高校
 第3位 徳島文理高校、富岡西高校

◎第31回全国高等学校剣道選抜大会

令4.3.26～28 於 春日井市総合体育館

<男子団体トーナメント> 1回戦

| 校名 | 先 | 次 | 中 | 副 | 大 | 対戦結果 |
|---------|--------|--------|--------|--------|--------|--|
| 東福岡(福岡) | 谷風 | 鍵本 | 石井 | 中川原 ▲ | 石橋 | ② ① |
| | ⊗ ⊗ | ⊗ ⊗ | ⊗ ⊗ | ⊗ ⊗ | ⊗ ⊗ | |
| 富岡西(徳島) | 岩谷 | 岡崎 | 三好 | 羽坂 | 橋本 ▲ | ① ① ① ① ① ① ① ① ① ① |
| | ⊗ ⊗ | ⊗ ⊗ | ⊗ ⊗ | ⊗ ⊗ | ⊗ ⊗ | |

<女子団体トーナメント>

1回戦

| 校名 | 先 | 次 | 中 | 副 | 大 | 対戦結果 |
|---------|--------|--------|--------|--------|--------|--|
| 富岡東(徳島) | 鳥澤 | 小島 | 谷村 | 平田 | 嶋田 | ① ① ① ① ① ① ① ① ① ① |
| | ⊗ ⊗ | ⊗ ⊗ | ⊗ ⊗ | ⊗ ⊗ | ⊗ ⊗ | |
| 済美(岐阜) | 佐藤 | 鈴木 | 高瀬 | 松本 | 山田 | ① ① ① ① ① ① ① ① ① ① |
| | ⊗ ⊗ | ⊗ ⊗ | ⊗ ⊗ | ⊗ ⊗ | ⊗ ⊗ | |

2回戦

| 校名 | 先 | 次 | 中 | 副 | 大 | 対戦結果 |
|----------|--------|--------|--------|--------|--------|--|
| 富岡東(徳島) | 嶋田 ▲ | 小島 | 平田 | 鳥澤 ▲ | 大谷村 | ③ ② |
| | ⊗ ⊗ | ⊗ ⊗ | ⊗ ⊗ | ⊗ ⊗ | ⊗ ⊗ | |
| 市立沼田(広島) | 永田 | 二宮 | 中間 | 山下 | 古谷 | ① ① ① ① ① ① ① ① ① ① |
| | ⊗ ⊗ | ⊗ ⊗ | ⊗ ⊗ | ⊗ ⊗ | ⊗ ⊗ | |

3 回戦

| 校名 | 先 | 次 | 中 | 副 | 大 | 対戦結果 |
|----------------|----|-----------|---------------|----|-------------|-------------|
| 富岡東 (徳島) | 嶋田 | 小畠 | 平田 | 鳥澤 | 谷村 | △ 0 0 |
| | × | | | × | | |
| 明 (大分) 豊 | × | 一本勝 浦邊 | ⊗ ⊗ 小中原 | × | ⊖ ⊖ 奥 | ○ 5 3 |
| | 芦田 | | | | | |

◎第 62 回徳島県高等学校総合体育大会

令 4. 6. 4・5 於 藍住町民体育館

<男子の部団体>

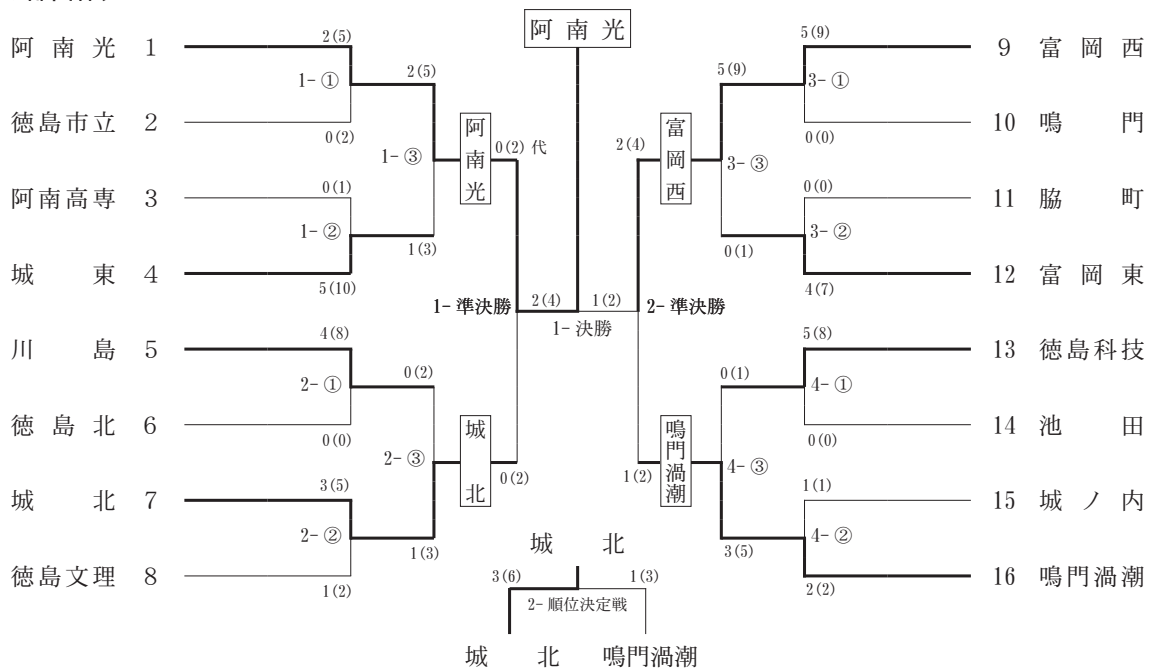

<女子の部団体>

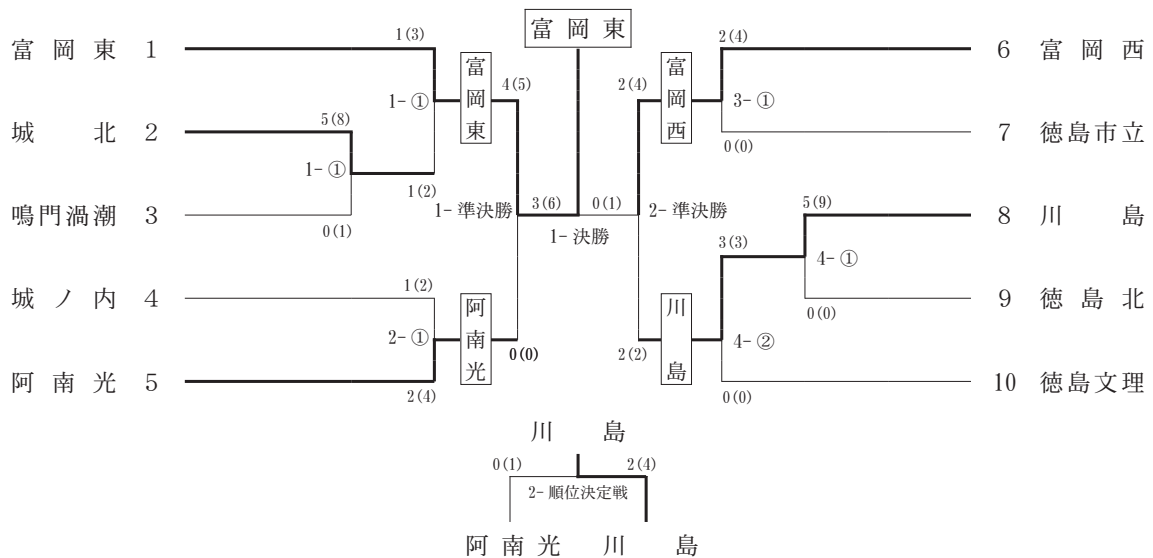

試合成績 男子の部

準決勝

| 校名 | 先 | 次 | 中 | 副 | 大 | 勝数 | 本 | 代 |
|-----|--------|----|--------|-----|-----|----|---|---------------|
| 阿南光 | 尾畑 | 津山 | 中玉垣 | 副島田 | 大富田 | 0 | 2 | 富田 ⊗ 延長 |
| | ⊗ × | × | ⊗ × | × | × | | | |
| 城北 | 添木 | 谷川 | 藏本 | 近藤 | 永瀆 | 0 | 2 | 永瀆 |
| | ⊗ ⊕ | × | ⊗ × | × | × | | | |

決勝

| 校名 | 先 | 次 | 中 | 副 | 大 | 勝数 | 本 | 代 |
|-----|----------|--------|--------|----------|--------|----|---|---|
| 阿南光 | 尾畑 | 津山 | 中玉垣 | 副島田 | 大富田 | 2 | 4 | |
| | 一本⊕ 勝 | ⊕ ⊕ | ⊗ × | ▲ ⊕ | ▲ × | | | |
| 富岡西 | 岩谷 | 岡崎 | 三好 | 羽坂 | 橋本 | 1 | 2 | |
| | × | × | ⊗ ⊕ | 一本⊗ 勝 | × | | | |

優勝 阿南光高校
 準優勝 富岡西高校
 第3位 城北高校、鳴門渦潮高校

準決勝

| 校名 | 先 | 次 | 中 | 副 | 大 | 勝数 | 本 | 代 |
|------|-------------|----------|--------|----------|-----|----|---|---|
| 富岡西 | 岩谷 | 岡崎 | 中三好 | 副羽坂 | 大橋本 | 2 | 4 | |
| | ▲ ⊕ ⊗ | 一本⊕ 勝 | ⊕ × | × | × | | | |
| 鳴門渦潮 | 上元 | 佐川 | 藤本 | 眞貝 | 谷本 | 1 | 2 | |
| | × | × | ⊗ ⊕ | 一本⊗ 勝 | × | | | |

順位決定戦

| 校名 | 先 | 次 | 中 | 副 | 大 | 勝数 | 本 | 代 |
|------|--------|----------|--------|--------|--------|----|---|---|
| 城北 | 添木 | 茨木 | 藏本 | 原 | 永瀆 | 3 | 6 | |
| | × | 一本⊕ 勝 | ⊕ ⊗ | ⊕ ⊗ | ⊗ ⊕ | | | |
| 鳴門渦潮 | 上元 | 撫養 | 藤本 | 眞貝 | 谷本 | 1 | 3 | |
| | ⊗ ⊕ | ▲ | × | ▲ ⊗ | × | | | |

試合成績 女子の部

準決勝

| 校名 | 先 | 次 | 中 | 副 | 大 | 勝数 | 本 | 代 |
|-----|----------|--------|----------|----------|-----|----|---|---|
| 富岡東 | 嶋田 | 鳥澤 | 中平田 | 副中村 | 大谷村 | 4 | 5 | |
| | 一本⊕ 勝 | ⊗ ⊗ | 一本⊗ 勝 | 一本⊗ 勝 | × | | | |
| 阿南光 | 西崎 | 古賀 | 阿井 | 入江 | 岩佐 | 0 | 0 | |
| | × | × | × | × | × | | | |

決勝

| 校名 | 先 | 次 | 中 | 副 | 大 | 勝数 | 本 | 代 |
|-----|----------|--------|--------|-----|--------|----|---|---|
| 富岡東 | 嶋田 | 鳥澤 | 中平田 | 副中村 | 大谷村 | 3 | 6 | |
| | 一本⊗ 勝 | ⊗ ⊗ | ⊗ ⊕ | × | ⊗ × | | | |
| 富岡西 | 中尾 | 内田 | 森川 | 山崎 | 羽坂 | 0 | 1 | |
| | × | × | × | × | ⊗ × | | | |

優勝 富岡東高校
 準優勝 富岡西高校
 第3位 川島高校、阿南光高校

準決勝

| 校名 | 先 | 次 | 中 | 副 | 大 | 勝数 | 本 | 代 |
|-----|----------|----------|----|--------|-------------|----|---|---|
| 富岡西 | 中尾 | 田窪 | 森川 | 山崎 | 大羽坂 | 2 | 4 | |
| | × | × | × | ⊗ ⊕ | ▲ ⊗ ⊕ | | | |
| 川島 | 兼松 | 伊丹 | 大塚 | 坂東 | 田村 | 2 | 2 | |
| | 一本⊕ 勝 | 一本⊗ 勝 | × | × | × | | | |

順位決定戦

| 校名 | 先 | 次 | 中 | 副 | 大 | 勝数 | 本 | 代 |
|-----|--------|----|----|--------|----------|----|---|---|
| 阿南光 | 西崎 | 古賀 | 阿井 | 入江 | 大岩佐 | 0 | 1 | |
| | ⊗ × | × | × | × | × | | | |
| 川島 | 兼松 | 伊丹 | 大塚 | 坂東 | 田村 | 2 | 4 | |
| | ⊗ ⊕ | × | × | ⊗ ⊕ | 一本⊗ 勝 | | | |

◎第 69 回四国高等学校剣道選手権大会

令 4. 6. 18・19 於 高松市香川総合体育館

<男子団体予選リーグ>

| A | 阿南光 | 琴平 | 今治西 | 高知学芸 | 勝点 | 勝者数 | 取得本数 | 順位 |
|------|---------------------|-----------------------------|-----------------------------|-----------------------------|----|-----|------|----|
| 阿南光 | | $\textcircled{\frac{4}{2}}$ | $\textcircled{\frac{3}{2}}$ | $\textcircled{\frac{3}{3}}$ | 3 | 7 | 10 | 1 |
| 琴平 | \triangle_{1}^{2} | | $\textcircled{\frac{4}{2}}$ | $\textcircled{\frac{7}{4}}$ | 2 | 7 | 13 | 2 |
| 今治西 | \triangle_{2}^{2} | \triangle_{2}^{3} | | $\textcircled{\frac{7}{4}}$ | 1 | 8 | 12 | 3 |
| 高知学芸 | \triangle_{1}^{1} | \triangle_{0}^{1} | \triangle_{0}^{0} | | 0 | 1 | 2 | 4 |

| B | 高知 | 済美 | 高松中央 | 鳴門渦潮 | 勝点 | 勝者数 | 取得本数 | 順位 |
|------|---------------------|-----------------------------|-----------------------------|-----------------------------|----|-----|------|----|
| 高知 | | $\textcircled{\frac{1}{1}}$ | $\textcircled{\frac{2}{2}}$ | $\textcircled{\frac{4}{3}}$ | 3 | 6 | 7 | 1 |
| 済美 | \triangle_{0}^{0} | | $\textcircled{\frac{6}{3}}$ | $\textcircled{\frac{5}{3}}$ | 2 | 6 | 11 | 2 |
| 高松中央 | \triangle_{1}^{1} | \triangle_{1}^{2} | | \triangle_{1}^{2} | 0 | 3 | 5 | 4 |
| 鳴門渦潮 | \triangle_{1}^{1} | \triangle_{1}^{2} | $\textcircled{\frac{3}{3}}$ | | 1 | 5 | 6 | 3 |

| C | 帝京第五 | 富岡西 | 高知商業 | 尽誠学園 | 勝点 | 勝者数 | 取得本数 | 順位 |
|------|---------------------|-----------------------------|-----------------------------|-----------------------------|----|-----|------|----|
| 帝京第五 | | $\textcircled{\frac{4}{2}}$ | $\textcircled{\frac{9}{5}}$ | $\textcircled{\frac{4}{4}}$ | 3 | 11 | 17 | 1 |
| 富岡西 | \triangle_{0}^{1} | | $\textcircled{\frac{6}{3}}$ | $\textcircled{\frac{3}{2}}$ | 2 | 5 | 10 | 2 |
| 高知商業 | \triangle_{0}^{3} | \triangle_{0}^{0} | | \triangle_{0}^{0} | 0 | 0 | 3 | 4 |
| 尽誠学園 | \triangle_{0}^{0} | \triangle_{1}^{3} | $\textcircled{\frac{7}{4}}$ | | 1 | 5 | 10 | 3 |

| D | 高松商業 | 明德義塾 | 城北 | 今治精華 | 勝点 | 勝者数 | 取得本数 | 順位 |
|------|-----------------------------|-----------------------------|-----------------------------|-----------------------------|-----|-----|------|----|
| 高松商業 | | \triangle_{1}^{3} | \square_{1}^{1} | $\textcircled{\frac{2}{2}}$ | 1.5 | 4 | 6 | 2 |
| 明德義塾 | $\textcircled{\frac{3}{2}}$ | | $\textcircled{\frac{2}{1}}$ | \triangle_{0}^{1} | 2 | 3 | 6 | 1 |
| 城北 | \square_{1}^{1} | \triangle_{0}^{1} | | $\textcircled{\frac{3}{2}}$ | 1.5 | 3 | 5 | 3 |
| 今治精華 | \triangle_{1}^{1} | $\textcircled{\frac{3}{2}}$ | \triangle_{1}^{1} | | 1 | 4 | 5 | 4 |

<女子団体予選リーグ>

| A | 今治精華 | 富岡西 | 高松第一 | 高知小津 | 勝点 | 勝者数 | 取得本数 | 順位 |
|------|---------------|---------------|---------------|---------------|----|-----|------|----|
| 今治精華 | | $\frac{3}{2}$ | $\frac{2}{1}$ | $\frac{7}{3}$ | 3 | 6 | 12 | 1 |
| 富岡西 | $\frac{1}{0}$ | | $\frac{3}{2}$ | $\frac{5}{3}$ | 2 | 5 | 9 | 2 |
| 高松第一 | $\frac{1}{0}$ | $\frac{1}{1}$ | | $\frac{6}{3}$ | 1 | 4 | 8 | 3 |
| 高知小津 | $\frac{3}{1}$ | $\frac{2}{1}$ | $\frac{3}{1}$ | | 0 | 3 | 8 | 4 |

| B | 岡豊 | 琴平 | 川島 | 済美 | 勝点 | 勝者数 | 取得本数 | 順位 |
|----|---------------|---------------|---------------|---------------|-----|-----|------|----|
| 岡豊 | | $\frac{0}{0}$ | $\frac{5}{4}$ | $\frac{1}{1}$ | 2.5 | 5 | 6 | 1 |
| 琴平 | $\frac{0}{0}$ | | $\frac{4}{3}$ | $\frac{0}{0}$ | 1.5 | 3 | 4 | 3 |
| 川島 | $\frac{0}{0}$ | $\frac{0}{0}$ | | $\frac{0}{0}$ | 0 | 0 | 0 | 4 |
| 済美 | $\frac{0}{0}$ | $\frac{1}{1}$ | $\frac{7}{4}$ | | 2 | 5 | 8 | 2 |

| C | 高松商業 | 高知 | 帝京第五 | 阿南光 | 勝点 | 勝者数 | 取得本数 | 順位 |
|------|---------------|---------------|---------------|---------------|----|-----|------|----|
| 高松商業 | | $\frac{2}{2}$ | $\frac{0}{0}$ | $\frac{4}{3}$ | 2 | 5 | 6 | 2 |
| 高知 | $\frac{0}{0}$ | | $\frac{3}{0}$ | $\frac{5}{3}$ | 1 | 3 | 8 | 3 |
| 帝京第五 | $\frac{4}{3}$ | $\frac{4}{1}$ | | $\frac{5}{2}$ | 3 | 6 | 13 | 1 |
| 阿南光 | $\frac{0}{0}$ | $\frac{1}{1}$ | $\frac{1}{0}$ | | 0 | 1 | 2 | 4 |

| D | 富岡東 | 今治西 | 明德義塾 | 丸亀 | 勝点 | 勝者数 | 取得本数 | 順位 |
|------|---------------|---------------|---------------|---------------|----|-----|------|----|
| 富岡東 | | $\frac{3}{2}$ | $\frac{4}{3}$ | $\frac{6}{4}$ | 3 | 9 | 13 | 1 |
| 今治西 | $\frac{0}{0}$ | | $\frac{4}{2}$ | $\frac{3}{3}$ | 2 | 5 | 7 | 2 |
| 明德義塾 | $\frac{0}{0}$ | $\frac{0}{0}$ | | $\frac{4}{2}$ | 1 | 2 | 4 | 3 |
| 丸亀 | $\frac{0}{0}$ | $\frac{0}{0}$ | $\frac{3}{2}$ | | 0 | 2 | 3 | 4 |

<男子団体戦決勝トーナメント>

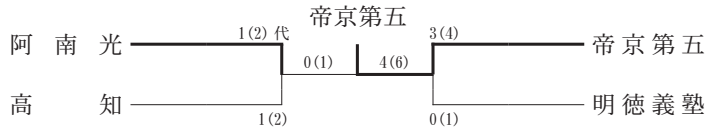

準決勝

| 校名 | 先 | 次 | 中 | 副 | 大 | 代表戦 | 勝者数 | 得本数 |
|-----|----|----|----|----|-------|-----|-----|-----|
| 阿南光 | 尾畑 | 村橋 | 玉垣 | 吉岡 | 富田 | 富田 | 1代 | 2 |
| | ⊗ | ⊗ | ⊗ | ⊗ | 一本勝 ⊗ | ⊗ | | |
| 高知 | ⊗ | ⊗ | ⊗ | ⊗ | | | 1 | 2 |
| | 寺村 | 住野 | 宇賀 | 川田 | 酒井 | 川田 | | |

準決勝

| 校名 | 先 | 次 | 中 | 副 | 大 | 代表戦 | 勝者数 | 得本数 |
|------|----|--------|----|-------|-------|-----|-----|-----|
| 帝京第五 | 児玉 | 池田 | 川崎 | 松脇 | 竹内 | | 3 | 4 |
| | ⊗ | ▲一本勝 ⊙ | ⊗ | 一本勝 ⊖ | 一本勝 ⊖ | | | |
| 明德義塾 | ⊗ | | ⊗ | | | | 0 | 1 |
| | 豊田 | 上田 | 松永 | 青木 | 山下 | | | |

決勝

| 校名 | 先 | 次 | 中 | 副 | 大 | 代表戦 | 勝者数 | 得本数 |
|------|----|-------|-------|-----|-------|-----|-----|-----|
| 阿南光 | 尾畑 | 村橋 | 玉垣 | 吉岡 | 富田 | | 0 | 1 |
| | ⊗ | | | | | | | |
| 帝京第五 | ⊖ | 一本勝 ⊖ | 一本勝 ⊗ | ⊗ ⊖ | 一本勝 ⊖ | | 4 | 6 |
| | 児玉 | 池田 | 川崎 | 松脇 | 竹内 | | | |

<女子団体戦決勝トーナメント>

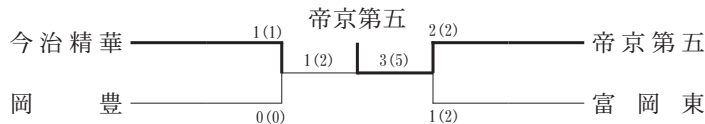

準決勝

| 校名 | 先 | 次 | 中 | 副 | 大 | 代表戦 | 勝者数 | 得本数 |
|------|----|-------|----|----|----|-----|-----|-----|
| 今治精華 | 片山 | 藤本 | 馬越 | 村上 | 高橋 | | 1 | 1 |
| | ⊗ | 一本勝 ⊖ | ⊗ | ⊗ | ▲ | | | |
| 岡豊 | ⊗ | ⊗ | ⊗ | ▲ | ⊗ | | 0 | 0 |
| | 尾原 | 近藤 | 田所 | 横山 | 岡部 | | | |

準決勝

| 校名 | 先 | 次 | 中 | 副 | 大 | 代表戦 | 勝者数 | 得本数 |
|------|----|-------|----|-----|--------|-----|-----|-----|
| 帝京第五 | 市川 | 矢野 | 岡田 | 白石 | 乾 | | 2 | 2 |
| | ⊗ | 一本勝 ⊗ | ⊗ | ▲ | ▲一本勝 ⊗ | | | |
| 富岡東 | ⊗ | ▲ | ⊗ | ⊗ ⊖ | | | 1 | 2 |
| | 嶋田 | 平田 | 中村 | 鳥澤 | 谷村 | | | |

決勝

| 校名 | 先 | 次 | 中 | 副 | 大 | 代表戦 | 勝者数 | 得本数 |
|------|-------|-----|-------|----|-----|-----|-----|-----|
| 今治精華 | 片山 | 藤本 | 馬越 | 村上 | 高橋 | | 1 | 2 |
| | ▲ | | 一本勝 ⊗ | ⊗ | ⊗ | | | |
| 帝京第五 | 一本勝 ⊗ | ⊗ ⊗ | | ⊗ | ⊖ ⊗ | | 3 | 5 |
| | 市川 | 矢野 | 岡田 | 白石 | 乾 | | | |

<男子個人戦組み合わせ>

第一試合場

- 1 宇賀 大朔 (高 知)
- 2 児玉 大輝 (帝京第五)
- 3 北山 修悟 (琴 平)
- 4 羽坂 颯真 (富 西)
- 5 兵頭 輝彦 (松 山 北)
- 6 谷本 英 (渦 潮)
- 7 松永 宗也 (明德義塾)
- 8 井上康太郎 (琴 平)
- 9 岩谷 愛夢 (富 西)
- 10 水元 龍輝 (今治精華)
- 11 濱田 劍 (高 知)
- 12 新名 亮夫 (琴 平)
- 13 川田 楓音 (高 知)
- 14 谷川 俊輔 (城 北)
- 15 石牟礼悠生 (高 松 南)
- 16 川崎 悠斗 (帝京第五)

第三試合場

- 17 橋本 青空 (富 西)
- 18 住野 大将 (高 知)
- 19 森平 大翔 (帝京第五)
- 20 中尾 優作 (琴 平)
- 21 山下 幸大 (明德義塾)
- 22 藤澤 克明 (高松商業)
- 23 藤本 豪太 (渦 潮)
- 24 高宮 悠 (松 山 北)
- 25 酒井 武志 (高 知)
- 26 松川 翔音 (琴 平)
- 27 西山 響 (新 田)
- 28 添木 陽仁 (城 北)
- 29 竹内 大也 (帝京第五)
- 30 上杉 惟心 (高 知)
- 31 横手 良祐 (文 理)
- 32 岩部 龍馬 (星槎国際)

| | | |
|-----|-------|------|
| 優 勝 | 竹内 大也 | 帝京第五 |
| 準優勝 | 川田 楓音 | 高 知 |
| 第3位 | 森平 大翔 | 帝京第五 |
| 第3位 | 井上康太郎 | 琴 平 |

<女子個人戦組み合わせ>

第二試合場

- 1 宮本 奈々 (琴 平)
- 2 長尾 紗弥 (徳島市立)
- 3 大石 花園 (高 知)
- 4 渡邊 葵 (松 山 北)
- 5 武蔵 小春 (富 東)
- 6 福岡 百萌 (帝京第五)
- 7 坂口 桃茄 (高松商業)
- 8 横山 萌華 (岡 豊)
- 9 岡田 萌花 (丹 原)
- 10 中村 莉音 (富 東)
- 11 伊賀 知世 (高 松 東)
- 12 楠岡 晴琉 (高 知)
- 13 赤澤 穂 (高松商業)
- 14 新倉 小夏 (今 治 西)
- 15 岡部 凜 (岡 豊)
- 16 谷村 七海 (富 東)

第四試合場

- 17 土岐穂乃美 (今 治 西)
- 18 長尾 風香 (高松商業)
- 19 嶋田 優月 (富 東)
- 20 小松 桜 (岡 豊)
- 21 黒川 文佳 (琴 平)
- 22 山崎 千彰 (西・国際)
- 23 魚見 紅海 (済 美)
- 24 鳥澤 明未 (富 東)
- 25 森島 百咲 (高松商業)
- 26 岡本 笑美 (土 佐 塾)
- 27 小島 理奈 (富 東)
- 28 高橋 杏奈 (今治精華)
- 29 赤川 真唯 (城 北)
- 30 楠瀬 瑠夏 (高松商業)
- 31 乾 さくら (帝京第五)
- 32 川田 心愛 (高 知)

| | | |
|-----|-------|-------|
| 優 勝 | 岡部 凜 | 岡 豊 |
| 準優勝 | 土岐穂乃美 | 今 治 西 |
| 第3位 | 福岡 百萌 | 帝京第五 |
| 第3位 | 森島 百咲 | 高松商業 |

◎第 69 回全国高等学校総合体育大会 令 4. 8. 5～8 於 高知県立春野総合運動公園体育館

<男子団体予選リーグ>

| 学校名 | 帝京第五 (愛媛) | 阿南光 (徳島) | 高松商業 (香川) | 勝 点 | 勝 者 数 | 取 得 本 数 | 順 位 |
|--------------|--|--|--|--------|-------------|------------------|--------|
| 帝京第五 (愛媛) | | $\triangle \begin{smallmatrix} 0 \\ 0 \end{smallmatrix}$ | $\odot \begin{smallmatrix} 6 \\ 4 \end{smallmatrix}$ | 1 | 4 | 6 | 2 |
| 阿南光 (徳島) | $\odot \begin{smallmatrix} 1 \\ 1 \end{smallmatrix}$ | | $\odot \begin{smallmatrix} 2 \\ 1 \end{smallmatrix}$ | 2 | 2 | 3 | 1 |
| 高松商業 (香川) | $\triangle \begin{smallmatrix} 2 \\ 1 \end{smallmatrix}$ | $\triangle \begin{smallmatrix} 1 \\ 0 \end{smallmatrix}$ | | 0 | 1 | 3 | 3 |

<女子団体予選リーグ>

| 学校名 | 富岡東 (徳島) | 広 (広島) | 甲府商業 (山梨) | 勝 点 | 勝 者 数 | 取 得 本 数 | 順 位 |
|--------------|--|--|--|--------|-------------|------------------|--------|
| 富岡東 (徳島) | | $\odot \begin{smallmatrix} 2 \\ 2 \end{smallmatrix}$ | $\triangle \begin{smallmatrix} 1 \\ 1 \end{smallmatrix}$ | 1 | 3 | 3 | 2 |
| 広 (広島) | $\triangle \begin{smallmatrix} 1 \\ 1 \end{smallmatrix}$ | | $\triangle \begin{smallmatrix} 2 \\ 2 \end{smallmatrix}$ | 0 | 3 | 3 | 3 |
| 甲府商業 (山梨) | $\odot \begin{smallmatrix} 3 \\ 2 \end{smallmatrix}$ | $\odot \begin{smallmatrix} 3 \\ 2 \end{smallmatrix}$ | | 2 | 4 | 6 | 1 |

| 学校名 | 先 | 次 | 中 | 副 | 大 | 取得本数 勝者数 | 勝敗 |
|--------------|----|---------------------|----|-----|----|---------------|----|
| 帝京第五 (愛媛) | 児玉 | 池田 | 川崎 | 松脇 | 竹内 | $\frac{0}{0}$ | × |
| 阿南光 (徳島) | 尾畑 | 一本勝 ▲ \odot 津山 | 玉垣 | ▲吉岡 | 富田 | $\frac{1}{1}$ | ○ |

| 学校名 | 先 | 次 | 中 | 副 | 大 | 取得本数 勝者数 | 勝敗 |
|-------------|----|---------------------|---------------|----|--------------|---------------|----|
| 富岡東 (徳島) | 鳥澤 | 一本勝 ▲ \odot 嶋田 | ▲ \oplus 中村 | 平田 | 谷村 | $\frac{2}{2}$ | ○ |
| 広 (広島) | 岩切 | 渡邊 | 畑中 | 兼守 | ▲ \odot 弓矢 | $\frac{1}{1}$ | × |

| 学校名 | 先 | 次 | 中 | 副 | 大 | 取得本数 勝者数 | 勝敗 |
|--------------|----|--------------|---------------|----------------|---------------|---------------|----|
| 阿南光 (徳島) | 尾畑 | ▲ \odot 津山 | ▲ \oplus 玉垣 | ▲ \ominus 吉岡 | 富田 | $\frac{2}{1}$ | ○ |
| 高松商業 (香川) | 橋本 | ▲ \odot 椎崎 | 福田 | 井手 | ▲ \oplus 藤澤 | $\frac{1}{0}$ | × |

| 学校名 | 先 | 次 | 中 | 副 | 大 | 取得本数 勝者数 | 勝敗 |
|--------------|---------------------|---------------------|----------------------|----|--------------|---------------|----|
| 富岡東 (徳島) | 鳥澤 | 一本勝 ▲ \odot 嶋田 | 一本勝 ▲ \oplus 中村 | 平田 | 谷村 | $\frac{1}{1}$ | × |
| 甲府商業 (山梨) | 一本勝 ▲ \odot 北井 | 一之瀬 | 根津 | 角田 | ▲ \odot 宮川 | $\frac{3}{2}$ | ○ |

<男子団体決勝トーナメント>

1 回戦

| 学校名 | 先 | 次 | 中 | 副 | 大 | 取得本数 勝者数 | 勝敗 |
|----------------|---------------------|---------------------|--------------|---------------------|----------------|---------------|----|
| 阿南光 (徳島) | 尾畑 | 津山 | 玉垣 | 一本勝 ▲ \odot 吉岡 | ▲ \ominus 富田 | $\frac{2}{1}$ | × |
| 東海大相模 (神奈川) | 一本勝 ▲ \odot 我妻 | 一本勝 ▲ \odot 塩崎 | ▲ \odot 森川 | ▲ \oplus 村田 | ▲ \odot 鈴木 | $\frac{5}{3}$ | ○ |

<男子個人>

◆ 1回戦

岩谷 (富西) ⊗ ー 延長 ⊗ 森 (比叡山)

◆ 1回戦

橋本 (富西) ⊗ ー 延長 橋本 (桐蔭学園)

◆ 2回戦

橋本 (富西) ⊗ ー 一本勝 山里 (嘉手納)

◆ 3回戦

橋本 (富西) ⊗ ー 延長 宇賀 (高知)

◆ 4回戦 (ベスト16)

橋本 (富西) ー 延長 ⊗ 熊木 (水戸葵陵)

<女子個人>

◆ 1回戦

谷村 (富東) ー 延長 ⊙ 楠岡 (高知)

◆ 1回戦

鳥澤 (富東) ⊗ ー 一本勝 岡田 (丹原)

◆ 2回戦

鳥澤 (富東) ⊗ ー 延長 野口 (羽咋)

◆ 3回戦

鳥澤 (富東) ー ⊗ ⊗ 鹿毛 (岡山商大附)

◎令和4年度第56回徳島県高等学校剣道選手権大会 令4.11.13 於 鳴門ソイジョイ武道館

<男子個人 出場選手91名> (ベスト16)

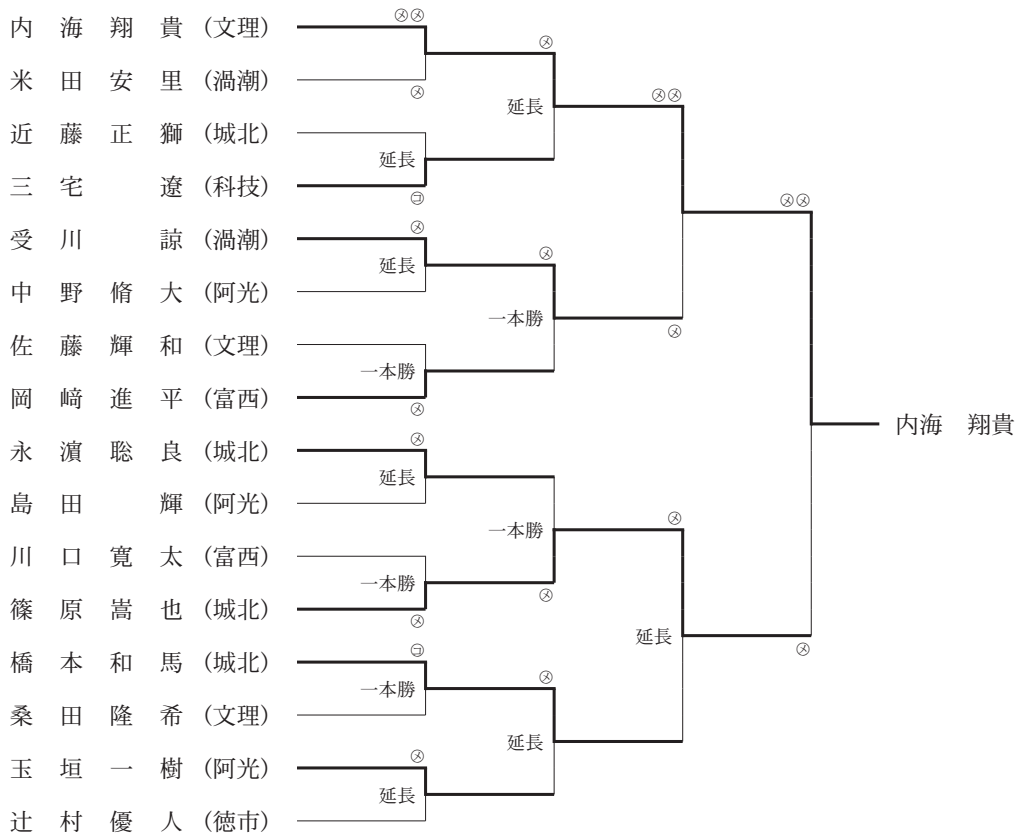

<女子個人 出場選手 56名> (ベスト 16)

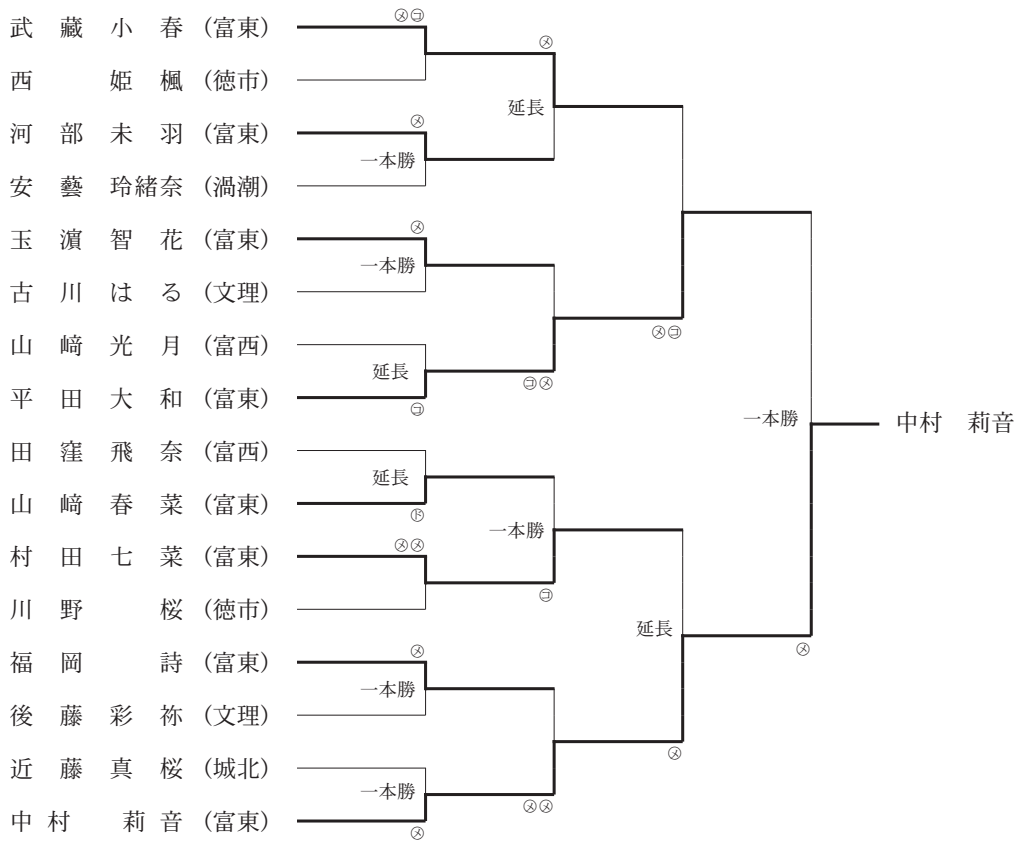

◎第 67 回徳島県高等学校剣道新人大会 兼 全国選抜大会県予選会

令 4. 11. 26 於 鳴門・大塚スポーツパーク ソイジョイ武道館

<男子の部団体> ※ ○：4人チーム，◎：3人チーム

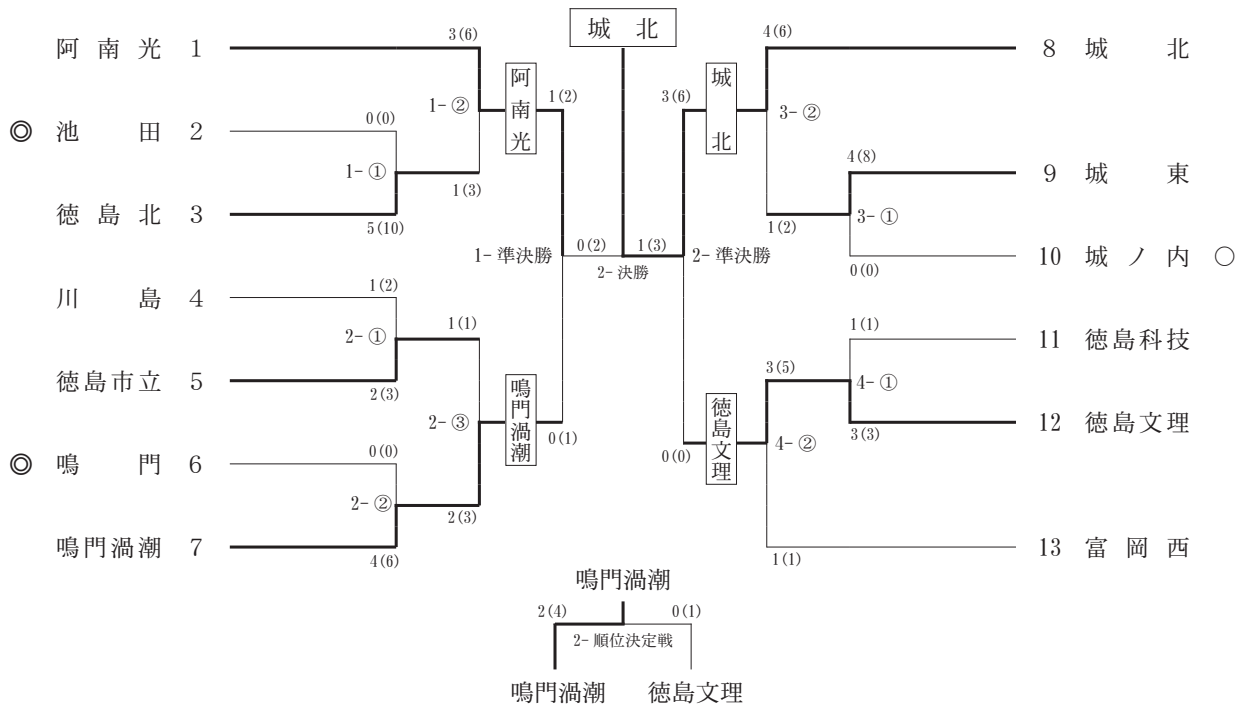

◎第 57 回徳島県高等学校剣道新人大会 兼 全国選抜大会県予選会

令 4. 11. 26 於 鳴門・大塚スポーツパーク ソイジョイ武道館

<女子の部団体> ※ ○：4人チーム，◎：3人チーム

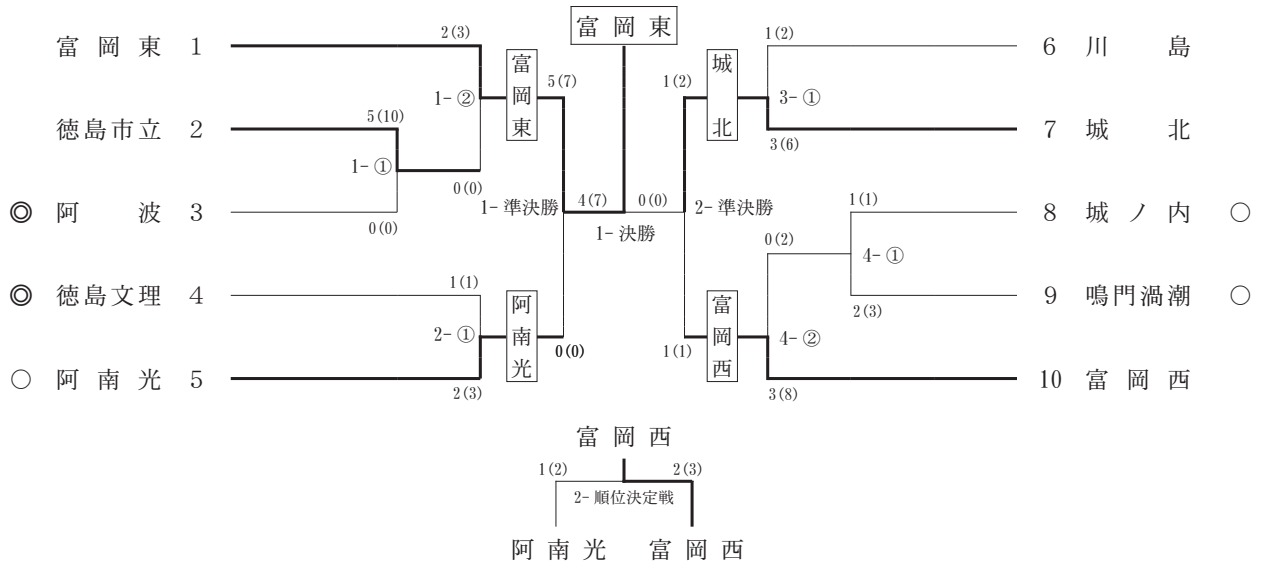

試合成績 男子の部

決勝

| 校名 | 先 | 次 | 中 | 副 | 大 | 勝数 | 本 | 代 |
|------|-----|----|----|----|-----|----|---|---|
| 阿南光 | 吉岡 | 玉垣 | 中野 | 村橋 | 大島田 | 1 | 2 | |
| | 一本勝 | ⊗ | ⊗ | ⊗ | ⊗ | | | |
| 鳴門渦潮 | | ⊗ | | | | 0 | 1 | |
| | 米田 | 井川 | 受川 | 撫養 | 徳永 | | | |

準決勝

| 校名 | 先 | 次 | 中 | 副 | 大 | 勝数 | 本 | 代 |
|------|----|----|----|----|----|----|---|---|
| 城北 | 橋本 | 篠原 | 近藤 | 藏本 | 永濱 | 3 | 6 | |
| | | ⊗ | ⊗ | | ⊗ | | | |
| 徳島文理 | | | | ⊗ | | 0 | 0 | |
| | 森脇 | 横手 | 佐藤 | 内海 | 片岡 | | | |

決勝

| 校名 | 先 | 次 | 中 | 副 | 大 | 勝数 | 本 | 代 |
|-----|-----|---|---|---|----|----|---|---|
| 阿南光 | ▲ | ⊗ | | ⊗ | | 0 | 2 | |
| | | ⊗ | ⊗ | ⊗ | ⊗ | | | |
| 城北 | ▲ | ⊗ | | ⊗ | | 1 | 3 | |
| | 一本勝 | ⊗ | | ⊗ | 永濱 | | | |

順位決定戦

| 校名 | 先 | 次 | 中 | 副 | 大 | 勝数 | 本 | 代 |
|------|-----|----|----|----|----|----|---|---|
| 鳴門渦潮 | ⊗ | ▲ | | ▲ | ⊗ | 2 | 4 | |
| | 一本勝 | ⊗ | ⊗ | ⊗ | ⊗ | | | |
| 徳島文理 | ⊗ | | | ▲ | | 0 | 1 | |
| | 横手 | 桑田 | 内海 | 片岡 | 森脇 | | | |

- 優勝 城北高校
- 準優勝 阿南光高校
- 第3位 鳴門渦潮高校，徳島文理高校

試合成績 女子の部

準決勝

| 校名 | 先 | 次 | 中 | 副 | 大 | 勝数 | 本 | 代 |
|-----|------------------|----|------------------|----|------------------|----|---|---|
| 富岡東 | 福岡 | 横山 | 中村 | 平田 | 中村 | 5 | 7 | |
| | 一本勝 [㊦] | 〇 | 一本勝 [㊦] | ㊦ | 一本勝 [㊦] | | | |
| 阿南光 | | | | | | 0 | 0 | |
| | 古賀 | | 阿井 | 入江 | 西崎 | | | |

準決勝

| 校名 | 先 | 次 | 中 | 副 | 大 | 勝数 | 本 | 代 |
|-----|------------------|----|----|----|-----|----|---|---|
| 城北 | 村田 | 小柏 | 近藤 | 國見 | 小山田 | 1 | 2 | |
| | ▲ | × | ㊦ | × | × | | | |
| 富岡西 | | | | | | 1 | 1 | |
| | 一本勝 [㊦] | × | | × | 田窪 | | | |

決勝

| 校名 | 先 | 次 | 中 | 副 | 大 | 勝数 | 本 | 代 |
|-----|----|----|------------------|----|-----|----|---|---|
| 富岡東 | 村田 | 福岡 | 中村 | 武藏 | 平田 | 4 | 7 | |
| | ㊦ | ㊦ | 一本勝 [㊦] | ㊦ | × | | | |
| 城北 | | | | | | 0 | 0 | |
| | 村田 | 赤池 | 近藤 | 國見 | 小山田 | | | |

順位決定戦

| 校名 | 先 | 次 | 中 | 副 | 大 | 勝数 | 本 | 代 |
|-----|----|---|----|------------------|----|----|---|---|
| 阿南光 | 古賀 | | 阿井 | 入江 | 西崎 | 1 | 2 | |
| | × | | × | | ㊦ | | | |
| 富岡西 | | | | | | 2 | 3 | |
| | × | 〇 | × | 一本勝 [㊦] | 田窪 | | | |

優勝 富岡東高校
 準優勝 城北高校
 第3位 富岡西高校、阿南光高校



剣撃戦
 城東高校 2年 吉岡 追風

弓 道

専門委員長 田 中 久 美



2022年四国インターハイが無事に開催できたことに、感謝の気持ちでいっぱいです。

弓道競技の徳島開催は、昭和55年以来42年ぶりでした。数年前からの準備や大会競技期間において、各校弓道部顧問の先生方をはじめたくさんの方々にご協力をいただきました。競技補助員として参加していただいた県内高校弓道部員の皆さんには、若いパワーで大会を支えていただきました。本当にありがとうございました。この経験が今後の学校生活や競技生活、また、長い人生の糧となりますように。

競技成績を振り返ると、四国選手権では長谷部匠選手(科技)が個人優勝に輝きました。団体男子つるぎが第3位と健闘しました。地元インターハイでは、入賞には届きませんでしたが団体男子の鳴門渦潮と城ノ内が予選を突破し、決勝トーナメントに進みました。地元開催の重圧にも負けない堂々とした行射は、競技役員や補助員の励みにもなりました。個人戦出場の手も含め、立派

な射で大会を盛り上げて頂いた代表選手の皆さん、ありがとうございました。四国新人では、団体男子の鳴門渦潮、団体女子の徳島市立と城北がそれぞれ第3位に入賞しました。僅差で涙をのんだ試合もあり、1本の大切さを感じたのではないかと思います。そして年末は、全国選抜女子団体で、徳島市立が第2位に入賞という素晴らしい成績で締めくくってくれました。予選を競射で通過した後、惜しくも優勝は逃しましたが、4試合続けて1本差で強豪校を制した試合内容は素晴らしいものでした。本当におめでとうございます。

県内大会開催時のコロナ感染対策も引き続きご協力いただいておりますが、秋以降はできる限りコロナ前の形に戻していきます。お互いの競技を観戦することが、競技意欲や競技力向上につながっていくことを願っています。

弓道の要諦は「至誠」と「礼節」です。礼儀を重んじ、節度を身につけ、誠を尽くし、己に打ち勝つ人間育成を通して、選手育成をしていくことが弓の道です。世の中の状況が厳しい時こそこのことを忘れずに活動をしていきたいと思っております。

今後とも弓道専門部に対してよりいっそうのご指導をお願いしたいと思います。

◎県高校総体 令4.6.4～6 於 鳴門・大塚スポーツパーク弓道場

<団体予選> 40射 上位6校決勝リーグ進出

<男子>

| | | | |
|--------|-----------------------|---------|-----|
| 1 つるぎ | 22中 | 11 富岡東 | 15中 |
| 2 城ノ内 | 21中 | 11 名西 | 15中 |
| 2 鳴門渦潮 | 21中 | 11 徳島北 | 15中 |
| 2 脇町 | 21中 | 14 阿南高専 | 13中 |
| 2 城北 | 21中 | 14 徳島商 | 13中 |
| 2 徳島市立 | 21中 <small>通過</small> | 14 池田三好 | 13中 |
| 7 池田 | 18中 | 14 城南 | 13中 |
| 7 徳島科技 | 18中 | 18 小松島西 | 10中 |
| 7 城東 | 18中 | 18 那賀 | 10中 |
| 10 阿波 | 16中 | 20 富岡西 | 5中 |

<女子>

| | | | |
|--------|-----------------------|---------|-----|
| 1 城南 | 23中 | 11 徳島科技 | 15中 |
| 2 城ノ内 | 22中 | 11 富岡西 | 15中 |
| 2 阿波 | 22中 | 11 徳島北 | 15中 |
| 4 鳴門渦潮 | 19中 | 14 鳴門 | 13中 |
| 4 徳島市立 | 19中 | 14 富岡東 | 13中 |
| 6 小松島西 | 18中 <small>通過</small> | 16 池田 | 12中 |
| 7 つるぎ | 17中 | 17 名西 | 11中 |
| 7 城東 | 17中 | 18 脇町 | 10中 |
| 7 徳島商 | 17中 | | |
| 7 城北 | 17中 | | |

<団体戦決勝リーグ>

<男子>

| 校名 | 1つるぎ | 2脇町 | 3鳴門渦潮 | 4城ノ内 | 5城北 | 6徳島市立 | 勝 | 負 | 的中数 | 順位 |
|-------|------|------|----------|--------|--------|----------|---|---|-----|----|
| 1つるぎ | | ○ 11 | × 9 | × 9 | ○ 8 | ○ 8 | 3 | 2 | 45 | 3 |
| 2脇町 | × 10 | | × 10 | ○ 8 | × 9 | ○ 9 | 2 | 3 | 46 | 5 |
| 3鳴門渦潮 | ○ 13 | ○ 12 | | ○ 12+2 | ○ 15+4 | ○ 12+2+3 | 5 | 0 | 64 | 1 |
| 4城ノ内 | ○ 12 | × 6 | × 12+1 | | ○ 12 | ○ 12 | 3 | 2 | 54 | 2 |
| 5城北 | × 7 | ○ 10 | × 15+2 | × 11 | | ○ 13 | 2 | 3 | 56 | 4 |
| 6徳島市立 | × 6 | × 8 | × 12+2+2 | × 7 | × 4 | | 0 | 5 | 37 | 6 |

<女子>

| 校名 | 1城南 | 2阿波 | 3城ノ内 | 4徳島市立 | 5鳴門渦潮 | 6小松島西 | 勝 | 負 | 的中数 | 順位 |
|-------|--------|-------|--------|-------|-------|-------|---|---|-----|----|
| 1城南 | | × 10 | × 11+2 | ○ 15 | ○ 9 | × 9 | 2 | 3 | 54 | 4 |
| 2阿波 | ○ 13 | | ○ 8+4 | × 11 | ○ 15 | × 8 | 3 | 2 | 55 | 2 |
| 3城ノ内 | ○ 11+3 | × 8+2 | | × 9 | × 6 | × 10 | 1 | 4 | 44 | 6 |
| 4徳島市立 | × 12 | ○ 13 | ○ 12 | | ○ 16 | ○ 14 | 4 | 1 | 67 | 1 |
| 5鳴門渦潮 | × 6 | × 7 | ○ 12 | × 7 | | ○ 8 | 2 | 3 | 40 | 5 |
| 6小松島西 | ○ 10 | ○ 9 | ○ 11 | × 8 | × 6 | | 3 | 2 | 44 | 3 |

<団体戦成績>

<男子>

優勝 鳴門渦潮
 2位 城ノ内
 3位 つるぎ
 4位 城北
 5位 脇町
 6位 徳島市立

<女子>

優勝 徳島市立
 2位 阿波
 3位 小松島西
 4位 城南
 5位 鳴門渦潮
 6位 城ノ内

<射技優秀校>

<男子> 鳴門渦潮

<女子> 徳島市立

<個人戦> 予選通過者から (予選 4射3中以上)

<男子>

準決勝 決勝 ※2~4位, 5-6位は遠近競射による

準決勝 決勝

大西 臯月 (池田) ××××
 細川 歩睦 (池田) ○××○
 三並 亮太 (城内) ×××○
 中川 善仁 (城内) ×○×○
 多田 開紀 (城内) ××○×
 竹口 晃一郎 (渦潮) ××××
 藤高 琉生 (渦潮) ○○××
 尾崎 優人 (脇町) ××○○
 宮本 泰成 (脇町) ××○×
 越智 輝人 (脇町) ○○○○ ○×
 小松 新 (徳商) ×××○
 長谷部 匠 (科技) ○○×○ ×
 荒木 真介 (富東) ×○×○
 尾脇 正宗 (城北) ○○○× ○×
 近藤 仁 (城北) ××○×

高橋 太海土 (城北) ×××○
 大村 一新 (三好) ×××○
 柳本 隼門 (城南) ○××○
 池田 脩人 (城南) ××××
 坂東 伸紘 (つるぎ) ○×××
 平岡 琉晟 (つるぎ) ○××○
 濱田 和輝 (徳市) ○×○○ ×
 濱中 翔耀 (徳市) ○○○× ○×
 井上 創太 (城東) ○○○× ○○
 三木 信 (城東) ○○○○ ×
 住田 俊輔 (城東) ○○××
 秋山 斗夢 (城東) ××××
 藤田 拓也 (徳北) ×○×○
 佐藤 功晟 (城内) ×××○
 前田 啓汰 (城東) ○×○×

<個人戦> 予選通過者から(予選 4射3中以上)

| <女子> | 準決勝 | 決勝 ※3-4位, 5-6位は遠近競射による | 準決勝 | 決勝 |
|------------|----------|------------------------|------------|----------|
| 古賀 美咲(つるぎ) | ×××× | | 三宅 凜(脇町) | ××○× |
| 津田 彩音(城南) | ×○○× | | 合田 小梅(徳市) | ○××× |
| 神崎 結陽(城南) | ○×○× | | 宮北 純怜(徳北) | ○○×× |
| 北川 咲羽(城南) | ○×○○ × | | 有持 百華(城内) | ×○×× |
| 日下 そら(城東) | ×○○× | | 大塚 美裕(阿波) | ×○○× |
| 平田 伊桜里(渦潮) | ××○× | | 西根 さくら(阿波) | ○×○○ ○× |
| 岡 ゆい(鳴門) | ○×○○ ○○○ | | 姫野 由来(城南) | ○○○○ × |
| 村上 杏樹(徳商) | ××○× | | 寺内 鈴(渦潮) | ×××○ |
| 津川 萌衣(城北) | ×○×× | | 福岡 帆奈(徳市) | ×○×○ |
| 大東 未季(科技) | ×××○ | | 篠原 小晴(阿波) | ○×○○ ○× |
| 田村 心咲(池田) | ○×○× | | 川井 凜華(城東) | ×○×× |
| 泉 春香(富東) | ×××× | | 山田 真椰(富東) | ×××× |
| 佐野 成美(松西) | ×××○ | | 藤坂 美空(渦潮) | ○×○○ × |
| 佐野 智葉(松西) | ××○○ | | 上田 遥(那賀) | ○○×○ ○○× |
| 櫻井 志栞(名西) | ××○× | | 松本 聖奈(城北) | ××○○ |
| 新田 聖羅(富西) | ××○× | | 上田 明莉(徳市) | ×××○ |

<個人戦成績>

<男子>

- 優勝 井上 創太(城東)
- 2位 濱中 翔燿(徳市)
- 3位 越智 輝人(脇町)
- 4位 尾脇 正宗(城北)
- 5位 長谷部 匠(科技)
- 6位 濱田 和輝(徳市)

<女子>

- 優勝 岡 ゆい(鳴門)
- 2位 上田 遥(那賀)
- 3位 西根 さくら(阿波)
- 4位 篠原 小晴(阿波)
- 5位 北川 咲羽(城南)
- 6位 姫野 由来(城南)

<最優秀選手>

<男子> 南 優来(渦潮)

<女子> 根来 夏穂(徳市)

◎四国高等学校弓道選手権 令4.6.18・19 於 高知県立弓道場

<団体戦予選> 40射 上位8校決勝トーナメント進出(同中の場合は競射による。)

<男子>

| | | |
|----------|-----|----|
| 3 つるぎ | 26中 | 通過 |
| 12 鳴門 渦潮 | 18中 | 失格 |
| 14 城 北 | 17中 | 失格 |
| 16 城 ノ 内 | 12中 | 失格 |

<女子>

| | | |
|--------|-----|----|
| 8 徳島市立 | 22中 | 通過 |
| 9 小松島西 | 21中 | 失格 |
| 11 阿 波 | 19中 | 失格 |
| 16 城 南 | 12中 | 失格 |

<団体戦決勝トーナメント> 20射

<男子>

- 準々決勝
- つるぎ 13 - 10 土 佐(高知)
- 準決勝
- つるぎ 9 - 12 高松東(香川)

<女子>

- 準々決勝
- 徳島市立 10 - 16 西 条(愛媛)

<団体戦成績>

<男子>

優勝 高松東 (香川)
 2位 東予 (愛媛)
 3位 今治工業 (愛媛)
 3位 つるぎ (徳島)

<女子>

優勝 丸亀城西 (香川)
 2位 西条 (愛媛)
 3位 高松商業 (香川)
 3位 土佐女子 (高知)

<個人戦>

<男子>

井上 創太 (城東) 6中 通過
 濱中 翔耀 (徳市) 3中 失格
 越智 輝人 (脇町) 2中 失格
 尾脇 正宗 (城北) 4中 失格
 長谷部 匠 (科技) 6中 通過
 濱田 和輝 (徳市) 4中 失格

<予選>

8射
 6中 通過
 3中 失格
 2中 失格
 4中 失格
 6中 通過
 4中 失格

<準決勝>

4射
 2中 失格
 3中 通過

<決勝>

射詰
 ○○○○

<女子>

岡 ゆい (鳴門) 6中 通過
 上田 遥 (那賀) 3中 失格
 西根さくら (阿波) 3中 失格
 篠原 小晴 (阿波) 3中 失格
 北川 咲羽 (城南) 2中 失格
 姫野 由来 (城南) 6中 通過

<予選>

8射
 6中 通過
 3中 失格
 3中 失格
 2中 失格
 6中 通過

<準決勝>

4射
 1中 失格
 2中 失格

<決勝>

射詰

<個人戦成績>

<男子>

優勝 長谷部 匠 (科技)

◎全国高校総体 令4.8.6~9 於 とくぎんトモニアリーナ (徳島市立体育館) 特設弓道場

<団体戦予選> 20射 上位32校通過

<男子>

鳴門渦潮 13中 通過
 城ノ内 15中 通過

<女子>

徳島市立 7中 失格
 阿波 8中 失格

<団体戦決勝トーナメント>

<男子>

1回戦
 城ノ内 8 - 9 県立千葉 (千葉)
 鳴門渦潮 10 - 13 高松東 (香川)

<個人戦予選> 4射

<男子>

井上 創太 (城東) 2中 失格
 濱中 翔耀 (徳市) 0中 失格
 越智 輝人 (脇町) 0中 失格
 尾脇 正宗 (城北) 2中 失格

<個人戦予選> 4射

<女子>

岡 ゆい (鳴門) 0中 失格
 上田 遥 (那賀) 2中 失格
 西根さくら (阿波) 3中 通過
 篠原 小晴 (阿波) 3中 通過

<準決勝>

西根さくら (阿波) 0中 失格
 篠原 小晴 (阿波) 1中 失格

◎県高等学校遠的選手権 令4. 8. 27 於 鳴門・大塚スポーツパーク弓道場

<団体戦1次予選> 12射 上位【参加チームの半数または10】チーム通過

<男子>

| | | | |
|---------|----|----------|------|
| 1 徳島科技B | 5中 | 8 城 東 B | 1中 |
| 2 鳴門渦潮 | 4中 | 8 阿 波 B | 1中 |
| 3 徳島科技A | 2中 | 8 富 岡 東 | 1中 |
| 3 城 北 | 2中 | 8 脇 町 | 1中通過 |
| 3 阿 波 A | 2中 | 12 城 東 B | 0中 |
| 3 城 ノ 内 | 2中 | 12 徳島市立B | 0中 |
| 3 徳島市立 | 2中 | | |

<女子>

| | | | |
|---------|------|----------|----|
| 1 小松島西A | 7中 | 11 阿 波 B | 2中 |
| 2 富岡西A | 6中 | 11 富岡東A | 2中 |
| 3 城 北A | 4中 | 11 富岡西B | 2中 |
| 3 城 ノ 内 | 4中 | 11 脇 町 | 2中 |
| 3 富岡東B | 4中 | 11 阿 波 A | 2中 |
| 3 徳島市立 | 4中 | 16 鳴門渦潮B | 1中 |
| 7 徳島科技 | 3中 | 16 城 北 B | 1中 |
| 7 鳴門渦潮A | 3中 | 16 小松島西B | 1中 |
| 7 城 東 A | 3中 | 19 城 東 B | 0中 |
| 7 池 田 | 3中通過 | | |

<団体戦2次予選> 12射 1次予選との合計的中上位4チーム決勝トーナメント進出

<男子>

| | | | |
|---------|-------------------------|----------|----|
| 1 徳島科技B | 9中 | 7 阿 波 A | 4中 |
| 2 鳴門渦潮 | 8中 | 7 脇 町 | 4中 |
| 3 城 北 | 5中 | 9 阿 波 B | 3中 |
| 3 徳島市立 | 5中 <small>競射による</small> | 10 城 東 B | 1中 |
| 3 徳島科技A | 5中 | 10 富 岡 東 | 1中 |
| 3 城 ノ 内 | 5中 | | |

<女子>

| | | | |
|---------|------|---------|----|
| 1 小松島西A | 11中 | 6 鳴門渦潮A | 7中 |
| 2 城 ノ 内 | 10中 | 6 城 東 A | 7中 |
| 2 徳島市立 | 10中 | 8 富岡東B | 6中 |
| 4 富岡西A | 9中通過 | 9 徳島科技 | 5中 |
| 5 城 北 A | 8中 | 9 池 田 | 5中 |

<団体戦決勝トーナメント> 12射

<男子>

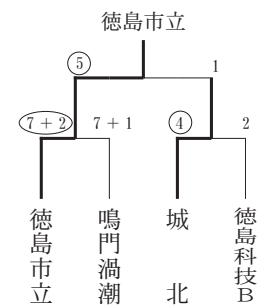

<女子>

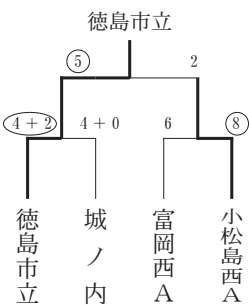

<団体戦成績>

<男子>

| | |
|----|-------|
| 優勝 | 徳島市立 |
| 2位 | 城 北 |
| 3位 | 鳴門渦潮 |
| 3位 | 徳島科技B |

<女子>

| | |
|----|-------|
| 優勝 | 徳島市立 |
| 2位 | 小松島西A |
| 3位 | 城 ノ 内 |
| 3位 | 富岡西A |

<個人戦>

<男子>

| | | |
|------------|------|--------------|
| | <予選> | <決勝> |
| 下村 皓 (科技) | 4中 | } 2・3・4位遠近競射 |
| 山田 葵羽 (城北) | 2中 | |
| 内田 丈登 (徳市) | 2中 | |
| 藤高 琉生 (渦潮) | 2中 | |
| 中村 永絆 (科技) | 1中 | |
| 武田 康希 (科技) | 1中 | |
| 藤井 勇喜 (阿波) | 1中 | |
| 原口 翔 (阿波) | 1中 | |
| 伊丹 颯真 (城東) | 1中 | |

| | | |
|-------------|----|----------|
| 藤岡 怜央 (城内) | 1中 | } 5位遠近競射 |
| 大開 峻生 (城内) | 1中 | |
| 佐藤 昂 (阿波) | 1中 | |
| 廣浦 俊介 (富東) | 1中 | |
| 越智 輝人 (脇町) | 1中 | |
| 山口 幹太 (科技) | 1中 | |
| 松尾 蒼士 (渦潮) | 1中 | |
| 竹口 晃一郎 (渦潮) | 1中 | |
| 椎野 朱希音 (名西) | 1中 | |
| 中川 真 (名西) | 1中 | |

<女子> <予選> <決勝>

| | | |
|----------------|----------------|--------------|
| 佐野 成美 (松 西) 4中 | 上野 美咲 (渦 潮) 2中 | } 3・4・5位遠近競射 |
| 川下 小雪 (富 西) 3中 | 小川 晴菜 (脇 町) 2中 | |
| 藤本まひろ (阿 波) 2中 | 有持 百華 (城 内) 2中 | |
| 松本 聖奈 (城 北) 2中 | 祖父江結子 (富 東) 2中 | |
| 山根 彩琴 (城 北) 2中 | 福岡 帆奈 (徳 市) 2中 | |
| 中道 唯 (松 西) 2中 | 藤井 まや (徳 市) 2中 | |
| 中島加菜恵 (富 東) 2中 | 曾我部歩里 (池 田) 2中 | |
| 田中 夢乃 (富 西) 2中 | | |

<個人戦成績>

<男子>

| | |
|----|-------------|
| 優勝 | 下村 皓 (科 技) |
| 2位 | 藤高 琉生 (渦 潮) |
| 3位 | 内田 丈登 (徳 市) |
| 4位 | 山田 葵羽 (城 北) |
| 5位 | 武田 康希 (科 技) |

<女子>

| | |
|----|--------------|
| 優勝 | 佐野 成美 (松 西) |
| 2位 | 川下 小雪 (富 西) |
| 3位 | 藤本 まひろ (阿 波) |
| 4位 | 曾我部 歩里 (池 田) |
| 5位 | 小川 晴菜 (脇 町) |

◎県高校新人学年別2年生の部 令4.9.17 於 鳴門・大塚スポーツパーク弓道場

<男子> 予選通過者から (4射3中以上)

| | 決勝 | ※2・3位, 4・5位は遠近競射による | 決勝 |
|-------------|------|---------------------|------------------|
| 藤高 琉生 (渦 潮) | 〇〇〇〇 | | 中川 善仁 (城 内) 〇〇×〇 |
| 新田 鳳翔 (松 西) | 〇××〇 | | 藤井 勇喜 (阿 波) 〇〇×〇 |
| 松尾 蒼士 (渦 潮) | 〇××× | | 記本 航希 (高 専) ×〇〇× |
| 宮良 琉愛 (城 北) | ×〇×〇 | | |

<女子> 予選通過者から (4射3中以上)

| | 決勝 | ※2～4位, 5位は遠近競射による | 決勝 |
|-------------|------|-------------------|------------------|
| 松井 杏奈 (池 田) | ××〇× | | 藤田 結愛 (徳 北) ×〇×× |
| 土井 杏実 (脇 町) | ×××× | | 松本 聖奈 (城 北) ×××〇 |
| 田村 萌瑛 (城 北) | ×〇〇× | | 佐野 成美 (松 西) ×〇〇〇 |
| 岡澤 佑紀 (富 東) | 〇××× | | 上田 明莉 (徳 市) ×××× |
| 酒巻 ころ (阿 波) | ×〇×× | | 川下 小雪 (富 西) 〇〇×× |
| 大西 陽向 (池 田) | ×〇×〇 | | 尾崎 愛 (城 北) ×〇〇〇 |
| 山崎優希帆 (松 西) | 〇〇〇〇 | | 原田 麻衣 (城 南) ×××〇 |
| 山田 愛唯 (徳 市) | ×〇×× | | 阿部 雪乃 (脇 町) 〇×〇〇 |

<成績>

<男子>

| | |
|----|-------------|
| 優勝 | 藤高 琉生 (渦 潮) |
| 2位 | 中川 善仁 (城 内) |
| 3位 | 藤井 勇喜 (阿 波) |
| 4位 | 新田 鳳翔 (松 西) |
| 5位 | 宮良 琉愛 (城 北) |

<女子>

| | |
|----|-------------|
| 優勝 | 山崎優希帆 (松 西) |
| 2位 | 阿部 雪乃 (脇 町) |
| 3位 | 尾崎 愛 (城 北) |
| 4位 | 佐野 成美 (松 西) |
| 5位 | 川下 小雪 (富 西) |

◎県高校新人学年別1年生の部 令4.10.8 於 鳴門・大塚スポーツパーク弓道場

<男子> 予選通過者から(4射3中以上)

| | 決勝 | 競射 ※2・3位, 4・5位は遠近競射による | 決勝 | 競射 | |
|------------|------|------------------------|------------|------|----|
| 佐藤 正理(脇 町) | ×○×× | | 嶋田 悠人(富 西) | ×××× | |
| 向井 虹陽(渦 潮) | ×○○○ | ○× | 木内 遥陽(城 東) | ×○×× | |
| 鈴木 陽人(富 東) | ×××○ | | 武市 大聖(城 東) | ××○× | |
| 柴田 修成(科 技) | ×××○ | | 三好 遼大(鳴 門) | ×××○ | |
| 近藤 聡(科 技) | ××○× | | 林 晴毅(徳 市) | ×○×× | |
| 吉川 翔琉(つるぎ) | ○○×× | | 藤川僚太郎(科 技) | ○○○× | ○○ |
| 藤田 脩志(渦 潮) | ○○×○ | ○× | 濱田竜乃介(徳 北) | ×××× | |
| 原 奏多(徳 北) | ×××× | | 小林 隆友(科 技) | ○××× | |
| 藤川 宏徒(渦 潮) | ×××○ | | 尾本 翔太(名 西) | ××○○ | |

<女子> 予選通過者から(4射2中以上)

| | 決勝 | 競射 ※5位は遠近競射による | 決勝 | 競射 | |
|-------------|------|----------------|------------|------|---------|
| 齋藤 ひさの(徳 市) | ×○×× | | 忠津 果歩(高 専) | ○××× | |
| 中村 里菜(富 西) | ×××× | | 安藤 栞菜(阿 波) | ×××× | |
| 奥平 心瑚(名 西) | ×○×× | | 上野 美咲(渦 潮) | ×××○ | |
| 藤坂 美空(渦 潮) | ×××○ | | 中津明日海(富 西) | ×○×× | |
| 四宮 知佳(富 西) | ○×○○ | × | 稲井 虹夏(城 内) | ○○○× | ○○○○××○ |
| 遠藤 未来(富 西) | ○×○× | | 林 優奈(名 西) | ×××× | |
| 表原 愛純(徳 市) | ×○×× | | 山本 梨乃(城 北) | ×○○○ | ○○○× |
| 田尾 彩華(城 北) | ×○×× | | 大館 果林(池 田) | ×××× | |
| 島 涼香(科 技) | ×××○ | | 四宮 紗綾(富 西) | ○×○○ | ○○○○××× |
| 八木楓生花(徳 北) | ××○○ | | 岩佐 百華(科 技) | ○××× | |
| 梶浦悠姫穂(つるぎ) | ×××○ | | | | |

<成績>

<男子>

| | |
|----|------------|
| 優勝 | 藤川僚太郎(科 技) |
| 2位 | 向井 虹陽(渦 潮) |
| 3位 | 藤田 脩志(渦 潮) |
| 4位 | 尾本 翔太(名 西) |
| 5位 | 吉川 翔琉(つるぎ) |

<女子>

| | |
|----|------------|
| 優勝 | 稲井 虹夏(城 内) |
| 2位 | 四宮 紗綾(富 西) |
| 3位 | 山本 梨乃(城 北) |
| 4位 | 四宮 知佳(富 西) |
| 5位 | 八木楓生花(徳 北) |

◎全国高校選抜県予選 令4.11.5・6 於 鳴門・大塚スポーツパーク弓道場

<団体戦予選> 24射 上位6校決勝リーグ進出

<男子>

| | | | | | |
|---|------|-----|----|------|----|
| 1 | 徳島市立 | 16中 | 8 | 城 南 | 8中 |
| 2 | 鳴門渦潮 | 15中 | 12 | 城 東 | 7中 |
| 3 | 名 西 | 11中 | 12 | 脇 町 | 7中 |
| 3 | つるぎ | 11中 | 14 | 富 岡 | 5中 |
| 3 | 阿 波 | 11中 | 14 | 鳴 門 | 5中 |
| 6 | 徳島科技 | 10中 | 16 | 阿南高専 | 4中 |
| 6 | 徳島北 | 10中 | 16 | 池 田 | 4中 |
| 8 | 城 北 | 8中 | 18 | 小松島西 | 3中 |
| 8 | 富 岡 | 8中 | 19 | 那 賀 | 2中 |
| 8 | 城ノ内 | 8中 | 19 | 池田三好 | 2中 |

<女子>

| | | | | | |
|----|------|-----|----|------|----|
| 1 | 徳島市立 | 16中 | 10 | 城ノ内 | 9中 |
| 2 | 鳴門渦潮 | 15中 | 12 | 徳島商 | 8中 |
| 2 | 城 東 | 15中 | 12 | 小松島西 | 8中 |
| 4 | 城 北 | 13中 | 12 | 脇 町 | 8中 |
| 5 | 鳴 門 | 11中 | 15 | 徳島北 | 7中 |
| 5 | つるぎ | 11中 | 16 | 富 岡 | 6中 |
| 5 | 城 南 | 11中 | 17 | 池 田 | 5中 |
| 5 | 徳島科技 | 11中 | 18 | 名 西 | 1中 |
| 9 | 富 岡 | 10中 | 18 | 那 賀 | 1中 |
| 10 | 阿 波 | 9中 | | | |

<団体戦決勝リーグ>

<男子>

| 校名 | 1徳島市立 | 2鳴門渦潮 | 3つるぎ | 4名西 | 5阿波 | 6徳島科技 | 勝 | 負 | 的中数 | 順位 |
|--------|-------|-------|------|-----|------|-------|---|---|-----|----|
| 1 徳島市立 | | ○ 8 | ○ 7 | ○ 8 | ○ 7 | ○ 9 | 5 | 0 | 39 | 1 |
| 2 鳴門渦潮 | × 4 | | × 6 | ○ 7 | ○ 10 | × 6 | 2 | 3 | 33 | 3 |
| 3 つるぎ | × 6 | ○ 7 | | ○ 6 | × 4 | ○ 7 | 3 | 2 | 30 | 2 |
| 4 名西 | × 4 | × 6 | × 2 | | × 1 | ○ 5 | 1 | 4 | 18 | 6 |
| 5 阿波 | × 3 | × 4 | ○ 5 | ○ 5 | | × 5 | 2 | 3 | 22 | 5 |
| 6 徳島科技 | × 6 | ○ 8 | × 5 | × 3 | ○ 6 | | 2 | 3 | 28 | 4 |

<女子>

| 校名 | 1徳島市立 | 2鳴門渦潮 | 3城東 | 4城北 | 5鳴門 | 6つるぎ | 勝 | 負 | 的中数 | 順位 |
|--------|-------|-------|-----|---------|---------|------|---|---|-----|----|
| 1 徳島市立 | | ○ 5 | × 6 | ○ 6 | ○ 8+3 | ○ 5 | 4 | 1 | 30 | 1 |
| 2 鳴門渦潮 | × 4 | | ○ 6 | × 6 | ○ 4+2 | × 7 | 2 | 3 | 27 | 6 |
| 3 城東 | ○ 8 | × 2 | | ○ 10 | × 3 | × 6 | 2 | 3 | 29 | 5 |
| 4 城北 | × 4 | ○ 7 | × 7 | | ○ 8+2+2 | × 4 | 2 | 3 | 30 | 4 |
| 5 鳴門 | × 8+2 | × 4+0 | ○ 6 | × 8+2+1 | | ○ 8 | 2 | 3 | 34 | 3 |
| 6 つるぎ | × 2 | ○ 8 | ○ 7 | ○ 6 | × 5 | | 3 | 2 | 28 | 2 |

<団体戦成績>

<男子>

優勝 徳島市立
2位 つるぎ
3位 鳴門渦潮
4位 徳島科技

<女子>

優勝 徳島市立
2位 つるぎ
3位 鳴門
4位 城北

<個人戦> 予選通過者から (予選 4射3中以上)

※2・3位は遠近競射による

<男子>

準決勝 決勝

西浦 圭将(名西) ×××○
清水 立(つるぎ) ××○○
藤川 怜央(阿波) ○××○
篠原 勇介(富東) ○○○× ○×
下村 皓(科技) ×××○
中川 善仁(城内) ○×○×

準決勝 決勝

松尾 蒼士(渦潮) ○×○○ ○○
上西 康太(渦潮) ○○○○ ×
篠原 右京(市立) ○○○○ ○×
鈴江 一平(市立) ×××○
幾原 智史(松西) ××××
小林 隆友(科技) ×○×○

<個人戦> 予選通過者から (予選 4射3中以上)

※3位は遠近競射による

<女子>

準決勝 決勝

神崎 結陽(城南) ××○×
坂東 瑞季(徳商) ○×○○ ○
向井 心結(城北) ○×○×
藤坂 美空(渦潮) ○××○
福岡 帆奈(徳市) ○○○○ ×
坂口ナオミ(つるぎ) ○××○
小崎 由菜(富西) ×××○
伊藤 愛菜(城東) ○××○
乾 萌花(城内) ×××○
森川 繭来(富東) ×○○×

準決勝 決勝

小原凜々花(つるぎ) ○××○
西根さくら(阿波) ××○×
森 ちほみ(城東) ○×○×
永岡 里彩(富東) ×○××
和田 夢叶(城東) ○○××
岡澤 佑紀(富東) ×○○×
早瀬 心麗(科技) ○×××
橋本 華(徳商) ××○×
重本こゆき(城南) ××○×
中村 里菜(富西) ××××

<個人戦成績>

<男子>

優勝 松尾 蒼士 (渦 潮)
2 位 篠原 右京 (徳 市)
3 位 篠原 勇介 (富 東)

<女子>

優勝 坂東 瑞季 (徳 商)
2 位 福岡 帆奈 (徳 市)
3 位 伊藤 愛菜 (城 東)

◎四国高等学校弓道新人 令 4. 11. 20 於 高知県立弓道場

<団体戦予選> 24 射 上位 8 校通過

<男子>

2 鳴門渦潮 17 中 通過
4 徳島市立 15 中 通過
12 徳島科技 10 中 失格
16 つるぎ 8 中 失格

<女子>

1 徳島市立 20 中 通過
2 城北 15 中 通過
5 鳴門 14 中 通過
8 つるぎ 9 中 失格

<団体戦決勝トーナメント> 12 射

<男子>

準々決勝

鳴門渦潮 9 - 3 坂出 (香川)
徳島市立 5 - 10 丸亀城西 (香川)

準決勝

鳴門渦潮 6 - 11 丸亀城西 (香川)

<女子>

準々決勝

徳島市立 8 - 5 土佐塾 (高知)
鳴門 7 + 0 - 7 + 1 坂出 (香川)
城北 8 - 7 聖カタリナ (愛媛)

準決勝

徳島市立 3 - 8 坂出 (香川)
城北 3 - 7 高松商業 (香川)

<団体戦成績>

<男子>

優勝 丸亀城西 (香 川)
2 位 志 度 (香 川)
3 位 琴 平 (香 川)
3 位 鳴門渦潮 (徳 島)

<女子>

優勝 高松商業 (香 川)
2 位 坂 出 (香 川)
3 位 徳島市立 (徳 島)
3 位 城 北 (徳 島)

<皆中賞>

山 畠 詩穂 (徳島市立)

◎県高校新人 令 4. 11. 26 於 鳴門・大塚スポーツパーク弓道場

<団体戦予選> 40射 上位4チーム決勝トーナメント進出

<男子>

| | | | | | |
|---|------|-----|----|------|-----|
| 1 | 鳴門渦潮 | 19中 | 9名 | 西 | 11中 |
| 2 | 城東 | 18中 | 9 | 小松島西 | 11中 |
| 3 | 城ノ内 | 16中 | 9 | 徳島科技 | 11中 |
| 4 | 阿波 | 14中 | 13 | 城南 | 10中 |
| 4 | 富岡東 | 14中 | 13 | 脇町 | 10中 |
| 6 | つるぎ | 13中 | 15 | 那賀 | 7中 |
| 6 | 徳島市立 | 13中 | 15 | 阿南高専 | 7中 |
| 8 | 徳島北 | 12中 | 17 | 池田 | 6中 |
| 9 | 城北 | 11中 | | | |

<女子>

| | | | | | |
|---|------|-----|----|------|-----|
| 1 | 富岡西 | 21中 | 10 | 鳴門渦潮 | 14中 |
| 2 | 城南 | 19中 | 10 | 徳島科技 | 14中 |
| 3 | 富岡東 | 18中 | 10 | 城東 | 14中 |
| 3 | 徳島市立 | 18中 | 13 | 小松島西 | 13中 |
| 5 | 城北 | 17中 | 13 | 脇町 | 13中 |
| 5 | 徳島北 | 17中 | 15 | 名西 | 10中 |
| 5 | 池田 | 17中 | 16 | 城ノ内 | 9中 |
| 8 | 阿波 | 16中 | 17 | 那賀 | 7中 |
| 9 | 徳島商業 | 15中 | 17 | つるぎ | 7中 |

<団体戦決勝トーナメント> 20射

<男子>

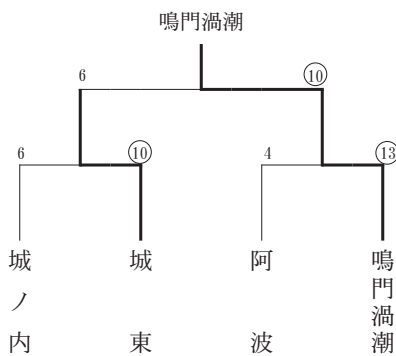

<女子>

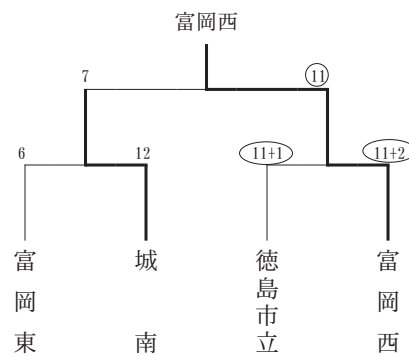

<団体戦成績>

<男子>

- 優勝 鳴門渦潮
- 2位 城東
- 3位 城ノ内
- 3位 阿波

<女子>

- 優勝 富岡西
- 2位 城南
- 3位 富岡東
- 3位 徳島市立

◎全国高校選抜 令 4. 12. 23～25 於 熊本市総合体育館特設弓道場 (熊本県熊本市)

<団体戦予選> 12射 上位32校通過

<男子>

徳島市立 4中 失格

<女子>

徳島市立 5中 通過

<個人戦予選> 4射

<男子>

| | | |
|------------|----|----|
| 松尾 蒼士 (渦潮) | 2中 | 失格 |
| 篠原 右京 (徳市) | 2中 | 失格 |

<女子>

| | | |
|------------|----|----|
| 坂東 瑞季 (徳商) | 2中 | 失格 |
| 福岡 帆奈 (徳市) | 2中 | 失格 |

<女子団体戦決勝トーナメント> 12射

<1回戦>

徳島市立 9中 - 8中 倉吉西 (鳥取)

<2回戦>

徳島市立 8中 - 7中 鹿児島工 (鹿児島)

<準々決勝>

徳島市立 9中 - 8中 聖カタリナ (愛媛)

<準決勝>

徳島市立 8中 - 7中 大垣商業 (岐阜)

<決勝>

徳島市立 7中 - 9中 祐誠 (福岡)

<団体戦成績>

<女子>

2位 徳島市立

ウエイトリフティング

専門委員長 鎌田 幸義



今年もコロナ禍の中、1月に開催予定の第22回四国高校選抜大会（科技高）は中止となり、各県独自の代替大会を開催した。3月には全国高校選抜大会（金沢市）が開催され、男子3名女子2名が出場した。男子55kg級の内海（科技）が5位、万里（鳴門渦潮）が8位。女子は55kg級の岡田（鳴門渦潮）が3位、関本（板野）が8位と好成績を残した。

6月の県総体は男子28名女子12名が出場した。男子団体優勝は鳴門渦潮高、2位は科技高、3位はつるぎ高であった。今年度から初めての女子団体優勝は板野高となり、2位は鳴門渦潮高であった。6月四国高校選手権（科技高）には徳島県から男子15名女子11名が出場し、板野高が2年連続女子団体2位、科技高が男子団体3位となった。8月の全国高校総体（愛媛県新居浜市）には、県総体と四国高校選手権の記録から、徳島県から男子7名、女子3名が選出され出場した。男子55kg級の内海（科技）が4位入賞、万里（鳴門渦潮）が7位、81kg級月岡志道が5位と好成績を残した。

10月栃木県での国体は、3年振りに開催された。男子55kg級の内海（科技）がスナッチ7位、61kg級の福田（科技）がスナッチ6位、73kg級の久武（板野）がスナッチ7位・クリーン&ジャーク6位にダブル入賞し、

出場者全員が得点を挙げる事ができた。

今年も昨年同様、年度当初から徳島県での競技開催に向けて様々な新型コロナの感染防止対策を講じてきた。運営面でのガイドラインは、選手や指導者、役員にも昨年度から周知されており、徹底することは昨年と比べて容易であった。3密を避けるため、YouTubeでの配信も昨年同様保護者・選手に好評であった。しかし、依然アラートやクラスターが連日マスコミに報道される中で、多岐に渡って細かな対応も余儀なくされた。これらの取り組みによって、県内外での大会を昨年以上に安全安心な大会として、開催することができた。

選手にとっては、多くの大会で日頃の練習の成果を発揮する機会を得ることができた。それぞれの成果を記録として残すことができたことは、選手は勿論のこと、指導者にとっても充実感のある、大変喜ばしいことであった。さらに、今年度は男女ともに多くの全国入賞を果たすことができた。またそれは、協会や専門部を勢い活気づけるとともに、次年度への大きな自信や期待となった。

今年度も多くの制約の中、すべての大会を開催し、無事運営ができたことに関係者は胸を撫で下ろしているところである。ひとえに、審判等の競技運営でサポート頂いてきた県協会の役員の方々や準備・競技運営・整理・改善を弛まらず行ってきた高体連ウエイトリフティング専門部の先生方によるご尽力や情熱の賜物であると改めて感じることができた。

関係者各位に深く感謝申し上げます。ありがとうございました。

◎四国高校選抜大会代替記録会 令4. 1. 22 於 板野高等学校

| 種別 | 階級 | 順位 | 氏名 | 所属 | 学年 | スナッチ | クリーン&ジャーク | トータル |
|----|----|-------|--------|----|----|------|-----------|------|
| 男 | 55 | 1 | 内海 孝介 | 科技 | 2 | 79 | 95 | 174 |
| | | 2 | 万里 勇昇 | 渦潮 | 2 | 70 | 88 | 158 |
| | | — | 中原 悠仁 | 渦潮 | 2 | 0 | 80 | 0 |
| | 61 | 1 | 猪山 龍生 | 科技 | 2 | 82 | 105 | 187 |
| | | 2 | 中山 蒼士 | 科定 | 2 | 83 | 95 | 178 |
| | 67 | 1 | 福田 龍汰郎 | 科技 | 1 | 80 | 90 | 170 |
| 子 | 73 | 1 | 清水 温心 | 渦潮 | 1 | 85 | 100 | 185 |
| | | 2 | 金谷 知龍 | 科技 | 1 | 82 | 103 | 185 |
| | 81 | 1 | 久武 雄真 | 板野 | 2 | 95 | 110 | 205 |
| | | 2 | 福池 真洸 | 渦潮 | 2 | 87 | 108 | 195 |
| 女 | 45 | 1 | 関本 里菜 | 板野 | 1 | 42 | 53 | 95 |
| | 49 | 1 | 曾我部 彩 | 板野 | 1 | 45 | 55 | 100 |
| | | 2 | 福島 みるく | 板野 | 1 | 35 | 45 | 80 |
| | | 3 | 吉成 花織 | 板野 | 2 | 0 | 46 | 0 |
| | 55 | 1 | 岡田 葵 | 渦潮 | 1 | 64 | 78 | 142 |
| | | 2 | 山内 美樹 | 板野 | 2 | 40 | 50 | 90 |
| 59 | 1 | 末吉 茉衣 | 渦潮 | 1 | 58 | 65 | 123 | |

◎全国高校選抜大会 令4.3.26 於 石川県金沢市総合体育館

| 種別 | 階級 | 順位 | 氏名 | 所属 | 学年 | スナッチ | クリーン&ジャーク | トータル |
|----|----|----|-------|-----|----|------|-----------|------|
| 男子 | 55 | 5 | 内海 孝介 | 科 技 | 2 | 83 | 97 | 180 |
| | | 8 | 萬里 勇昇 | 渦 潮 | 2 | 79 | 95 | 174 |
| | | 11 | 中原 悠仁 | 渦 潮 | 2 | 74 | 92 | 166 |
| 女子 | 45 | 8 | 関本 里菜 | 板 野 | 1 | 43 | 53 | 96 |
| | 55 | 3 | 岡田 葵 | 渦 潮 | 1 | 64 | 83 | 147 |

◎県高校総体 令4.6.4 於 徳島科学技術高等学校

| 種別 | 階級 | 順位 | 氏名 | 所属 | 学年 | スナッチ | クリーン&ジャーク | トータル |
|-----|----|-------|--------|-----|----|------|-----------|------|
| 男 | 55 | 1 | 萬里 勇昇 | 渦 潮 | 3 | 82 | 103 | 185 |
| | | 2 | 内海 孝介 | 科 技 | 3 | 84 | 100 | 184 |
| | | 3 | 中原 悠仁 | 渦 潮 | 3 | 74 | 93 | 167 |
| | | 4 | 中野 龍 | 渦 潮 | 3 | 70 | 80 | 150 |
| | | 5 | 木村 智喜 | 科 技 | 1 | 41 | 48 | 89 |
| | | 6 | 池光 蓮樹 | 板 野 | 1 | 32 | 43 | 75 |
| | 61 | 1 | 猪山 龍生 | 科 技 | 3 | 85 | 110 | 195 |
| | | 2 | 中山 蒼士 | 科 定 | 3 | 80 | 100 | 180 |
| | | — | 大久保 哲平 | 板 野 | 2 | 0 | 63 | 0 |
| | 67 | 1 | 月岡 志龍 | 渦 潮 | 1 | 95 | 120 | 215 |
| | | 2 | 福田 龍汰郎 | 科 技 | 2 | 90 | 102 | 192 |
| | | 3 | 富銅 柚次 | 渦 潮 | 3 | 77 | 93 | 170 |
| | | 4 | 久米 大和 | 科 技 | 1 | 64 | 83 | 147 |
| | | 5 | 森長 正孝 | 科 定 | 2 | 60 | 75 | 135 |
| | | 6 | 上安 秋晴 | 板 野 | 1 | 35 | 45 | 80 |
| | 73 | 1 | 久武 雄真 | 板 野 | 3 | 95 | 105 | 200 |
| | | 2 | 福島 仁 | 渦 潮 | 2 | 65 | 85 | 150 |
| | | 3 | 長尾 匠真 | 渦 潮 | 2 | 68 | 80 | 148 |
| | | 4 | 新宅 恭平 | 板 野 | 1 | 40 | 48 | 88 |
| | | 5 | 金谷 知龍 | 科 技 | 2 | 0 | 111 | 0 |
| | | 6 | 清水 温心 | 渦 潮 | 2 | 0 | 105 | 0 |
| | 81 | 1 | 月岡 志道 | 渦 潮 | 1 | 105 | 130 | 235 |
| | | 2 | 福池 真洸 | 渦 潮 | 3 | 85 | 110 | 195 |
| | | 3 | 坂東 明聖 | 板 野 | 3 | 80 | 105 | 185 |
| 4 | | 米澤 空悟 | 渦 潮 | 3 | 75 | 87 | 162 | |
| 89 | 1 | 太田 来雅 | 科 技 | 2 | 84 | 105 | 189 | |
| 96 | 1 | 藤川 友安 | つ る ぎ | 3 | 60 | 80 | 140 | |
| | 2 | 藤本 頼門 | 渦 潮 | 1 | 60 | 80 | 140 | |
| 102 | 1 | 船崎 拓虎 | つ る ぎ | 3 | 55 | 85 | 140 | |

| 種別 | 階級 | 順位 | 氏名 | 所属 | 学年 | スナッチ | クリーン&ジャーク | トータル |
|----|----|----|-------|----|----|------|-----------|------|
| 女子 | 45 | 1 | 関本里菜 | 板野 | 2 | 43 | 53 | 96 |
| | 49 | 1 | 曾我部彩 | 板野 | 2 | 45 | 50 | 95 |
| | | 2 | 吉成花織 | 板野 | 3 | 42 | 50 | 92 |
| | | 3 | 福島みるく | 板野 | 2 | 36 | 48 | 84 |
| | 55 | 1 | 岡田葵 | 渦潮 | 2 | 68 | 85 | 153 |
| | | 2 | 稲岡美結 | 板野 | 3 | 46 | 58 | 104 |
| | | 3 | 佐治叶愛 | 渦潮 | 1 | 21 | 28 | 49 |
| | 59 | 1 | 末吉茉衣 | 渦潮 | 2 | 60 | 73 | 133 |
| | | 2 | 山内美樹 | 板野 | 3 | 42 | 50 | 92 |
| | 64 | 1 | 紅露美咲 | 板野 | 3 | 45 | 58 | 103 |
| | | 2 | 折村暖花 | 渦潮 | 1 | 38 | 55 | 93 |
| | 71 | 1 | 西岡美羽 | 板野 | 3 | 53 | 60 | 113 |

◎四国高校選手権大会 令 4. 6. 18・19 於 徳島科学技術高等学校

| 種別 | 階級 | 順位 | 氏名 | 所属 | 学年 | スナッチ | クリーン&ジャーク | トータル |
|----|----|------|-------|----|----|------|-----------|------|
| 男子 | 55 | 2 | 内海孝介 | 科技 | 3 | 85 | 103 | 188 |
| | | 4 | 萬里勇昇 | 渦潮 | 3 | 75 | 95 | 170 |
| | | 5 | 中原悠仁 | 渦潮 | 3 | 74 | 95 | 169 |
| | | — | 中野龍 | 渦潮 | 3 | 73 | 80 | 153 |
| | 61 | 2 | 猪山龍生 | 科技 | 3 | 85 | 108 | 193 |
| | | 4 | 中山蒼士 | 科定 | 3 | 81 | 98 | 179 |
| | 67 | 1 | 月岡志龍 | 渦潮 | 1 | 95 | 120 | 215 |
| | | 4 | 福田龍汰郎 | 科技 | 2 | 90 | 102 | 192 |
| | | — | 富銅柚次 | 渦潮 | 3 | 79 | 95 | 174 |
| | | — | 久米大和 | 科技 | 1 | 71 | 84 | 155 |
| | 73 | 3 | 久武雄真 | 板野 | 3 | 95 | 115 | 210 |
| | 81 | 1 | 月岡志道 | 渦潮 | 1 | 106 | 135 | 241 |
| — | | 福池真洸 | 渦潮 | 3 | 0 | 112 | 0 | |
| — | | 坂東明聖 | 板野 | 3 | 80 | 105 | 185 | |
| — | | 米澤空悟 | 渦潮 | 3 | 77 | 85 | 162 | |
| 女子 | 45 | 2 | 関本里菜 | 板野 | 2 | 43 | 58 | 101 |
| | 49 | 3 | 曾我部彩 | 板野 | 2 | 48 | 55 | 103 |
| | | 6 | 吉成花織 | 板野 | 3 | 40 | 50 | 90 |
| | | 7 | 福島みるく | 板野 | 2 | 38 | 50 | 88 |
| | 55 | 1 | 岡田葵 | 渦潮 | 2 | 62 | 80 | 142 |
| | | 3 | 稲岡美結 | 板野 | 3 | 45 | 60 | 105 |
| | 59 | 2 | 末吉茉衣 | 渦潮 | 2 | 56 | 75 | 131 |
| | | 6 | 山内美樹 | 板野 | 3 | 43 | 55 | 98 |
| | 64 | 3 | 紅露美咲 | 板野 | 1 | 47 | 61 | 108 |
| | | 4 | 折村暖花 | 板野 | 3 | 40 | 53 | 93 |
| 71 | 3 | 西岡美羽 | 板野 | 3 | 54 | 63 | 117 | |

◎県高校強化大会 令 4. 7. 10 於 徳島科学技術高等学校

| 種別 | 階級 | 順位 | 氏名 | 所属 | 学年 | スナッチ | クリーン& ジャーク | トータル | |
|----|----|--------|--------|-------|-----|------|---------------|------|-----|
| 男 | 55 | 1 | 中原 悠仁 | 渦 潮 | 3 | 77 | 95 | 172 | |
| | | 2 | 大田 暖翔 | 科 技 | 1 | 55 | 61 | 116 | |
| | | — | 池光 蓮樹 | 板 野 | 1 | 33 | 51 | 84 | |
| | | — | 濱口 翔 | 渦 潮 | 1 | 33 | 45 | 78 | |
| | 61 | 1 | 中野 龍 | 科 技 | 3 | 70 | 80 | 150 | |
| | | 2 | 大久保 哲平 | 板 野 | 2 | 45 | 63 | 108 | |
| | | 3 | 大和 光敬 | 渦 潮 | 1 | 45 | 57 | 102 | |
| | | — | 新宅 恭平 | 板 野 | 1 | 40 | 60 | 100 | |
| | 67 | 1 | 福田 龍汰郎 | 科 技 | 2 | 95 | 107 | 202 | |
| | | 2 | 久米 大和 | 科 技 | 1 | 70 | 82 | 152 | |
| | | — | 月岡 志龍 | 渦 潮 | 1 | 0 | 115 | 0 | |
| | | — | 上安 秋晴 | 板 野 | 1 | 38 | 53 | 91 | |
| | 子 | 73 | 1 | 久武 雄真 | 板 野 | 3 | 100 | 115 | 215 |
| | | | 2 | 金谷 知龍 | 科 技 | 2 | 91 | 115 | 206 |
| | | | 3 | 清水 温心 | 渦 潮 | 2 | 80 | 100 | 180 |
| | | | 4 | 福島 仁 | 渦 潮 | 2 | 68 | 85 | 153 |
| 5 | | | 長尾 匠真 | 渦 潮 | 2 | 70 | 80 | 150 | |
| 6 | | | 早 陸斗 | 渦 潮 | 1 | 48 | 50 | 98 | |
| 89 | — | 永峰 脩次郎 | 科 技 | 1 | 48 | 55 | 103 | | |
| 96 | 1 | 藤本 頼門 | 渦 潮 | 1 | 68 | 85 | 153 | | |
| 女 | 49 | 1 | 関本 里菜 | 板 野 | 2 | 46 | 53 | 99 | |
| | | 2 | 福島 みるく | 板 野 | 2 | 39 | 45 | 84 | |
| | | 3 | 岩瀬 賀誉 | 板 野 | 1 | 21 | 33 | 54 | |
| | | — | 吉成 花織 | 板 野 | 3 | 0 | 51 | 0 | |
| | 55 | 1 | 岡田 葵 | 渦 潮 | 2 | 61 | 75 | 136 | |
| | | 2 | 稲岡 美結 | 板 野 | 3 | 47 | 56 | 103 | |
| | | 3 | 曾我部 彩 | 板 野 | 2 | 46 | 56 | 102 | |
| | | 4 | 佐治 叶愛 | 渦 潮 | 1 | 28 | 33 | 61 | |
| | 59 | 1 | 末吉 茉衣 | 渦 潮 | 2 | 53 | 70 | 123 | |
| | | 2 | 紅露 美咲 | 板 野 | 3 | 47 | 55 | 102 | |
| | | 3 | 山内 美樹 | 板 野 | 3 | 42 | 54 | 96 | |
| | 64 | 1 | 折村 暖花 | 渦 潮 | 1 | 45 | 60 | 105 | |

◎全国高校女子競技会 令 4. 7. 23 於 石川県金沢市・医王山スポーツセンター

| 種別 | 階級 | 順位 | 氏名 | 所属 | 学年 | スナッチ | クリーン&ジャーク | トータル | |
|----|----|-------|-------|--------|----|------|-----------|------|-----|
| 女 | 45 | 5 | 関本 里菜 | 板野 | 2 | 48 | 56 | 104 | |
| | | 49 | 22 | 曾我部 彩 | 板野 | 2 | 45 | 55 | 100 |
| | | | 27 | 吉成 花織 | 板野 | 3 | 41 | 49 | 90 |
| | | | 31 | 福島 みるく | 板野 | 2 | 37 | 43 | 80 |
| 子 | 55 | 4 | 岡田 葵 | 渦潮 | 2 | 63 | 81 | 144 | |
| | | 28 | 稲岡 美結 | 板野 | 3 | 47 | 58 | 105 | |
| | 59 | 6 | 末吉 茉衣 | 渦潮 | 2 | 63 | 74 | 137 | |
| | | 34 | 山内 美樹 | 板野 | 3 | 45 | 55 | 100 | |
| | | 64 | 紅露 美咲 | 板野 | 3 | 49 | 59 | 108 | |
| 71 | 14 | 西岡 美羽 | 板野 | 3 | 53 | 60 | 113 | | |

◎全国高校総体 令 4. 8. 5・6 於 愛媛県新居浜市市民体育館

| 種別 | 階級 | 順位 | 氏名 | 所属 | 学年 | スナッチ | クリーン&ジャーク | トータル |
|----|----|----|-------|------|----|------|-----------|------|
| 男 | 55 | 4 | 内海 孝介 | 科 技 | 3 | 80 | 102 | 182 |
| | | 7 | 萬里 勇昇 | 鳴門渦潮 | 3 | 80 | 98 | 178 |
| | | 9 | 中原 悠仁 | 鳴門渦潮 | 3 | 77 | 95 | 172 |
| 子 | 61 | 21 | 中山 蒼士 | 科 定 | 3 | 86 | 95 | 181 |
| | 67 | 40 | 月岡 志龍 | 渦 潮 | 1 | 0 | | 0 |
| | 73 | — | 久武 雄真 | 板 野 | 1 | 95 | 0 | 0 |
| | 81 | 5 | 月岡 志道 | 渦 潮 | 1 | 110 | 130 | 240 |
| 女子 | 45 | 10 | 関本 里菜 | 板 野 | 2 | 45 | 55 | 100 |
| | 55 | — | 岡田 葵 | 渦 潮 | 2 | 65 | 0 | 0 |



徳島科学技術高校
内海 孝介



板野高校
久武 雄真



鳴門渦潮高校
岡田 葵

レスリング

専門委員長 伊丹 弘



今年度も昨年度に引き続き、新型コロナウイルス感染症対策を行いながらの活動となりました。制約の多い一年ではありましたが、予定していたすべての大会を実施することができました。各大会において会場準備や運営に携わっていただいた方々、本当にお世話になりました。ありがとうございました。

この一年を振り返ると、感染症予防対策を徹底し少しずつ活動の幅が増えてきました。県外遠征にも行くことができた一年となりました。

学校対抗戦では池田高校が県総体で6連覇を果たしました。しかし、県新人戦ではつるぎ高校が優勝し、各校

のチーム力が拮抗している年となりました。

のチーム力が拮抗している年となりました。

個人戦においては、全国選抜大会で高尾魁人（池田）がベスト16入りを果たしました。

女子においても、戸澤愛（池田）が全日本女子オープン大会でベスト16入りを果たし、男子・女子ともに日頃の努力が実った一年となりました。しかし、全国的に見れば競技人口が減少しつつあり、ここ徳島県においても、いかに競技者を増やし、競技レベルを維持向上させるかが大きな課題です。県高体連専門部としても、県レスリング協会の協力を仰ぎながら、徳島県全体で競技力向上をめざして積極的に取り組んでいきたいと考えています。

最後になりましたが、選手の指導・強化にご尽力いただいた関係の先生方、本当にありがとうございました。来年度も感染症対策を徹底し、選手が安心して競技に没頭できる環境づくりに、ご協力のほどよろしくお願いいたします。

◎全国高校選抜四国ブロック予選 令4.1.15・16

於 高知県立県民体育館

学校対抗戦

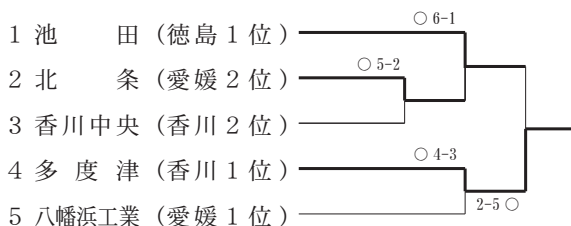

団体戦 順位表

| | | |
|-----|---------|----|
| 第1位 | 多度津高校 | 香川 |
| 第2位 | 池田高校 | 徳島 |
| 第3位 | 北条高校 | 愛媛 |
| 第3位 | 八幡浜工業高校 | 愛媛 |

個人戦 55kg 級

| 番号 | 氏名・所属 | 1 R | 2 R | 3 R | 勝点 | 勝数 | 順位 |
|----|---------------|-------------------------------|--------------------------------------|--------------------------------------|----|----|----------|
| 1 | 齊藤 疾風 つるぎ | 対戦者番号 2 TF1P=0' 37 10-0 | 対戦者番号 3 TF2P=3' 18 10-2, TF5-0 | BYE | 8 | 2 | 208 1 |
| 2 | 中村 晃大 香川中央 | 対戦者番号 1 0-10TF 勝点 0 | BYE | 対戦者番号 3 0-8F 勝点 0 | 0 | 0 | 0 3 |
| 3 | 浜田 宙 八幡浜工業 | BYE | 対戦者番号 1 2-15TF 勝点 1 | 対戦者番号 2 F1P=0' 58 F8-0 勝点 5 | 6 | 1 | 106 2 |

| 番号 | 氏名・所属 | 1 R | 2 R | 3 R | 勝点 | 勝数 | 順位 |
|----|--------------|-------------------------------------|-------------------------------------|-------------------------------------|----|----|----------|
| 4 | 徳原 誠馬 高知東 | 対戦者番号 5 ○8-0 3-0, 5-0 勝点 3 | 対戦者番号 6 ○6-0 1-0, 5-0 勝点 3 | BYE | 6 | 2 | 206 1 |
| 5 | 中平 晴人 池田 | 対戦者番号 4 0-8× | BYE | 対戦者番号 6 0-4× | 0 | 0 | 0 3 |
| 6 | 中西 純大 多度津 | BYE | 対戦者番号 4 0-6× | 対戦者番号 5 ○4-0 1-0, 3-0 勝点 3 | 3 | 1 | 103 2 |

個人戦 51kg 級

| 番号 | 氏名・所属 | 1 R | 2 R | 3 R | 4 R | 5 R | 勝点 | 勝数 | 順位 |
|----|----------------|---|---|---|---|---|----|----|----------|
| 1 | 亀井りょう河 香川中央 | 対戦者番号 2 0-10TF 勝点 0 | 対戦者番号 5 ○16-12 6-2, 10-10 勝点 3 | 対戦者番号 4 0-2F 勝点 0 | 対戦者番号 3 0-10TF 勝点 0 | BYE | 3 | 1 | 103 4 |
| 2 | 上鶴瀬 陸 北条 | 対戦者番号 1 TF1P=0' 55 TF10-0 勝点 4 | 対戦者番号 3 ○4-2 4-0, 0-2 勝点 3 | 対戦者番号 5 TFIP=2' 02 TF12-0 勝点 4 | BYE | 対戦者番号 4 0-10TF 勝点 0 | 11 | 3 | 311 2 |
| 3 | 金丸 凌 池田 | 対戦者番号 4 0-10TF 勝点 0 | 対戦者番号 2 2-4× | BYE | 対戦者番号 1 TFIP=0' 53 TF10-0 勝点 4 | 対戦者番号 5 F2P=3' 56 8-0, F4-0 勝点 5 | 10 | 2 | 210 3 |
| 4 | 洲賀崎 奏 多度津 | 対戦者番号 3 TFIP=2' 40 TF10-0 勝点 4 | BYE | 対戦者番号 1 F1P=0' 23 F2-0 勝点 5 | 対戦者番号 5 TFIP=0' 35 TF10-0 勝点 4 | 対戦者番号 2 TFIP=0' 46 TF10-0 勝点 4 | 17 | 4 | 417 1 |
| 5 | 高橋 慎人 穴吹 | BYE | 対戦者番号 1 12-16× | 対戦者番号 2 0-12TF 勝点 0 | 対戦者番号 4 0-10TF 勝点 0 | 対戦者番号 3 0-12F 勝点 0 | 1 | 0 | 1 5 |

順位表

| | | |
|-----|--------|------|
| 第1位 | 洲賀崎 奏 | 多度津 |
| 第2位 | 上鶴瀬 陸 | 北条 |
| 第3位 | 金丸 凌 | 池田 |
| 第4位 | 亀井りょう河 | 香川中央 |

準決勝 決勝

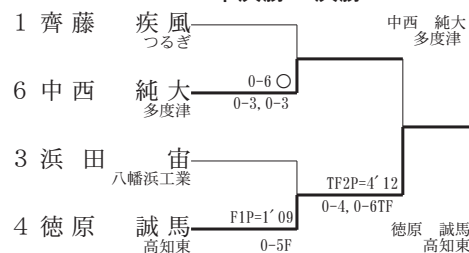

3位決定戦

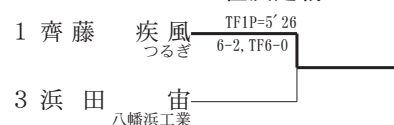

順位表

| | | |
|-----|-------|-------|
| 第1位 | 徳原 誠馬 | 高知東 |
| 第2位 | 中西 純大 | 多度津 |
| 第3位 | 齊藤 疾風 | つるぎ |
| 第4位 | 浜田 宙 | 八幡浜工業 |

個人戦 60kg 級

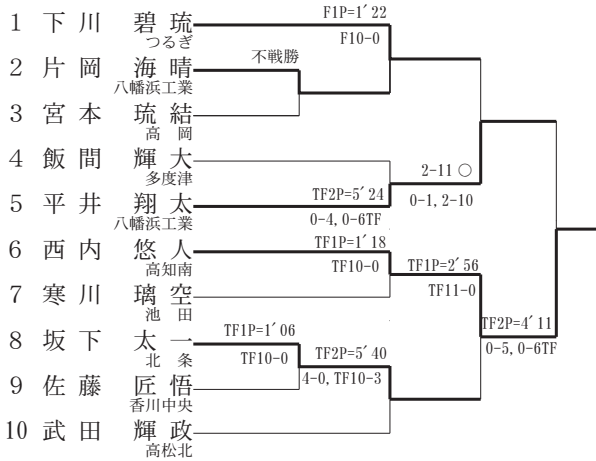

敗者復活戦

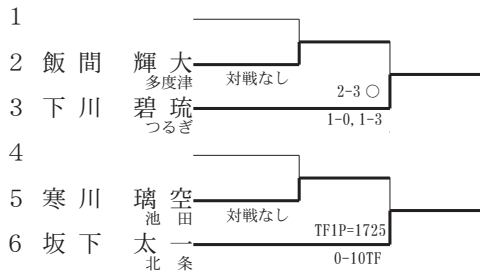

60kg 級 順位表

| | | |
|-----|-------|-------|
| 第1位 | 西内 悠人 | 高知南 |
| 第2位 | 平井 翔太 | 八幡浜工業 |
| 第3位 | 下川 碧琉 | つるぎ |
| 第3位 | 坂下 太一 | 北条 |

個人戦 65kg 級

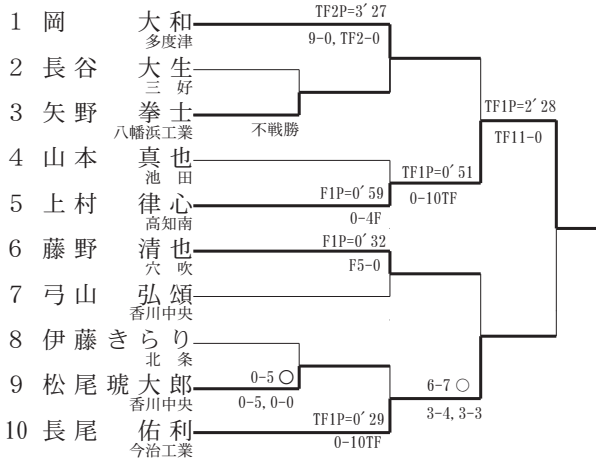

敗者復活戦

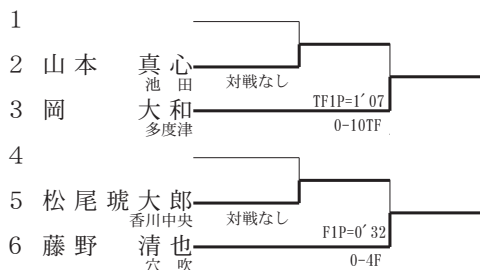

65kg 級 順位表

| | | |
|-----|-------|------|
| 第1位 | 上村 律心 | 高知南 |
| 第2位 | 長野 佑利 | 今治工業 |
| 第3位 | 岡 大和 | 多度津 |
| 第3位 | 藤野 清也 | 穴 吹 |

個人戦 71kg 級

| 番号 | 氏名・所属 | 1 R | 2 R | 3 R | 勝点 | 勝数 | 順位 |
|----|---------------|--------------------------|---|--------------------------------------|----|----|----------|
| 1 | 北谷 玲心 香川中央 | 対戦者番号 2 0-4× 勝点 0 | 対戦者番号 3 0-10TF 勝点 0 | BYE | 0 | 0 | 0 3 |
| | | 対戦者番号 1 0-4-0 勝点 3 | 対戦者番号 3 0-4F 勝点 0 | | | | |
| 2 | 大垣 翔 つるぎ | 対戦者番号 1 0-4-0 勝点 3 | BYE | 対戦者番号 3 0-4F 勝点 0 | 3 | 1 | 103 2 |
| | | 対戦者番号 2 0-4F 勝点 0 | | | | | |
| 3 | 高橋 侑臣 高知南 | BYE | 対戦者番号 1 TF1P=0' 32 TF10-0 勝点 4 | 対戦者番号 2 F1P=0' 33 F4-0 勝点 5 | 9 | 2 | 209 1 |
| | | | | | | | |

| 番号 | 氏名・所属 | 1 R | 2 R | 3 R | 勝点 | 勝数 | 順位 |
|----|-----------------|---|---|---|----|----|----------|
| 4 | 高尾 魁人 池田 | 対戦者番号 5 TF1P=2' 07 TF12-0 勝点 4 | 対戦者番号 6 0-10TF 勝点 0 | BYE | 4 | 1 | 104 2 |
| | | 対戦者番号 4 0-12TF 勝点 0 | 対戦者番号 6 2-12TF 勝点 1 | | | | |
| 5 | 森 博柁 池田 | 対戦者番号 4 0-12TF 勝点 0 | BYE | 対戦者番号 5 TF1P=0' 54 TF10-0 勝点 4 | 8 | 2 | 208 1 |
| | | 対戦者番号 6 TF1P=1' 44 TF12-2 勝点 4 | | | | | |
| 6 | 小川 凛太郎 八幡浜工業 | BYE | 対戦者番号 4 TF1P=0' 54 TF10-0 勝点 4 | 対戦者番号 5 TF1P=1' 44 TF12-2 勝点 4 | 8 | 2 | 208 1 |
| | | | | | | | |

準決勝 決勝

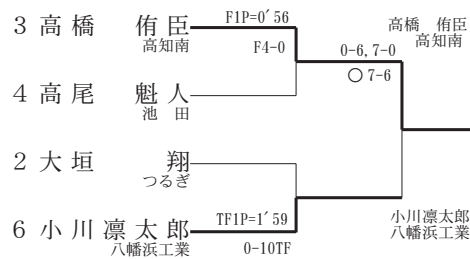

3位決定戦

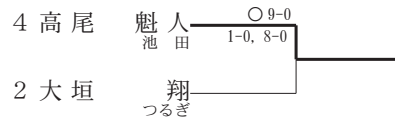

順位表

| | | |
|-----|--------|-------|
| 第1位 | 高橋 侑臣 | 高知南 |
| 第2位 | 小川 凛太郎 | 八幡浜工業 |
| 第3位 | 高尾 魁人 | 池田 |
| 第4位 | 大垣 翔 | つるぎ |

個人戦 80kg 級

| 番号 | 氏名・所属 | 1 R | 2 R | 3 R | 勝点 | 勝数 | 順位 |
|----|--------------|--------------------------------------|---|---|----|----|----------|
| 1 | 原 叶多 香川中央 | 対戦者番号 2 F1P=0' 38 F4-0 勝点 5 | 対戦者番号 3 F1P=2' 58 F8-0 勝点 5 | 対戦者番号 4 2-12F 勝点 0 | 10 | 2 | 210 2 |
| | | 対戦者番号 1 勝点 5 | 対戦者番号 4 勝点 5 | 対戦者番号 3 0-3-0 2-0, 1-0 勝点 3 | | | |
| 2 | 奥村 拓矢 池田 | 対戦者番号 1 0-4F 勝点 0 | 対戦者番号 4 0-3, 0-4F 勝点 0 | 対戦者番号 3 2-0, 1-0 勝点 3 | 3 | 1 | 103 3 |
| | | 対戦者番号 4 0-4F 勝点 0 | 対戦者番号 1 0-8F 勝点 0 | 対戦者番号 2 0-3× 勝点 0 | | | |
| 3 | 種浦 勇 三好 | 対戦者番号 3 F1P=0' 58 F4-0 勝点 5 | 対戦者番号 2 F2P=3' 36 3-0, F4-0 勝点 5 | 対戦者番号 1 F2P=3' 36 8-2, F4-0 勝点 5 | 15 | 3 | 315 1 |
| | | | | | | | |

| 番号 | 氏名・所属 | 1 R | 2 R | 3 R | 勝点 | 勝数 | 順位 |
|----|--------------|---------------------------------------|---|--------------------------------------|----|----|----------|
| 5 | 久保田靖太郎 北条 | 対戦者番号 5 F1P=0' 37 F12-0 勝点 5 | 対戦者番号 6 0-10TF 勝点 0 | BYE | 5 | 1 | 105 2 |
| 6 | 植田 迅 香川中央 | 対戦者番号 4 0-12F 勝点 0 | BYE | 0-4F 勝点 0 | 0 | 0 | 0 3 |
| 7 | 柳生 知哉 池田 | BYE | 対戦者番号 4 TF1P=1' 52 TF10-0 勝点 4 | 対戦者番号 5 F1P=0' 21 F4-0 勝点 5 | 9 | 2 | 209 1 |

準決勝 決勝

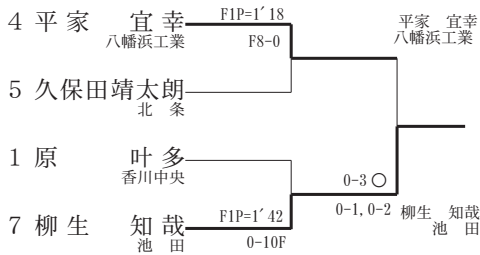

3位決定戦

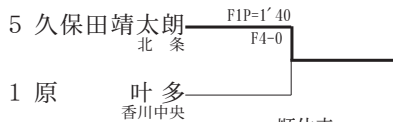

順位表

| | | |
|-----|--------|-------|
| 第1位 | 柳生 知哉 | 池田 |
| 第2位 | 平家 宜幸 | 八幡浜工業 |
| 第3位 | 久保田靖太郎 | 北条 |
| 第4位 | 原 叶多 | 香川中央 |

個人戦 92kg 級

| 番号 | 氏名・所属 | 1 R | 2 R | 3 R | 勝点 | 勝数 | 順位 |
|----|---------------|------------------------|------------------------|--|----|----|----------|
| 1 | 藤川 樹 三好 | 対戦者番号 2 負傷棄権 勝点 | 対戦者番号 3 負傷棄権 勝点 | BYE | 0 | 0 | 0 3 |
| 2 | 岡 大智 多度津 | 対戦者番号 1 棄権勝 勝点 5 | BYE | 対戦者番号 3 ○ 13-12 4-8, 9-4 勝点 3 | 8 | 2 | 208 1 |
| 3 | 曾我部凜太郎 今治西 | BYE | 対戦者番号 1 棄権勝 勝点 5 | 対戦者番号 2 12-13× 勝点 1 | 6 | 1 | 106 2 |

順位表

| | | |
|-----|--------|-----|
| 第1位 | 岡 大智 | 多度津 |
| 第2位 | 曾我部凜太郎 | 今治西 |
| 第3位 | 藤川 樹 | 三好 |

125kg 級

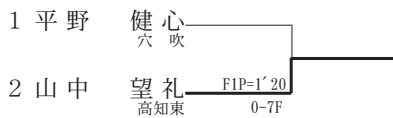

順位表

| | | |
|-----|-------|-----|
| 第1位 | 山中 望礼 | 高知東 |
| 第2位 | 平野 健心 | 穴吹 |

◎全国高校選抜大会 令 4. 3. 27 ~ 29

於 新潟市東総合スポーツセンター

学校対抗戦

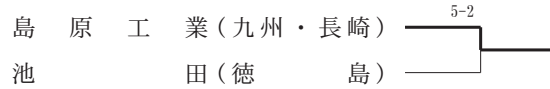

個人戦

55kg 級

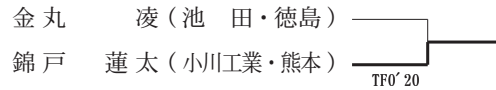

55kg 級

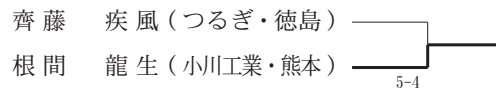

60kg 級

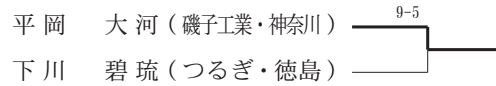

65kg 級

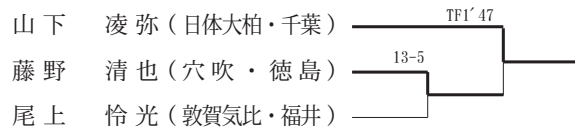

71kg 級

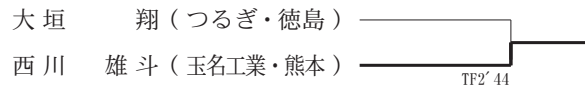
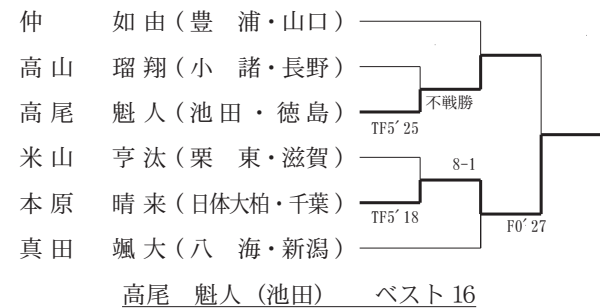

80kg 級

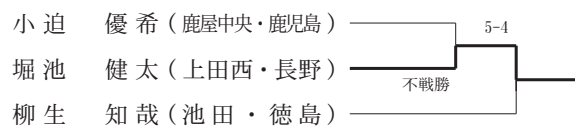

92kg 級

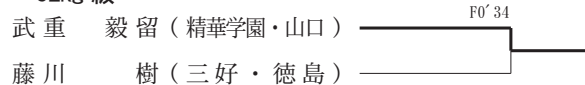

125kg 級

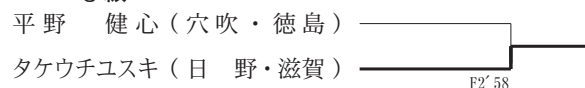

◎県高校総合体育大会 令4.6.5・6

於 穴吹高校体育館

学校対抗戦

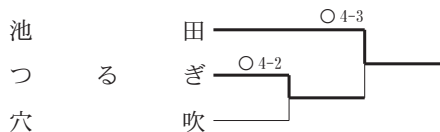

優勝 池田高校 (6年連続 18回目)

男子個人戦

51kg 級

| 氏名 | 所属 | 勝ち点 | | | | | 勝点 | 順位 |
|---------|-----|-----|---|---|---|---|----|----|
| | | 1 | 2 | 3 | 4 | 5 | | |
| 1 金丸 凌 | 池田 | | 5 | 4 | 1 | 5 | 15 | 2 |
| 2 坂東 拓磨 | つるぎ | 0 | | 3 | 0 | 5 | 8 | 3 |
| 3 岡田 将宏 | 池田 | 0 | 1 | | 0 | 5 | 6 | 4 |
| 4 秋山 来雅 | つるぎ | 3 | 5 | 4 | | 5 | 17 | 1 |
| 5 高橋 慎人 | 穴吹 | 0 | 0 | 0 | 0 | | 0 | 5 |

55kg 級

リーグ

| 氏名 | 所属 | 勝ち点 | | | | 勝点 | 順位 |
|---------|-----|-----|---|---|---|----|----|
| | | 1 | 2 | 3 | 4 | | |
| 1 齊藤 疾風 | つるぎ | | 5 | 5 | 4 | 14 | 1 |
| 2 川西 太晴 | 池田 | 0 | | 1 | 0 | 1 | 4 |
| 3 野口 隼人 | 穴吹 | 0 | 4 | | 0 | 4 | 3 |
| 4 中平 晴人 | 池田 | 1 | 4 | 4 | | 9 | 2 |

60kg 級

| 氏名 | 所属 | 勝ち点 | | | | | 勝点 | 順位 |
|---------|-----|-----|---|---|---|---|----|----|
| | | 1 | 2 | 3 | 4 | 5 | | |
| 1 下川 碧琉 | つるぎ | | 5 | 4 | 4 | 4 | 17 | 1 |
| 2 森 桜吹 | 穴吹 | 0 | | 5 | 1 | 0 | 6 | 4 |
| 3 井掛 華希 | つるぎ | 0 | 0 | | 0 | 0 | 0 | 5 |
| 4 大館 海誠 | 穴吹 | 0 | 4 | 4 | | 0 | 8 | 3 |
| 5 寒川 璃空 | 池田 | 0 | 5 | 4 | 4 | | 13 | 2 |

65kg 級

| 氏名 | 所属 | 勝ち点 | | | | | 勝点 | 順位 |
|---------|----|-----|---|---|---|---|----|----|
| | | 1 | 2 | 3 | 4 | 5 | | |
| 1 藤野 清也 | 穴吹 | | 4 | 4 | 4 | 5 | 17 | 1 |
| 2 宮田 優也 | 池田 | 0 | | 0 | 1 | 0 | 1 | 5 |
| 3 森 博柊 | 池田 | 0 | 4 | | 4 | 1 | 9 | 3 |
| 4 山下 柊斗 | 穴吹 | 0 | 4 | 0 | | 0 | 4 | 4 |
| 5 山本 真也 | 池田 | 0 | 4 | 4 | 4 | | 12 | 2 |

71kg 級

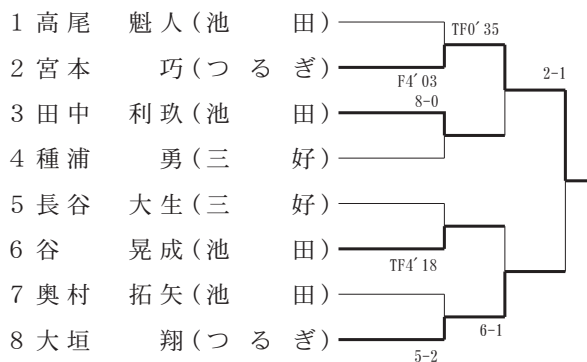

80kg 級



92kg 級

1 森本 樹 (三好) 認定

125kg 級

| 氏名 | 所属 | 勝ち点 | | | 勝点 | 順位 |
|---------|----|-----|---|---|----|----|
| | | 1 | 2 | 3 | | |
| 1 平野 健心 | 穴吹 | | 0 | 0 | 0 | 3 |
| 2 三宅 紘誠 | 池田 | 5 | | 4 | 9 | 1 |
| 3 中原 大和 | 池田 | 5 | 0 | | 5 | 2 |

女子個人戦

47kg 級

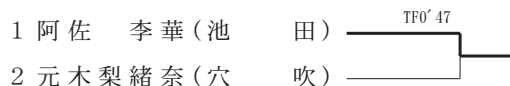

50kg 級

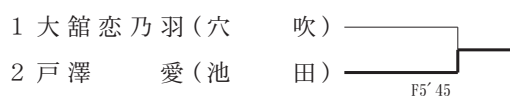

53kg 級

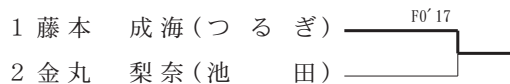

57kg 級

1 宮本 結衣 (つるぎ) 認定

80kg 級

| | | | | | | |
|---|-----------------------|----------------------|------------|-----------|--|--|
| 1 | 柳生 知哉 徳島1位 池田 | FIP=2' 59 F8-1 | | | | |
| 2 | 松岡 信吾 愛媛2位・八幡浜工業 | | | | | |
| 3 | 伊藤 貴也 香川2位 多度津 | TFIP=1' 04 0-10TF | FIP=0' 56 | | | |
| 4 | 小玉 龍舞 高知1位 高岡 | 0-10TF | 0-6F | | | |
| 5 | 吉田 泰造 香川1位 高松北 | TFIP=1' 02 TF11-0 | TFIP=0' 52 | | | |
| 6 | 米津 秀亮 高知2位 高知南・高知驛 | | TFIP=0 | TIP=1' 41 | | |
| 7 | 上山 純 徳島2位 池田 | | | 0-11F | | |
| 8 | 平家 宜幸 愛媛1位・八幡浜工業 | FIP=0' 15 0-4F | | | | |

順位表

| | | | |
|-----|-------|------|-------|
| 第1位 | 吉田 泰造 | 香川1位 | 高松北 |
| 第2位 | 小玉 龍舞 | 高知1位 | 高岡 |
| 第3位 | 柳生 知哉 | 徳島1位 | 池田 |
| 第3位 | 平家 宜幸 | 愛媛1位 | 八幡浜工業 |

女子個人戦

47kg 級

| 番号 | 氏名・所属 | 1 R | 2 R | 3 R | 勝点 | 勝数 | 順位 |
|----|-------------------|--------------------------------------|--------------------------------------|--------------------------------------|----|----|----|
| 1 | 漆原 香心 香川1位 高松北 | 対戦者番号 2 FIP=0' 24 F4-0 勝点 5 | 対戦者番号 3 FIP=0' 37 F2-0 勝点 5 | BYE | 10 | 2 | 1 |
| 2 | 元木 梨緒奈 徳島2位 六吹 | 対戦者番号 1 0-4F 勝点 0 | BYE | 対戦者番号 3 0-8F 勝点 0 | 0 | 0 | 3 |
| 3 | 阿佐 李華 徳島1位 池田 | BYE | 対戦者番号 1 0-2F 勝点 0 | 対戦者番号 2 FIP=1' 11 F8-0 勝点 5 | 5 | 1 | 2 |

50kg 級

| 番号 | 氏名・所属 | 1 R | 2 R | 3 R | 勝点 | 勝数 | 順位 |
|----|---------------------|--------------------------------------|---------------------------------------|---|----|----|----|
| 1 | 山下 千紗登 香川1位 香川中央 | 対戦者番号 2 FIP=0' 41 F2-0 勝点 5 | 対戦者番号 3 FIP=1' 10 F10-0 勝点 5 | BYE | 10 | 2 | 1 |
| 2 | 大館 恋乃羽 徳島2位 六吹 | 対戦者番号 1 0-2F 勝点 0 | BYE | 対戦者番号 3 2-2, 0-4F 勝点 0 | 0 | 0 | 3 |
| 3 | 戸澤 愛 徳島1位 池田 | BYE | 対戦者番号 1 0-10F 勝点 0 | 対戦者番号 2 F2P=4' 21 2-2, F4-2 勝点 5 | 5 | 1 | 2 |

92kg 級

| 番号 | 氏名・所属 | 1 R | 2 R | 3 R | 4 R | 5 R | 勝点 | 勝数 | 順位 |
|----|---------------------|---------------------------------|---------------------------------|------------------------------|---------------------------------|---------------------------------------|----|----|----|
| 1 | 森本 樹 徳島1位 三好 | 対戦者番号 2 | 対戦者番号 5 | 対戦者番号 4 | 対戦者番号 3 | BYE | 0 | 0 | 5 |
| 2 | 原 叶多 香川2位 香川中央 | 勝点 1 不戦勝 | 対戦者番号 3 0-10TF | 対戦者番号 5 0-4F | BYE | 対戦者番号 4 6-2F | 5 | 1 | 4 |
| 3 | 岡 大智 香川1位 多度津 | 対戦者番号 4 TFIP=0' 18 TF10-0 | 対戦者番号 2 TFIP=0' 26 TF10-0 | BYE | 対戦者番号 1 不戦勝 | 対戦者番号 5 12-22TF | 14 | 3 | 2 |
| 4 | 矢野 雄晟 愛媛2位 八幡浜工業 | 対戦者番号 3 0-10TF 勝点 0 | BYE | 対戦者番号 1 不戦勝 | 対戦者番号 5 0-10TF | 対戦者番号 2 FIP=1' 12 F2-6 | 10 | 2 | 3 |
| 5 | 曾我部凜太郎 愛媛1位 今治西 | BYE | 対戦者番号 1 不戦勝 | 対戦者番号 2 FIP=0' 21 F4-0 | 対戦者番号 4 TFIP=0' 20 TF10-0 | 対戦者番号 3 TF2P=4' 49 12-16, 0-6TF | 18 | 4 | 1 |

順位表

| | | | |
|-----|--------|------|-------|
| 第1位 | 曾我部凜太郎 | 愛媛1位 | 今治西 |
| 第2位 | 岡 大智 | 香川1位 | 多度津 |
| 第3位 | 矢野 雄晟 | 愛媛2位 | 八幡浜工業 |
| 第4位 | 原 叶多 | 香川2位 | 香川中央 |

125kg 級

| 番号 | 氏名・所属 | 1 R | 2 R | 3 R | 4 R | 5 R | 勝点 | 勝数 | 順位 |
|----|-------------------|------------------------------|------------------------------|---------------------------------|-----------------------------|-----------------------------|----|----|----|
| 1 | 三宅 紘誠 徳島1位 池田 | 対戦者番号 2 FIP=1' 15 F4-0 | 対戦者番号 5 0-4F | 対戦者番号 4 不戦勝 | 対戦者番号 3 0-9× | BYE | 10 | 2 | 3 |
| 2 | 泉 文人 高知2位 土佐塾 | 対戦者番号 1 0-4F | 対戦者番号 3 0-4F | 対戦者番号 5 0-10TF | BYE | 対戦者番号 4 不戦勝 | 5 | 1 | 4 |
| 3 | 山中 望礼 高知1位 高知東 | 対戦者番号 4 不戦勝 | 対戦者番号 2 FIP=0' 39 F4-0 | BYE | 対戦者番号 1 ○9-0 5-0, 4-0 | 対戦者番号 5 0-4× | 13 | 3 | 2 |
| 4 | 中原 大和 徳島2位 池田 | 対戦者番号 3 | BYE | 対戦者番号 1 | 対戦者番号 5 | 対戦者番号 2 | 0 | 0 | 5 |
| 5 | 片松 龍誠 香川1位 高松北 | BYE | 対戦者番号 1 FIP=1' 19 F4-0 | 対戦者番号 2 TFIP=0' 17 TF10-0 | 対戦者番号 4 不戦勝 | 対戦者番号 3 ○4-0 2-0, 2-0 | 17 | 4 | 1 |

順位表

| | | | |
|-----|-------|------|-----|
| 第1位 | 片松 龍誠 | 香川1位 | 高松北 |
| 第2位 | 山中 望礼 | 高知1位 | 高知東 |
| 第3位 | 三宅 紘誠 | 徳島1位 | 池田 |
| 第4位 | 泉 文人 | 高知2位 | 土佐塾 |

53kg 級

| 番号 | 氏名・所属 | 1 R 対戦者番号 2 TFIP=1' 09 TF10-0 | 2 R 対戦者番号 3 不戦勝 | 3 R 対戦者番号 4 0-2, 1-4 | 勝点 | 勝数 | 順位 |
|----|---------------------|--|-------------------------|----------------------------|----|----|----|
| 1 | 木村 栞 香川 1 位 高松北 | 勝点 4 対戦者番号 1 | 勝点 5 対戦者番号 4 | 勝点 1 不戦勝 | 10 | 2 | 2 |
| 2 | 金丸 梨奈 徳島 2 位 池田 | 0-10TF 勝点 0 対戦者番号 4 | 0-4F 勝点 0 対戦者番号 1 | 勝点 5 対戦者番号 2 | 5 | 1 | 3 |
| 3 | 宮本 柑華 高知 1 位 高岡 | 勝点 0 対戦者番号 3 | 勝点 不戦勝 | 勝点 不戦勝 | 0 | 0 | 4 |
| 4 | 藤本 成海 徳島 1 位 つるぎ | 勝点 5 対戦者番号 4 | 勝点 5 対戦者番号 1 | 勝点 3 対戦者番号 2 | 13 | 3 | 1 |

57kg 級

| | | |
|---|---------------------|----------------------|
| 1 | 山下 叶夢 香川 1 位 高松北 | TFIP=0' 48 TF10-0 |
| 2 | 宮本 結衣 徳島 1 位 つるぎ | |

62kg 級

| | | |
|---|---------------------|-----------|
| 1 | 松下 虹愛 高知 1 位 高岡 | FIP=0' 12 |
| 2 | 明石 知花 香川 1 位 香松北 | 0-2F |

68kg 級

| | | |
|---|---------------------|----|
| 1 | 廣田 海奈 高知 1 位 高知東 | 認定 |
|---|---------------------|----|

71kg 級

| | |
|-----------------|---------|
| 生 亀 奏 (田島・福島) | |
| 宮本 巧 (池田・徳島) | F0' 40 |
| 谷口 健人 (神戸高塚・兵庫) | TF3' 59 |

80kg 級

| | |
|------------------|---------|
| 柳生 知哉 (池田・徳島) | TF1' 58 |
| 高畑 眞斗 (喜多方桐桜・福島) | |
| 飯塚 康太 (鳥栖工業・佐賀) | TF4' 29 |

92kg 級

| | |
|---------------|--------|
| 岡 大智 (多度津・香川) | F0' 49 |
| 森本 樹 (三好・徳島) | |

125kg 級

| | |
|------------------|--------|
| 福島 煌天 (足利大附属・栃木) | F0' 25 |
| 三宅 紘誠 (池田・徳島) | |

◎全国高等学校総合体育大会

令 4. 8. 1 ~ 4 於 高知県立県民体育館

学校対抗戦

| | |
|-----------|-----|
| 池 田 (徳 島) | |
| 興 国 (大 阪) | 4-3 |

男子個人戦

51kg 級

| | |
|----------------|--------|
| 秋山 来雅 (つるぎ・徳島) | |
| 福本 立 (日野・滋賀) | F3' 30 |

55kg 級

| | |
|------------------|---------|
| 岩尾 有馬 (日本文理・大分) | |
| 齊藤 疾風 (つるぎ・徳島) | TF2' 51 |
| 河野 兼多朗 (鳥栖工業・佐賀) | TF3' 17 |

60kg 級

| | |
|-----------------|-----|
| 木村 太智 (日体大柏・千葉) | 9-4 |
| 下川 碧琉 (つるぎ・徳島) | 不戦勝 |
| 木村 優真 (志賀・石川) | |

65kg 級

| | |
|---------------|-------------------|
| 高橋 黎 (池田・徳島) | |
| 佐々木海星 (種市・岩手) | |
| 藤野 清也 (穴吹・徳島) | F2' 21 TF1' 17 |

◎県新人大会

令 4. 10. 29 於 池田高校体育館

学校対抗戦

| 学校名 | 1 | 2 | 3 | 勝敗 | 順位 |
|-------|-----|-----|-----|------|-----|
| 池 田 | | 5-2 | 3-4 | 1勝1敗 | 準優勝 |
| 穴 吹 | 2-5 | | 2-3 | 0勝2敗 | 3 位 |
| つ る ぎ | 3-2 | 4-3 | | 2勝 | 優 勝 |

優勝 つるぎ高校 (3年ぶり2回目)
貞光工業高校を含めると14回目

男子個人戦

51kg 級

| 氏 名 | 所 属 | 勝ち点 | | | 勝ち点 | 順位 |
|-------|-----|-----|---|---|-----|----|
| | | 1 | 2 | 3 | | |
| 岡田 将宏 | 池 田 | | 1 | 1 | 2 | 3 |
| 野口 隼人 | 穴 吹 | 4 | | 3 | 7 | 1 |
| 坂東 拓磨 | つるぎ | 3 | 0 | | 3 | 2 |

優勝 野口隼人 (穴吹) 準優勝 坂東拓磨 (つるぎ)

55kg 級

| 氏 名 | 所 属 | 勝ち点 | | | | 勝ち点 | 順位 |
|-------|-----|-----|---|---|---|-----|----|
| | | 1 | 2 | 3 | 4 | | |
| 森 桜吹 | 穴 吹 | | 0 | 0 | 1 | 1 | 4 |
| 寒川 瑠空 | 池 田 | 5 | | 3 | 5 | 13 | 1 |
| 秋山 来雅 | つるぎ | 4 | 1 | | 4 | 9 | 2 |
| 川西 太晴 | 池 田 | 3 | 0 | 0 | | 3 | 3 |

優勝 寒川瑠空 (池田) 準優勝 秋山来雅 (つるぎ)

60kg 級 (勝ち点方式)

| 氏名 | 所属 | 勝ち点 | | | | 勝ち点 | 順位 |
|-------|-----|-----|---|---|---|-----|----|
| | | 1 | 2 | 3 | 4 | | |
| 宮田 優也 | 池田 | / | 0 | 0 | 0 | 0 | 4 |
| 下川 碧琉 | つるぎ | 5 | / | 5 | 5 | 15 | 1 |
| 大館 海誠 | 穴吹 | 5 | 0 | / | 5 | 10 | 2 |
| 井掛 華希 | つるぎ | 5 | 0 | 0 | / | 5 | 3 |

優勝 下川碧琉 (つるぎ) 準優勝 大館海誠 (穴吹)

65kg 級 (勝ち点方式)

| 氏名 | 所属 | 勝ち点 | | | 勝ち点 | 順位 |
|-------|----|-----|---|---|-----|----|
| | | 1 | 2 | 3 | | |
| 森 博柊 | 池田 | / | 3 | 3 | 6 | 1 |
| 山下 柊斗 | 穴吹 | 1 | / | 1 | 2 | 3 |
| 田中 利玖 | 池田 | 1 | 3 | / | 4 | 2 |

優勝 森 博柊 (池田) 準優勝 田中利玖 (池田)

71kg 級 (勝ち点方式)

| 氏名 | 所属 | 勝ち点 | | | | 勝ち点 | 順位 |
|-------|-----|-----|---|---|---|-----|----|
| | | 1 | 2 | 3 | 4 | | |
| 吉野 慶吾 | 穴吹 | / | 0 | 0 | 0 | 0 | 4 |
| 宮本 巧 | つるぎ | 5 | / | 1 | 5 | 11 | 2 |
| 谷 晃成 | 池田 | 5 | 3 | / | 5 | 13 | 1 |
| 種浦 勇 | 三好 | 5 | 0 | 0 | / | 5 | 3 |

優勝 谷 晃成 (池田) 準優勝 宮本 巧 (つるぎ)

80kg 級

| 氏名 | 所属 | 勝ち点 | | | 勝ち点 | 順位 |
|-------|----|-----|---|---|-----|----|
| | | 1 | 2 | 3 | | |
| 奥村 拓矢 | 池田 | / | 5 | 4 | 9 | 1 |
| 柳生 知哉 | 池田 | 0 | / | 0 | 0 | 3 |
| 上山 純 | 池田 | 0 | 5 | / | 5 | 2 |

優勝 奥村拓矢 (池田) 準優勝 上山 純 (池田)

92kg 級

中原 大和 (池田) _____ 認定

125kg 級

三宅 紘誠 (池田) _____ 認定

女子個人戦

47kg 級

阿佐 李華 (池田) _____ 認定

50kg 級

金丸 梨奈 (池田) TF2'47
元木 梨緒菜 (穴吹) _____

優勝 金丸梨奈 (池田) 準優勝 元木梨緒菜 (穴吹)

53kg 級

藤本 成海 (つるぎ) _____ 認定

登 山

専門委員長 山 田 修



1. 県高校総体

県高校総体は、道の駅ことなみ～竜王山～川奥集会場のコースを採用し、

6月4日から6月6日までの3日間の

日程で行われました。このコースは、今年度行われる四国全国総体のコースを一部採用しました。男子7校、女子3校の参加で、四国大会及びインターハイの出場権を懸けて開始されました。

1日目はつるぎ高校に集合し、諸会議と開会式の後、テント設営、知識、天気図、炊事などについての審査を実施しました。天候にも恵まれ、予定通りの日程を消化することができました。ただ、昨年度の新人大会同様、新型コロナウイルス感染防止のために、テントは収容人数の半分以下で制限し、その分、テントの数を増やし、距離をとっての就寝となるようにしました。

2日目は4時に起床し、バスで道の駅ことなみへ移動後、登山行動が開始されました。今年のコースは、昨年同様、インターハイで使用される距離の長い、傾斜の厳しいコースでした。このような状況の中でも選手達は粘り強く行動し、ほとんどがゴールである川奥集会場まで怪我なく下山できました。ロングコースを歩き終え選手・監督とも安堵の表情を浮かべていました。いつもの大会と比べると簡素な夕食を食べ、リーダー会議後、明日の行動に備え就寝しました。

最終日は清月屋敷から行動を開始し、高越山のピストン行動でした。このコースは大会3日目にしては、距離が長く、累積標高の大きいコースで、選手たちは最後まで油断できない戦いを強いられていました。大会がすべて終了し、清月屋敷で閉会式、表彰式が行われました。結果は男子は城ノ内中等教育学校が4年ぶり9回目の優勝、女子は池田高校が3年連続17回目の優勝でした。四国大会には男子が池田・城ノ内・つるぎ、女子が池田・脇町の計5パーティーが出場となりました。

2. 四国高校選手権

6月17日から19日まで、第64回四国高等学校登山選手権大会が徳島県で開催されました。

1日目はつるぎ高校に集合し、諸会議と開会式、知識、設営、炊事審査を行いました。炊事審査に関しては感染予防対策で簡素なドリンクやスープを作るだけの審査としました。そして、やはり感染予防対策でテント泊はなくし、宿泊先である清月屋敷にバス移動して1日目を終えました。

2日目は5時に起床、バスで道の駅ことなみに移動し、8時に行動開始しました。コースは今年度行われる四国全国総体コースのひとつ竜王山コースです。このコースは急登もあるロングコースでしたが、大きなトラブルもなく山行を終えることができました。

大会3日目は清月屋敷からピストンできる高越山ピストンコースで、四国大会の3日目のコースとしては長く厳しいコースでした。この日は、日差しも強く気温も高くなったため、選手達は暑さとの戦いも強いられることになりました。多少終了時間は遅くなりましたが、ほとんどのチームが完歩し、コロナ禍の四国大会は無事終えることができました。

結果は、男子は城ノ内中等教育学校が、女子は丸亀高校が見事優勝を果たしました。徳島県勢は、男子城ノ内優勝、池田が2位、つるぎが10位で、女子池田が2位、脇町が5位でした。

3. インターハイ

インターハイは8月5日から8月9日まで香川県まんのう町の竜王山山城で開催され、香川県最高峰の竜王山(1059.8m)や笠形山(762.2m)、大川山(1042.8m)が大会コースになりました。昨年は、新型コロナウイルス感染防止のために1日縮小した日程でしたが、今大会は例年通り4泊5日の日程に戻しました。ただし、炊事、テント泊のない大会としました。それでも、感染者が複数名出てしまいましたが、香川県の役員の方々の御尽力の賜物で、立派に大会を終えることができました。

成績はA隊(男子)城ノ内中等教育学校が14位となり、

前回の池田高校の33位より大きく順位を上げることができました。B隊（女子）池田高校は8位と前回の15位よりおおきく順位をあげました。今回の反省を生かして、来年度はもっと上位に食い込めるよう徳島県がOneTeamとなって向上していきたいと思います。

4. 県高校選手権

夏も終わり3年生が引退し、新メンバーで臨む登山選手権大会が、つるぎ高校を幕营地として9月23日より2日間行われました。

この大会は、高校登山競技の基本を学ぶための研修も兼ねている大会でしたが、今回も密を避けるために研修は行わず、審査のみとしました。知識審査は、全員を一室に入れると密集状態になるため、2グループに分けて、入れ替え制で実施しました。

2日目は、4時起床後、バスで見ノ越駐車場に移動し、一ノ森、剣山山城での山行で、読図、装備、行動記録、マナーの審査を行いました。選手権大会ではあまり行わない長距離バス輸送でしたが、剣山山城を歩かずに今年を終える選手がかわいそうという意見を尊重しました。結果は男子はつるぎ高校が5年連続8回目の優勝、女子は池田高校が2年連続10回目の優勝となりました。

5. 県高校新人登山

新人大会は11月19日より2日間、阿南光高校を幕营地として、鍛冶ヶ峰・津乃峰山コースで行われました。このときはコロナ禍はだいぶ落ち着いており、1日目の設営審査、炊事審査は予定通り行えました。ただ、油断することなく、テントはやめて、体育館で距離をとっての就寝としました。2日目の行動は、前年度の新人大会に引き続き、制限時間は厳しく設定しましたが、各チームしっかり対策しており、すべてのチームが目標時間内に登頂することができました。結果は男子はつるぎ高校が3年ぶり5回目の優勝、女子は池田高校が2年連続8回目の優勝となりました。

今年度も、校務でお忙しい中、大会運営に携わり参加していただきました各校の顧問の先生方、御協力ありが

とうございました。各校とも部員獲得で苦勞されている中、おかげさまで、多くの選手に恵まれ、活気のある大会を開催することができました。

最後になりましたが、会場として施設を使わせていただいたつるぎ高校、阿南光高校にお礼申し上げます。

◎県高校総体 令 4. 6. 4～6

於 美馬市 竜王山・高越山コース

<団体男子>

| | | |
|----|-----|-------|
| 1位 | 城ノ内 | 98.5点 |
| 2位 | 池田 | 98.1点 |
| 3位 | つるぎ | 97.6点 |

<団体女子>

| | | |
|----|------|-------|
| 1位 | 池田 | 98.1点 |
| 2位 | 脇町 | 93.7点 |
| 3位 | 徳島市立 | 65.9点 |

◎四国高校選手権 令 4. 6. 17～19

於 美馬市 竜王山、高越山コース

<団体男子>

| | | |
|-----|-----|-------|
| 1位 | 城ノ内 | 99.0点 |
| 2位 | 池田 | 97.6点 |
| 10位 | つるぎ | 91.8点 |

<団体女子>

| | | |
|----|----|-------|
| 2位 | 池田 | 98.0点 |
| 5位 | 脇町 | 95.2点 |

◎インターハイ 令 4. 8. 5～9

於 香川県まんのう町 竜王山、笠形山、大川山山城

| | | | |
|---------------------|-----|-------|-----|
| 団体男子 (A隊) | 城ノ内 | 97.2点 | 14位 |
| 野田知秀・弘田貴也・橋本和樹・森岡賢祐 | | | |

| | | | |
|----------------------|----|-------|----|
| 団体女子 (B隊) | 池田 | 98.5点 | 8位 |
| 郷田聖奈・佐伯美桜・大西ヒカル・山口佳乃 | | | |

◎県高校選手権 令 4. 9. 23・24

於 三好市東祖谷 一の森, 剣山山城

<団体男子>

- 1位 つるぎ
- 2位 城ノ内
- 3位 池田

<団体女子>

- 1位 池田

<個人男子>

- 1位 川人 海晟(つるぎ)
- 2位 吉田 生(城ノ内)
- 2位 井川 京介(つるぎ)
- 4位 多田 夏耆(城ノ内)
- 5位 森岡 賢祐(城ノ内)

<個人女子>

- 1位 山口 佳乃(池田)
- 2位 大西ヒカル(池田)
- 3位 近藤 青歌(池田)
- 4位 佐藤 沙羅(脇町)
- 5位 井上 蒼衣(池田)



登山行動の様子 城西高校男子 (県高校総体)

◎県高校新人大会 令 4. 11. 19・20

於 阿南市 鍛冶ヶ峰・津乃峰山

<男子団体>

- 1位 つるぎ 95.0点
- 2位 城ノ内 94.7点
- 3位 池田 93.2点

<女子団体>

- 1位 池田 98.0点

<個人男子>

- 1位 栗本 貴翔(城ノ内)
- 2位 井出 丈翔(徳市)
- 3位 五島 知紀(池田)

<個人女子>

- 1位 安部 陽菜(城ノ内)
- 2位 井上 蒼衣(池田)
- 3位 佐藤 沙羅(脇町)



雲海を背に集合写真 つるぎ高校男子 (県高校登山選手権)



休憩の様子 脇町高校女子 (県高校総体)



設営の様子 徳島市立高校男子 (県高校新人登山)

バドミントン

専門委員長 豊 富 恵 子



7月23日～28日までの6日間、四国インターハイが吉野川市、鳴門市、徳島市の各会場で開催されました。新型コロナウイルス感染拡大防止対策のために、一部入場制限を設けての大会となりましたが、参加したすべての方々の記憶に残るような貴重な経験となる大会になったのではないかと思います。

顧問の先生方をはじめ、係わってくださった先生方、高校生の皆さんの献身的な働きにより大きなトラブルもなく大会を運営できたことに心から感謝申し上げます。この場をお借りして御礼申し上げます。

さて、今年度の大会を振り返ってみると、県総体男子団体戦は、絶対的なエースの存在と選手層に厚みのある徳島商業が9年連続22回目、女子団体戦は城東が18年連続30回目の優勝を果たしました。個人戦男子ダブルスは、川原・曾我井（徳商）、女子ダブルスは金澤・林（城東）、男子シングルスは2年連続で川原（徳商）、女子シングルスは金澤（城東）が優勝する結果となりました。6月に高知県で行われた四国選手権大会においては、男子団体戦では、徳島商業が決勝戦で新田高校に善戦及ばず敗退したものの、初の準優勝をおさめました。女子団体戦では、城東が2回戦まで進出しましたが、他は男女ともに1回戦で敗退する残念な結果となりました。個人戦女子ダブルスでは、金澤・林（城東）が優勝し2年連続頂点に立ちました。個人戦男子シングルスでは、川原（徳商）が善戦するも準決勝で敗退し、その他の出場者

は、初戦敗退に終わりました。

インターハイでは、男子団体戦は徳島商業、女子団体戦は城東に加え、開催県の出場枠を得た男子徳島科学技術と女子徳島商業が出場しました。城東がベスト16に入る好成績を残しましたが、他は初戦敗退となりました。個人戦女子シングルスでは、林（城東）が初戦を突破したものの他は男女ともに敗退でした。

秋に行われた全国高等学校選抜大会県予選を兼ねた新人大会では、男子団体戦は徳島商業、女子団体戦は城東が優勝し四国予選会への出場権を獲得しました。個人戦では、男子ダブルスは曾我井・田中（徳商）、女子ダブルスは、柏木・佐藤（城東）、男子シングルスは、曾我井（徳商）、女子シングルスは柏木（城東）とすべて第1シードが優勝する結果となりました。

全国高等学校選抜大会四国予選会では、男子団体戦では徳島商業が2位決定戦を制し、2年連続で全国大会への出場権を得ました。また、個人戦男子シングルスでも、曾我井（徳商）が全国へ出場することになりました。西川（科技）、女子団体戦、個人戦で出場した城東は、善戦するも初戦敗退となりました。

近年は、四国大会で上位の成績が残せるようになってきました。今後、全国での上位入賞を果たすためにも、それぞれが具体的な目標を掲げ、高い意識を持って練習に励むことが重要だと考えます。インターハイの開催により、出場選手はもちろん県内の高校生においても、強豪校の対戦に触れ多くのことを学んだと思います。各校が切磋琢磨し県全体のレベルアップを図るためにも、より一層の競技力向上に努めていきたいと思っています。

今年度も、練習時間の制限やさまざまな制約がある中で活動になりましたが、各関係者の方々にご尽力いただき本当にありがとうございました。来年度もご協力のほどよろしくお祈いします。

◎県高校冬季 令 4. 2. 6, 12, 13 於 鳴門アミノバリューホール
新型コロナウイルス感染症拡大予防のため大会中止

◎県高校総体 令 4. 5. 28 6. 4～6 於 日本フネン市民プラザ・とくぎんトモニアリーナ

<男子団体>

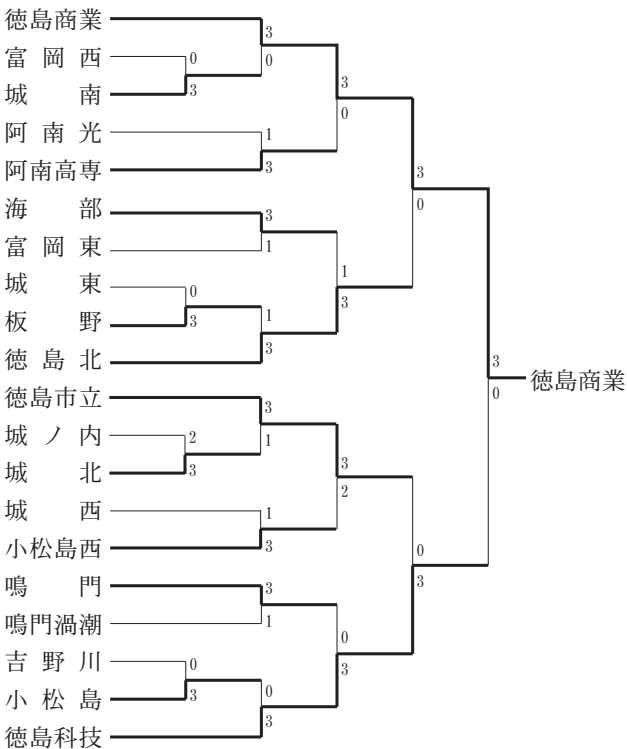

<女子団体>

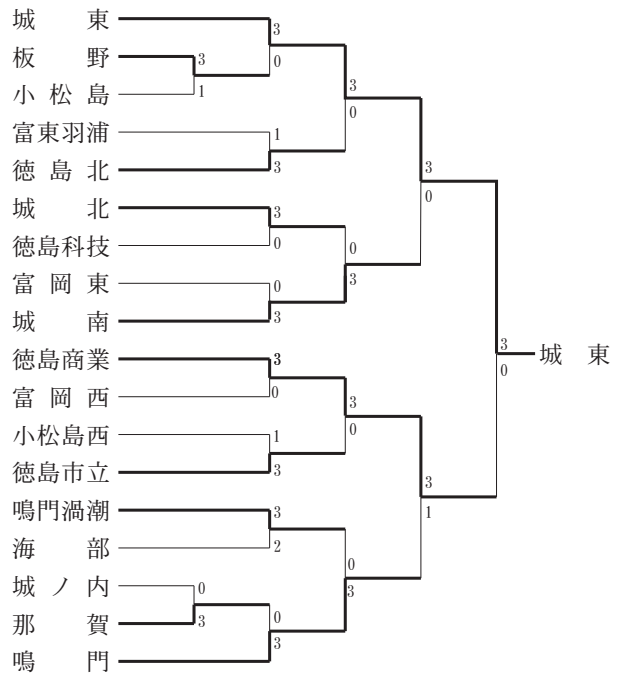

<男子ダブルス> ベスト 16 より

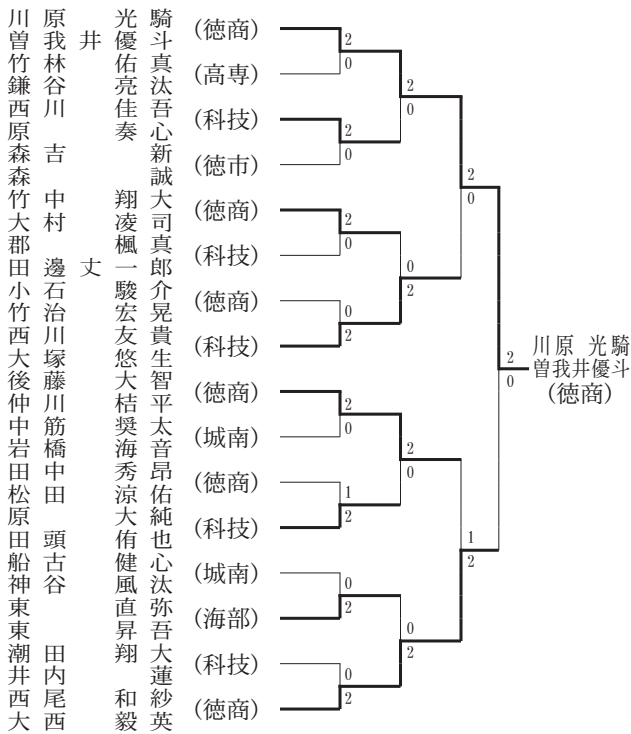

西川友貴 (科技) $\frac{2|0}{3}$ 西尾和紗 (徳商)
 大塚悠生 (科技) $\frac{0|2}{2}$ 後藤大智 (徳商)

<女子ダブルス> ベスト 16 より

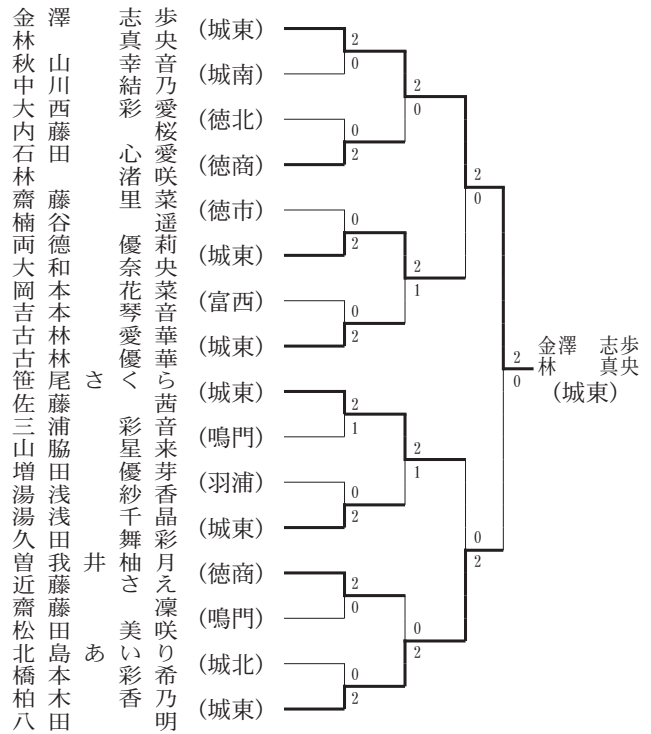

兩徳和 優莉奈 (城東) $\frac{0|2}{3}$ 笹尾さくら (城東)

<男子シングルス> ベスト 16 より



田頭侑也 (科技) $\frac{0|2}{3}$ 西川友貴 (科技)

<女子シングルス> ベスト 16 より

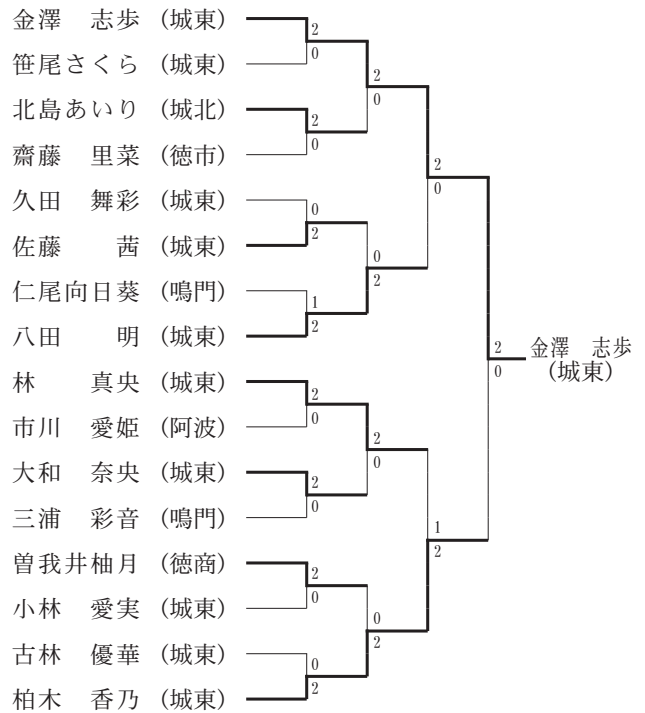

八田明 (城東) $\frac{2|1}{3}$ 林真央 (城東)

八田明 (城東) $\frac{0|2}{2}$ 柏木香乃 (城東)

◎第 69 回四国高校選手権

令 4. 6. 18・19 於 高知県立青少年センター

<男子学校対抗>

1 回戦

徳島商 3 - 1 坂出工業(香川)
徳島科技 1 - 3 高松商業(香川)
徳島市立 0 - 3 高松第一(香川)
徳島北 0 - 3 英明(香川)

2 回戦

徳島商 3 - 1 高知商業(高知)

準決勝

徳島商 3 - 2 英明(香川)

決勝

徳島商 1 - 3 新田(愛媛)

<女子学校対抗>

1 回戦

城東 3 - 1 香川中央(香川)
徳島商 0 - 3 英明(香川)
鳴門 0 - 3 高松西(香川)
城北 0 - 3 高松商業(香川)

2 回戦

城東 1 - 3 新田(愛媛)

<個人戦男子ダブルス>

1 回戦

川原・曾我井(徳商) 2 - 0 日野石・増田(新田・愛媛)
後藤・仲川(徳商) 0 - 2 野中・三林(新田・愛媛)
大塚・西川(科技) 0 - 2 石丸・弓岡(新田・愛媛)
西尾・大西(徳商) (棄権) 森川・水村(新田・愛媛)

2 回戦

川原・曾我井(徳商) 1 - 2 宮本・河田(高松第一・香川)
西尾・大西(徳商) 0 - 2 福西・楠原(英明・香川)

<個人戦女子ダブルス>

1 回戦

金澤・林(城東) 2 - 1 赤澤・原田(高松西・香川)
八田・柏木(城東) 0 - 2 藤田・笠井(高松商業・香川)
笹尾・佐藤(城東) 0 - 2 宮崎・西村(高松西・香川)
大和・両徳(城東) 0 - 2 豊口・石川(高松商業・香川)

2 回戦

金澤・林(城東) 2 - 0 大森・尾藤(新田・愛媛)

準決勝

金澤・林(城東) 2 - 0 豊口・石川(高松商業・香川)

決勝

金澤・林(城東) 2 - 0 黒石・利根(土佐女子・高知)

<個人戦男子シングルス>

1 回戦

川原 光騎(徳商) (棄権) 水村 健人(新田・愛媛)
曾我井優斗(徳商) 2 - 0 弓岡 煌叶(新田・愛媛)
西川 友貴(科技) 0 - 2 吉田 悠(新田・愛媛)
田頭 侑也(科技) 0 - 2 森川 翔暉(新田・愛媛)

2 回戦

川原 光騎(徳商) 2 - 0 澤田 怜音(高知中央・高知)
曾我井優斗(徳商) 1 - 2 藤川 京樹(高松商業・香川)

3 回戦

川原 光騎(徳商) (棄権) 森川 翔暉(新田・愛媛)

<個人戦女子シングルス>

1 回戦

金澤 志歩(城東) 2 - 0 山脇理保子(土佐女子・高知)
柏木 香乃(城東) 1 - 2 伊藤 璃星(岡豊・高知)
八田 明(城東) (棄権) 田中 志歩(土佐・高知)
林 真央(城東) 0 - 2 黒石 愛奈(土佐女子・高知)

2 回戦

金澤 志歩(城東) 2 - 0 笠井 李柑(高松商業・香川)
八田 明(城東) 0 - 2 加藤 はる(新居浜東・愛媛)

◎令和 4 年度全国高校総体

令 4. 7. 23~28 於 日本フネン市民プラザ 他

<男子学校対抗>

1 回戦

徳島科技 0 - 3 武岡台(鹿児島)

2 回戦

徳島商 0 - 3 青森山田(青森)

<女子学校対抗>

1 回戦

徳島商 0 - 3 開志国際(新潟)

2 回戦

城東 3 - 2 茗溪学園(茨城)

3 回戦

城東 1 - 3 西武台千葉(千葉)

<個人戦男子ダブルス>

1 回戦

大塚・西川(科技) 2 - 0 油井・島貫(山形南・山形)
西尾・大西(徳商) 0 - 2 小林・原田(横浜・神奈川)

2 回戦

川原・曾我井(徳商) 1 - 2 鎌田・谷口(武岡台・鹿児島)
後藤・仲川(徳商) 0 - 2 中村・田上(八代東・熊本)
大塚・西川(科技) 0 - 2 畠山・河北(札幌龍谷・北海道)

<個人戦女子ダブルス>

1 回戦

笹尾・佐藤(城東) (棄権) 新垣・眞鶴(普天間・沖縄)
大和・両徳(城東) 0 - 2 獅子原・嶋村(旭川南・北海道)

2 回戦

金澤・林(城東) 0 - 2 永渕・下村(佐賀女子・佐賀)
八田・柏木(城東) (棄権) 田中・玉木(松江商業・島根)

<個人戦男子シングルス>

1 回戦

西川 友貴(科技) 0 - 2 長岡 毅晃(柳井商工・山口)
田頭 侑也(科技) 0 - 2 佐藤 憲蔵(淑徳巣鴨・東京)

2 回戦

川原 光騎(徳商) 1 - 2 羽生 祐己(自由ヶ丘・福岡)
曾我井優斗(徳商) 0 - 2 田中 聖也(高田・奈良)

<個人戦女子シングルス>

1 回戦

八田 明(城東) 0 - 2 神山 葵(茗溪学園・茨城)
林 真央(城東) 0 - 2 堀川実桜子(奈良大附属・奈良)

2 回戦

金澤 志歩(城東) 0 - 2 石岡 空来(ふたば学園・福島)
柏木 香乃(城東) (棄権) 工藤 葉那(諫早商業・長崎)

◎県高校シングルス 令 4. 8. 18・19 於 とくぎんトモニアリーナ 鳴門アミノバリューホール

<男子シングルス> ベスト 16 より

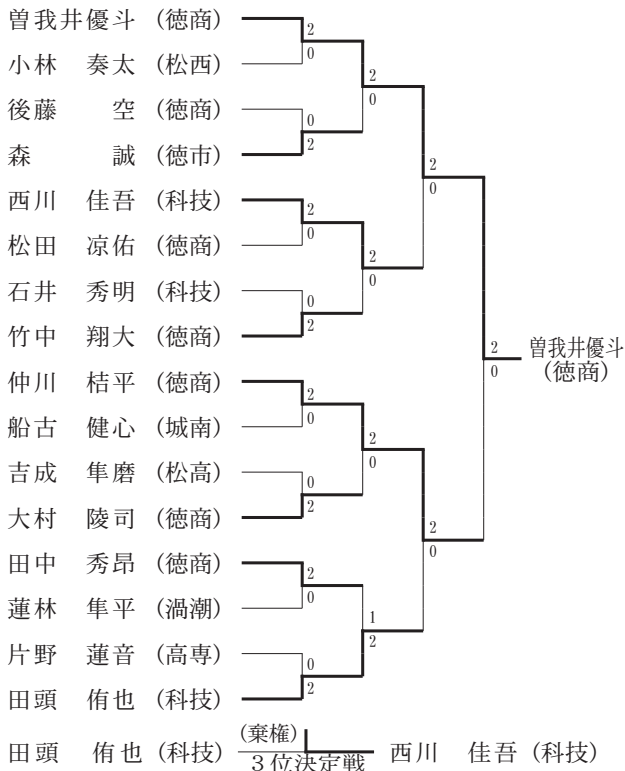

<女子シングルス> ベスト 16 より

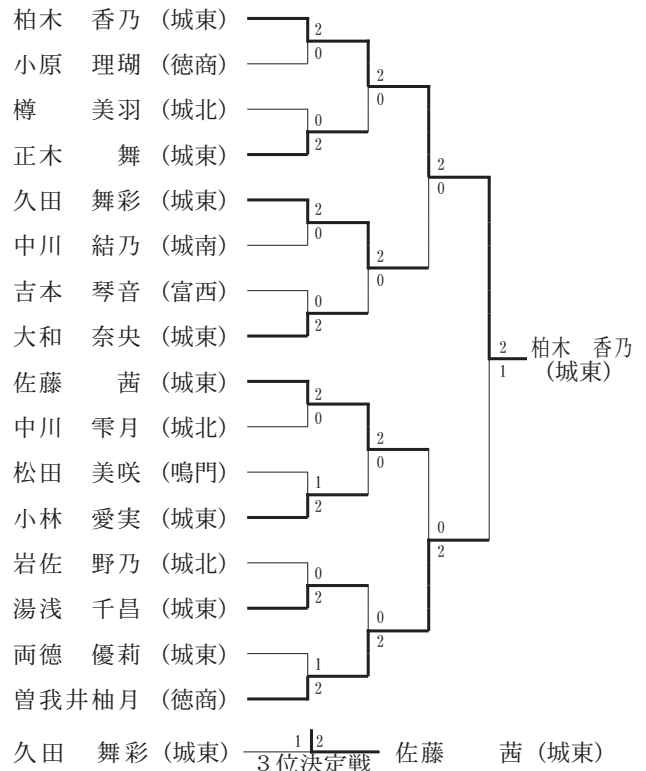

◎県高校新人 令 4. 10. 29, 11. 3, 5 於 鳴門アミノバリューホール 他

<男子団体>

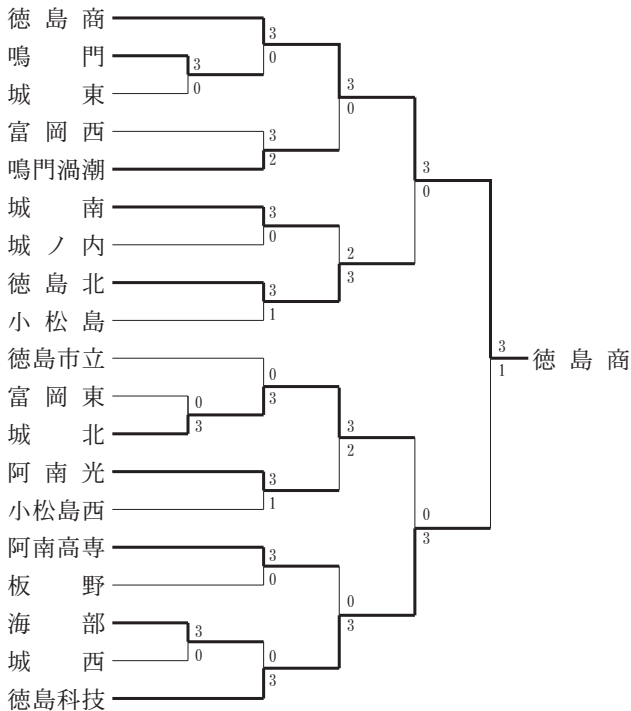

<女子団体>

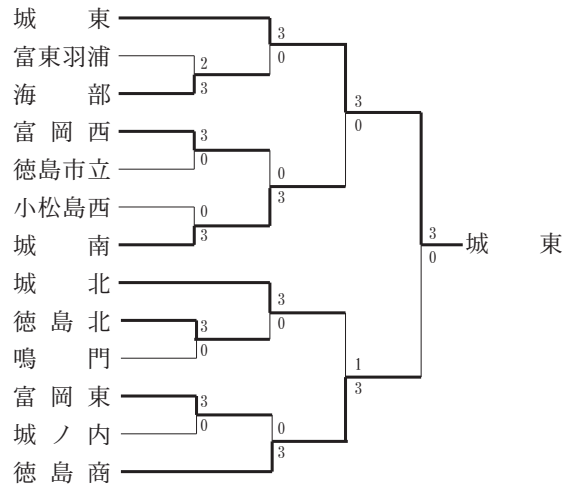

<男子ダブルス> ベスト 16 より

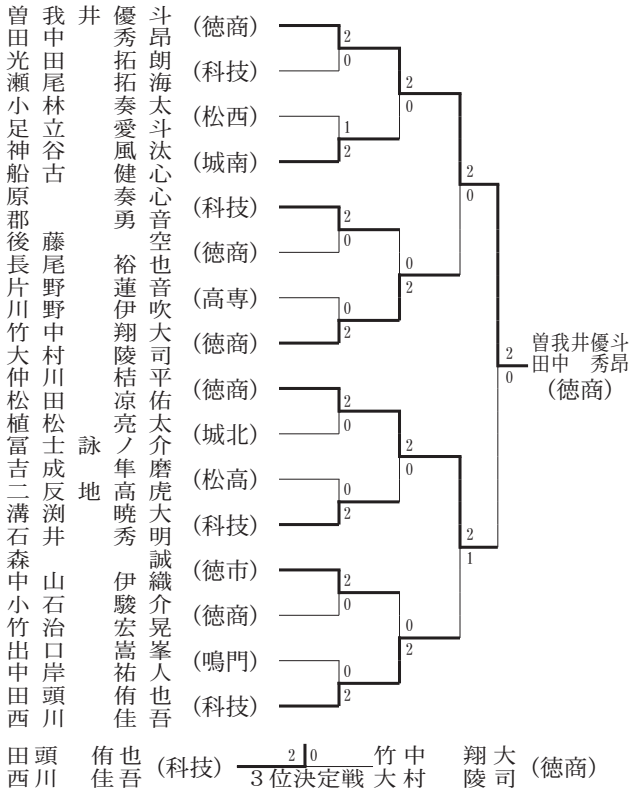

<女子ダブルス> ベスト 16 より

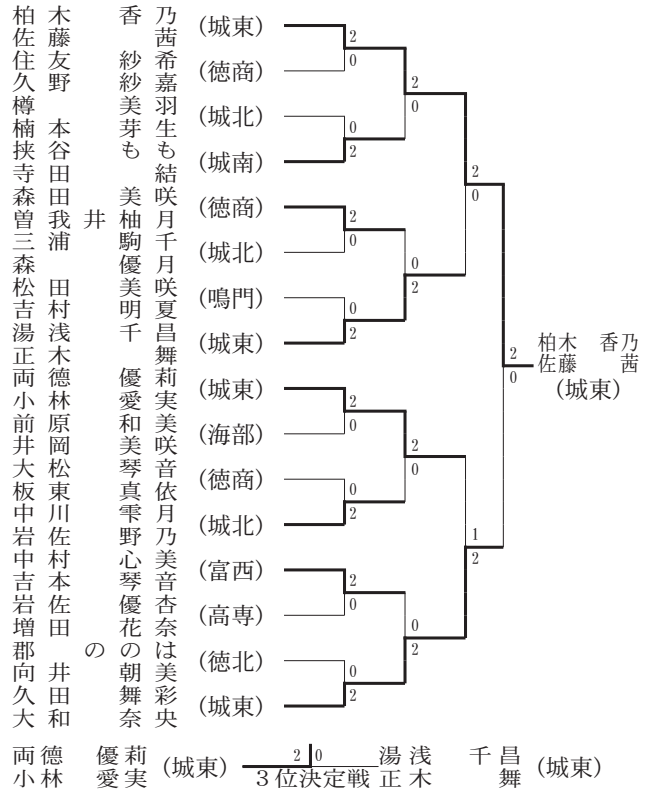

<男子シングルス> ベスト 16 より



<女子シングルス> ベスト 16 より

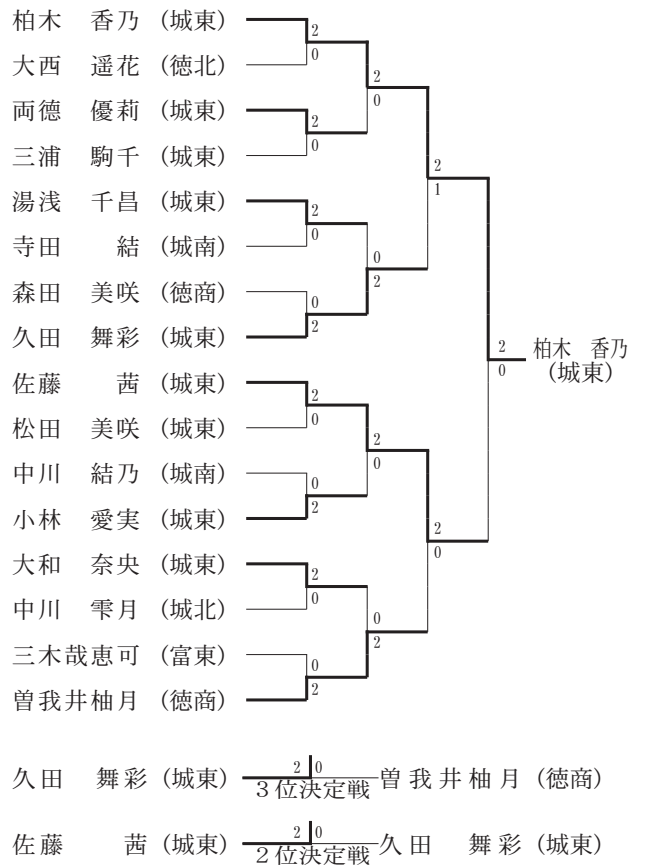

◎全国高校選抜四国地区予選

令 5.1.14・15 於 愛媛県総合運動公園体育館

<男子学校対抗>

準決勝

徳島商業 1 - 3 新 田 (愛媛)

3位決定戦

徳島商業 3 - 0 高知中央 (高知)

2位決定戦

徳島商業 3 - 2 高松第一 (香川)

<女子学校対抗>

準決勝

城 東 1 - 3 高松商業 (香川)

3位決定戦

城 東 2 - 3 土佐女子 (高知)

<個人戦男子ダブルス>

1回戦

曾我井・田中 (徳 商) 0 - 2 富山・山本 (新田・愛媛)

仲川・松田 (徳 商) 0 - 2 日野石・石丸 (新田・愛媛)

<個人戦女子ダブルス>

1回戦

柏木・佐藤 (城 東) 0 - 2 河野・中川 (松山南・愛媛)

久田・大和 (城 東) 0 - 2 山根・利根 (土佐女子・高知)

<個人戦男子シングルス>

1回戦

曾我井優斗 (徳 商) 2 - 1 河田 (高松第一・香川)

西川 佳吾 (科 技) 0 - 2 津久井 (新田・愛媛)

2回戦

曾我井優斗 (徳 商) 0 - 2 増田 (新田・愛媛)

3位決定戦

曾我井優斗 (徳 商) 棄権 宮本泰地 (高松第一・香川)

西川 友貴 (科 技) 0 - 2 小山 (土佐・高知)

<個人戦女子シングルス>

1回戦

柏木 香乃 (城 東) 0 - 2 村上 (英明・香川)

佐藤 茜 (城 東) 0 - 2 伊藤 (岡豊・高知)



勝利への一打

城東高校 2年 作田 里奈

ハンドボール

専門委員長 岩本靖史



本年度を振り返ってみると依然新型コロナウイルスの影響を受けて活動制限があり、思うような県外遠征、練習会・練習試合等が十分にできず、レベルアップが難しい状況であった。しかし、県大会については影響なく開催することができた。令和3年度徳島県高

等学校ハンドボール選抜大会では男子徳島市立高校が10連覇を達成した。女子は池田高校が2年連続の優勝を果たした。本来なら四国高等学校ハンドボール選抜大会が行われる予定であったが各ブロックで新型コロナウイルスの影響で開催できず本年度も各県1位に全国高等学校ハンドボール選抜大会の出場枠が与えられ、男子徳島市立高校が3年連続5回目、女子池田高校が2年連続2回目の出場となった。が、経験不足・練習不足の影響もあり、初戦敗退となった。

年度が変わり、新戦力も加わり徳島県高等学校ハンドボール選手権大会がおこなわれ、男子徳島市立高校女子池田高校が優勝、県総体に向けていいスタートを切った。6月に県高校総体がある程度の制限がある中、無事開催することができ、男子徳島市立高校が6大会連続優勝、女子池田高校3大会連続優勝を飾った。四国高等学校ハンドボール選手権大会は会場の人数の関係上、無観客開催となった。男子徳島市立、鳴門、池田、女子池田、城北、鳴門出場。残念ながら今年度はベスト4に残るチームはなかった。

7月下旬から全国高等学校ハンドボール競技が開催され今年度は四国総体（愛媛県）となった。

徳島県代表 男子徳島市立 女子池田ともに全力を尽くし、最後の最後まで諦めずプレーしたが、全国1勝は来年度にお預けとなった。

最後になりましたが、各大会開催にあたり毎度毎度、協力ありがとうございます。まだまだ新型コロナウイルスの影響等でご迷惑等おかけするかもしれませんが、どうぞ来年度もご協力よろしくお願ひします。

◎令和3年度全国高等学校ハンドボール選抜大会徳島県予選

令3.12.11(土) 池田総合体育館

| 試合時間 | 対戦校 | オフィシャル担当校 |
|---------------|-------------------|-----------|
| ① 10:00～11:10 | 女 池田 30 - 16 徳島市立 | 池田高校男子 |
| ② 12:00～13:10 | 女 城北 21 - 8 鳴門 | 池田高校男子 |

令3.12.12(日) 池田総合体育館

| 試合時間 | 対戦校 | オフィシャル担当校 |
|---------------|-------------------|-----------|
| ① 10:00～11:10 | 女 池田 32 - 15 鳴門 | 池田高校男子 |
| ② 12:00～13:10 | 女 城北 21 - 13 徳島市立 | ↓ |

令3.12.18(土) 池田総合体育館

| 試合時間 | 対戦校 | オフィシャル担当校 |
|---------------|-------------------|-----------|
| ① 9:30～10:40 | 男 池田 33 - 17 城南 | 池田高校女子 |
| ② 10:50～12:00 | 男 鳴門 22 - 24 城東 | ↓ |
| ③ 13:00～14:10 | 男 徳島市立 30 - 18 池田 | ①敗者校 |
| ④ 14:20～15:30 | 男 徳島科技 28 - 28 城東 | ②敗者校 |

令3.12.19(日) 池田総合体育館

| 試合時間 | 対戦校 | オフィシャル担当校 |
|---------------|---------------------|-----------|
| ① 9:30～10:40 | 男 徳島市立 31 - 18 城東 | 池田高校女子 |
| ② 10:50～12:00 | 男 徳島科技 21 - 26 池田 | ①敗者校 |
| ③ 12:10～13:20 | 女 徳島市立 13 - 20 鳴門 | ②敗者校 |
| ④ 13:30～14:40 | 女 城北 16 - 22 池田 | ③敗者校 |
| ⑤ 14:50～16:00 | 男 城東 30 - 21 池田 | ④敗者校 |
| ⑥ 16:10～17:20 | 男 徳島市立 38 - 15 徳島科技 | ⑤敗者校 |

今年度 男子優勝 徳島市立 10年連続 14回目 2位 城東
女子優勝 池田 2年連続 12回目 2位 城北

◎令和4年度徳島県高等学校ハンドボール選手権大会

令4.4.23(土) 於 徳島市立高等学校

| 時 間 | 対 戦 校 | オフィシャル |
|-----------------|-----------------------|--------|
| ① 10:00 ~ 12:00 | 女子準決勝 池田 32 - 15 徳島市立 | 徳島市立男 |
| ② 12:00 ~ 14:00 | 男子1回戦 池田 31 - 26 城南 | ①敗者 |
| ③ 14:30 ~ 16:30 | 男子1回戦 徳島科技 20 - 26 鳴門 | 徳島市立男 |

令4.4.24(日) 於 徳島市立高等学校

| 時 間 | 対 戦 校 | オフィシャル |
|-----------------|-----------------------|--------|
| ⑤ 10:00 ~ 12:00 | 男子準決勝 城東 33 - 34 池田 | 徳島市立女 |
| ⑥ 12:00 ~ 14:00 | 男子準決勝 徳島市立 27 - 25 鳴門 | 徳島市立女 |
| ⑦ 14:00 ~ 16:00 | 女子決勝 池田 26 - 16 鳴門 | ⑥敗者 |
| ⑧ 16:00 ~ 18:00 | 男子決勝 徳島市立 32 - 22 池田 | 徳島市立女 |

今年度優勝 男子 徳島市立 3年ぶり11回目
女子 池田 3年連続14回目

◎2022年度 徳島県高等学校総合体育大会

令4.6.3(金) 於 池田総合体育館

| 試 合 時 間 | 対 戦 校 | オフィシャル |
|-----------------|--------------------|--------|
| ① 10:00 ~ 11:10 | 男① 城東 14 - 15 城南 | 池田 男子 |
| ② 11:30 ~ 12:40 | 男② 鳴門 30 - 26 徳島科技 | 池田 女子 |
| ③ 13:00 ~ 14:10 | 男③ 池田 59 - 8 城北 | ①勝者 |
| ④ 14:30 ~ | 男④ 城東 23 - 14 徳島科技 | ②勝者 |
| ⑤ 15:30 ~ | 男⑤ 徳島科技 28 - 7 城北 | 池田 女子 |

令4.6.4(土) 於 池田総合体育館

| 試 合 時 間 | 対 戦 校 | オフィシャル |
|-----------------|---------------------|--------|
| ① 10:00 ~ 11:10 | 男A 徳島市立 34 - 19 D城南 | 池田 女子 |
| ② 11:30 ~ 12:40 | 男B 池田 29 - 28 C鳴門 | ①敗者 |
| ③ 13:00 ~ 14:10 | 女 鳴門 36 - 28 徳島市立 | ②敗者 |
| ④ 14:30 ~ 15:40 | 女 池田 28 - 7 城北 | ③敗者 |

令4.6.5(日) 於 池田総合体育館

| 試 合 時 間 | 対 戦 校 | オフィシャル |
|-----------------|---------------------|--------|
| ① 10:00 ~ 11:10 | 女 池田 39 - 17 徳島市立 | 池田 男子 |
| ② 11:30 ~ 12:40 | 女 鳴門 21 - 21 城北 | ①敗者 |
| ③ 13:00 ~ 14:10 | 男A 徳島市立 26 - 20 C鳴門 | ②敗者 |
| ④ 14:30 ~ 15:40 | 男B 池田 29 - 30 D城南 | ③敗者 |

令4.6.6(月) 於 池田総合体育館

| 試 合 時 間 | 対 戦 校 | オフィシャル |
|-----------------|---------------------|--------|
| ① 10:00 ~ 11:10 | 女 徳島市立 19 - 39 城北 | 池田 男子 |
| ② 11:30 ~ 12:40 | 男C 鳴門 20 - 12 D城南 | ①敗者 |
| ③ 13:00 ~ 14:10 | 女 池田 41 - 22 鳴門 | ②敗者 |
| ④ 14:30 ~ 15:40 | 男A 徳島市立 42 - 25 B池田 | ③敗者 |

今年度優勝 男子 徳島市立 6大会連続12回目 準優勝 鳴門
女子 池田 3大会連続25回目 準優勝 城北

◎第71回四国高等学校ハンドボール選手権大会 令4.6.17(金)~19(日) 於 高知県立県民体育館

男子

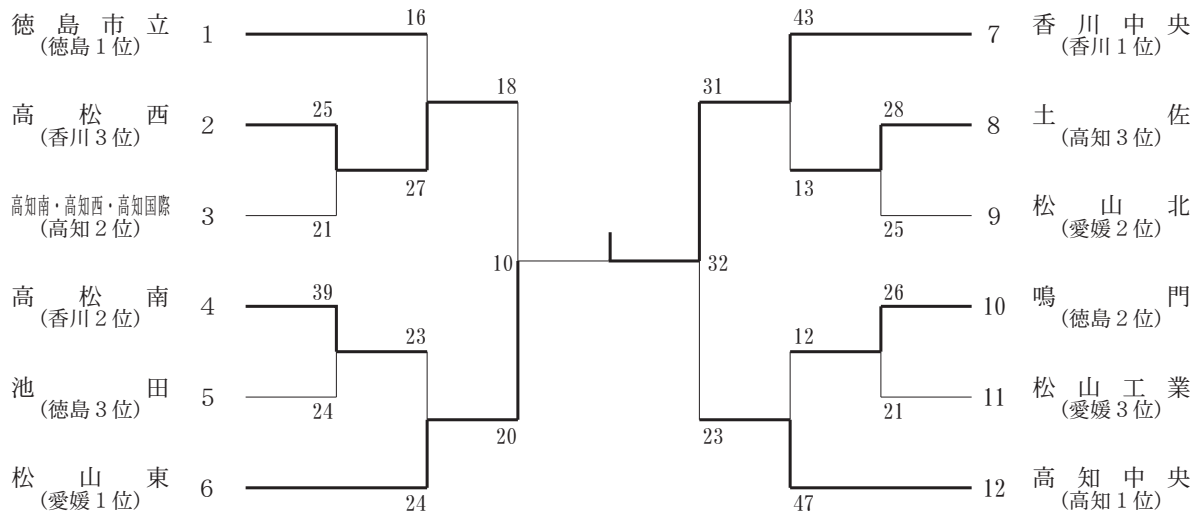

優勝 香川県立香川中央高等学校
準優勝 愛媛県立松山東高等学校
3位 香川県立高松西高等学校
3位 高知中央高等学校

女子

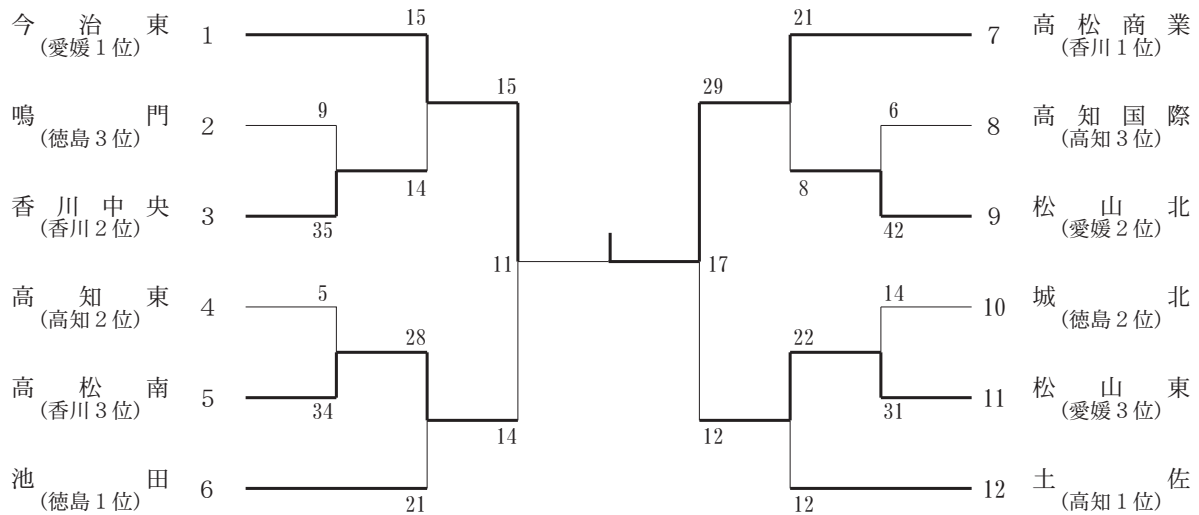

優勝 香川県立高松商業高等学校
準優勝 愛媛県立今治東中等教育学校
3位 香川県立高松南高等学校
3位 愛媛県立松山東高等学校

全国高等学校総合体育大会ハンドボール競技 (愛媛県)

男子 2 回戦

神三国際大附 (兵庫) 51 / 27-6 13 徳島市立 (徳島)



【男子 2 回戦】
 (神戸国際大附) (徳島市立)

| | | | | | | |
|---|---|---|---|---|---|---|
| K | 大 | 西 | 百 | 田 | K | |
| 6 | 佐 | 孝 | 樹 | 田 | 1 | |
| 4 | 林 | 日 | 下 | 5 | | |
| 8 | 柴 | 村 | 南 | 3 | | |
| 1 | 荒 | 川 | 森 | 3 | | |
| 5 | 石 | 原 | 鈴 | 江 | 0 | |
| 8 | 水 | 野 | 岸 | 0 | | |
| 2 | 岡 | 本 | 服 | 部 | 0 | |
| 3 | 吉 | 本 | 川 | 河 | 野 | 0 |
| 6 | 澤 | 田 | 坂 | 元 | 1 | |
| 5 | 高 | 橋 | 宮 | 崎 | 0 | |
| 2 | 藤 | 生 | 山 | 田 | 0 | |
| 1 | 梶 | 原 | 牧 | 0 | | |
| K | 久 | 保 | 宮 | 内 | K | |

51 (2) 7mT (0) 13
 (審・森田、上原)

◀徳島市立・栢田

女子 1 回戦

清峰 (長崎) 33 / 18-4 10 池田 (徳島)



【女子 1 回戦】
 (清峰) (池田)

| | | | | | | |
|---|---|---|---|---|---|---|
| K | 中 | 村 | 岸 | 本 | K | |
| 3 | 吉 | 原 | 藤 | 原 | 3 | |
| 7 | 加 | 藤 | 市 | 富 | 原 | 2 |
| 4 | 壺 | 本 | 本 | 富 | 永 | 2 |
| 4 | 山 | 友 | 廣 | 野 | 崎 | 0 |
| 1 | 友 | 廣 | 野 | 崎 | 0 | |
| 9 | 松 | 山 | 小 | 川 | 0 | |
| 2 | 稲 | 津 | 口 | 森 | 奥 | 0 |
| 1 | 山 | 脇 | 中 | 1 | | |
| 1 | 谷 | 脇 | 真 | 砂 | 2 | |
| K | 村 | 上 | 宮 | 本 | 0 | |
| 1 | 伊 | 藤 | 増 | 原 | K | |
| 0 | 北 | 原 | 樹 | 田 | 0 | |
| K | 森 | 園 | 大 | 垣 | K | |

33 (2) 7mT (0) 10
 (審・棟葉、廣澤)

◀池田・富永

全国高等学校ハンドボール選抜大会 (愛知県)

男子 1 回戦



【男子 1 回戦】
 (市校卓高) (徳島市立)

| | | | | | |
|----|----------------|---|---|---|---|
| K | 池 | 田 | 百 | 田 | K |
| 1 | 谷 | 川 | 樹 | 下 | 8 |
| 4 | 祐 | 田 | 日 | 下 | 5 |
| 2 | 古 | 田 | 南 | 4 | |
| 4 | 水 | 谷 | 森 | 4 | |
| 9 | 大 | 堀 | 鈴 | 江 | 2 |
| 4 | 大 | 堀 | 大 | 西 | 2 |
| 1 | 栗 | 田 | 鈴 | 木 | 0 |
| 6 | 加 | 藤 | 大 | 高 | 0 |
| 8 | 亀 | 山 | 鈴 | 根 | 0 |
| 2 | 清 | 山 | 日 | 木 | 0 |
| K | 堀 | 水 | 佐 | 田 | K |
| 1 | 伊 | 口 | 山 | 野 | 0 |
| 0 | 岩 | 藤 | 河 | 野 | 0 |
| 0 | 白 | 山 | 野 | 部 | 1 |
| 2 | 長 | 坂 | 荒 | 尾 | 0 |
| 44 | (0) 7mT (1) 28 | 岸 | | | |

(審・岡野、大東)

徳島市立・日下

女子 1 回戦



【女子 1 回戦】
 (浦和美) (池田)

| | | | | | |
|---|---|---|---|---|---|
| K | 六 | 澤 | 岸 | 本 | K |
| 4 | 岡 | 田 | 藤 | 藤 | 5 |
| 3 | 大 | 森 | 市 | 原 | 3 |
| 6 | 北 | 村 | 富 | 永 | 3 |
| 1 | 上 | 原 | 橋 | 谷 | 0 |
| 4 | 浅 | 井 | 野 | 崎 | 0 |
| 7 | 土 | 屋 | 眞 | 砂 | 3 |
| 6 | 坂 | 本 | 丸 | 石 | K |
| 4 | 林 | 田 | 増 | 原 | K |
| 1 | 中 | 村 | 小 | 川 | K |
| 0 | 吉 | 野 | 林 | 0 | |
| K | 小 | 林 | 0 | | |
| 0 | 安 | 塚 | | | |
| 1 | 大 | | | | |

37 (3) 7mT (3) 19
 (審・後藤、林)

池田・齋藤

ホ ッ ケ ー

専門委員長 福 井 健 持



令和3年12月全国選抜では、強豪八頭高校に6-0で敗れました。直前の強化遠征前日、遠足の帰りが強風で橋が渡れず、3年生が遠征参加できなかった不運がありました。

令和4年6月県総体では、決勝戦、結果をみれば阿南光が富西に快勝ですが、地元開催のインハイ出場権がかかった、緊張感のある試合となりました。厳しい勝負の世界がありました。

続く四国選手権は、インハイのプレ大会として開催しました。本来完成していたはずの中浦緑地の工期がコロナの影響で遅れ、阿南光高校1会場での大会となりました。関係の役員・補助員も不慣れな中、大会を開催してくれました。女子は、阿南光が出場し2連戦ではありませんでしたが、2試合とも一桁失点に押さえることができました。男子は阿南光が伊予相手に試合終了間際の得点による、1-0の劇的勝利を収めました。会場は大いに盛り上がりました。連戦の厳しい組み合わせでの第2戦は0-0の引き分けに終わり、得失点の差で準優勝に終わりました。

7月インハイでは阿南光男女が地元の期待を胸に戦いました。開会式から男子大久保・女子小川両主将による、圧巻の選手宣誓に始まりました。男子は一回戦強豪沼宮内に0-8で敗れ、女子は二回戦強豪飯能に0-11で敗れ全国の壁に立ち塞がれました。出場辞退校もでるなど、3年間大会期間中に及ぶまでコロナの影響を受け続けましたが、プレッシャーを背負いながらも、ひたむきに競技に打ち込んで来た生徒たちは素晴らしいです。

インハイを目標に努力してきたことで、少年男子では7年ぶりに国体に出場することができました。選抜大会においてもインハイ出場を果たした阿南光が県予選・四国予選で優勝を収めました。女子も阿南光が1回戦松山中央と1-2で惜敗しましたが、阿南光公式戦初得点を挙げることができました。

コロナという世界的な災害の最中ではありましたが、インターハイという大きな目標に向かい、関係者一同取り組んできました。インハイでは思うような結果を残すことはできませんでしたが、その課程において力をつけることはできました。今後のホッケー競技の普及発展が、真のインターハイ成功とできるよう取り組んでいきます。

まずは12月、全国選抜で勝ちます!!

◎全国高校選抜大会 令 3.12.23～27
於 岐阜県 川崎重工ホッケースタジアム

<男子>

1回戦

阿南光 0 - 6 八頭(鳥取県)

◎徳島県高校総体 令 4.6.5
於 阿南光高校ホッケー場

<男子>

決勝戦 優勝

阿南光 6 - 0 富岡西

◎四国高校選手権 令 4.6.19
於 阿南光高校ホッケー場

<男子リーグ戦> 準優勝

阿南光 1 - 0 伊予(愛媛)

阿南光 0 - 0 香川中央(香川)

<女子リーグ戦> 第3位

阿南光 0 - 6 高松東(香川)

阿南光 0 - 8 松山南(愛媛)

◎全国高校選手権大会 令 4.7.29～8.3
於 阿南光高校ホッケー場 中浦緑地

<男子>

1回戦

阿南光 0 - 8 沼宮内(岩手)

<女子>

2回戦

阿南光 0 - 11 飯能(埼玉)

◎第77回国民体育大会四国ブロック
令 4.8.19・20
於 土佐山田スタジアム

<少年男子> 優勝

決勝戦

徳島県 2 - 0 香川県

◎第77回国民体育大会 令 4.10.2～6
於 日光市ホッケー場

<少年男子>

徳島県 0 - 10 島根県

◎徳島県高校選抜大会 令 4.10.9
於 中浦緑地

<男子>

決勝戦 優勝

阿南光 13 - 0 富岡西

◎四国高校選抜大会 令 4.11.12・13
於 松前町国体記念公園ホッケー場

<男子> 優勝

準決勝戦

阿南光 7 - 0 香川中央(香川)

決勝戦

阿南光 2 - 0 伊予(愛媛)

<女子>

1回戦

阿南光 1 - 2 松山中央(愛媛)



勝利へ向かって
阿南光高校 1年 柳田 明日香

自転車競技

専門委員長 佐々木 晃 雄



今年度については、登録者の減少により小松島西高校が4名、徳島商業が2名、徳島科学技術が7名というように13名と登録者が少ない中、各大会においてもモチベーションを落とすことなく選手達は頑張ってくれました。

県高校総体では、1kmタイムトライアルにおいて1年生ながら小松島西高校の朝倉崇瑛選手が1分14秒台を記録し第1位となりました。また、3kmインディヴィデュアルパシュートにおいても小松島西高校の朝倉崇瑛選手が4分を切る3分56秒を記録し1年生の段階では、1kmタイムトライアルともに過去に例を見ない好タイムを出すなど、今後の成長が期待されます。この他にも小松島西高校の小川優哉選手や徳島商業高校の佐々木颯選手、女子で唯一の小松島西の寺本愛生選手、科学技術においては1年生が揃っており、他の選手の活躍も今後期待し

たいと思います。

昨年度末に別府競輪場において開催されました令和3年度全国高等学校選抜自転車競技大会は、本県から2名の選手が出場しました。スプリントには、徳島商業の石上巧起選手、ケイリンには、小松島西の白井省吾選手が出場しました。

白井選手は、並み居る強豪選手が出揃う中、入賞まであと一步の10位と大健闘しました。

インターハイの予選を兼ねて開催される四国選手権は、今年、6月18日・19日に愛媛県の松山競輪場で実施されました。結果は、小松島西高校の白井省吾選手が全国大会入賞の常連校が多い中、ケイリンにおいてインターハイへの出場権を勝ち取りました。

最後になりますが、本県においては、高校生の競技者が少ない中、各校の選手達は、それぞれの目標に向かって努力し今年も熱い戦いを見せてくれました。大会を支える徳島県自転車競技連盟の役員の方々や各校の顧問の先生方には大会運営面で今年も大変お世話になりました。ありがとうございました。

◎全国選抜大会 令4.3.24~26

於 別府競輪場 (大分県)

<ケイリン>

10位 白井省伍 (松西) 3年

<スプリント>

予選敗退 石上巧起 (徳商) 3年

◎四国選手権 (インターハイ予選) 令4.6.18・19

於 松山競輪場 (愛媛県)

<ケイリン>

5位 白井省伍 (松西) 3年

◎全国高校総体 令4.8.4~7

於 高松競輪場 (香川県)

<ケイリン>

予選敗退 白井省伍 (松西) 3年

◎県高校総体 令4.6.5 於 小松島競輪場

<1kmタイムトライアル>

1位 朝倉崇瑛 (松西) 1年 1'14"012

2位 石上巧起 (徳商) 3年 1'16"584

3位 佐々木颯 (徳商) 1年 1'22"116

4位 大瀧和 (科技) 2年 1'23"688

5位 棚上功基 (科技) 3年 1'24"440

6位 小川優哉 (松西) 1年 1'26"317

<スプリント>

1位 白井省伍 (松西) 3年 11"609

<3kmインディヴィデュアル・パシュート>

1位 朝倉崇瑛 (松西) 1年 3'56"428

2位 佐々木颯 (徳商) 1年 4'06"974

3位 小川優哉 (松西) 1年 4'32"666

4位 棚上功基 (科技) 3年 4'40"578

<ケイリン>

1位 白井省伍 (松西) 3年

◎県高校新人戦 令4.11.27 於 小松島競輪場

<1kmタイムトライアル>

1位 朝倉崇瑛 (松西) 1年 1'14"203

2位 小川優哉 (松西) 1年 1'17"894

3位 大瀧和 (科技) 2年 1'26"684

4位 三原海翔 (科技) 1年 1'31"314

5位 笹川泰誠 (科技) 2年 1'31"561

6位 峠勇人 (科技) 1年 1'32"652

<スプリント>

1位 朝倉崇瑛 (松西) 1年 12"50

1位 大瀧和 (科技) 2年 14"26

<ケイリン>

1位 小川優哉 (松西) 1年

<ポイントレース>

1位 佐々木 颯 (徳商) 1年 23点

<3kmインディヴィデュアル・パシュート>

1位 佐々木 颯 (徳商) 1年 4' 14" 697

<女子500mタイムトライアル>

1位 寺本愛生 (松西) 1年 47" 336

<総合成績>

1位 小松島西 26点

2位 徳島科技 15点

3位 徳島商 14点

テ ニ ス

専門委員長 村 澤 宏 樹



まず、今年1年を通じて大会を支えてくださった関係者の皆様、また練習等日々の指導をしてくださった顧問の先生方に深く感謝申し上げます。昨年に引き続き、コロナ感染症対策を徹底しながらの部活動・大会運営となりましたが、皆様の御協力のおかげで、今年も予定通り大会を開催することができました。大変お世話になりました。

県総体団体戦では男子城南が19連覇、女子は徳商が5連覇となりました。男子ダブルスでは、ともに2年生ペアの決勝となり、吉岡・早見ペアが力強いストロークを武器に初優勝を飾りました。男子シングルスにおいても、ベスト4が全員2年生となり、決勝は、早見選手（城南）が吉岡選手（城南）との城南ライバル対決を制して優勝しました。女子シングルスは1年生の西森選手（城南）が安定した試合運びで勝ち進み、決勝で第1シードの坂口選手（徳商）を退けて優勝。女子ダブルス

では、中海・泉ペア（徳商）が西森・後藤田ペア（城南）との1年生対決を制して優勝しました。四国選手権では団体において男女ともに城南がベスト4、女子シングルスでは西森選手、中海選手がともにベスト4と健闘しました。インターハイでは団体男女とも全国の壁に阻まれる結果となりました。個人では西森選手、中海・泉ペアが2回戦に進出しました。

全国選抜県予選では城南が圧倒的な強さを見せ4年連続の優勝。女子も他校を寄せ付けず徳商が優勝し7連覇となりました。選抜四国大会では女子徳島商業が3年ぶりに優勝、男子城南が第3位を勝ち取り、全国選抜大会の選考委員会に推薦されることになりました。今後の活躍が期待されます。

今年度より選抜大会では、これまでの7人登録から4人以上で出場できるように変更されました。SCU方式の採用や服装規定の見直しなど、変化の多い1年となりましたが、あらゆることに柔軟に対応し、見える課題一つ一つと丁寧に向き合っていくことが大切です。選手の方々には、各自の課題から目を背けることなく、一歩ずつ階段を上って成長してほしいと思います。

◎県高校春季テニス大会 令 4. 3. 25～29 於 大神子病院しあわせの里テニスセンター

<男子シングルス> 本戦（ベスト32）より

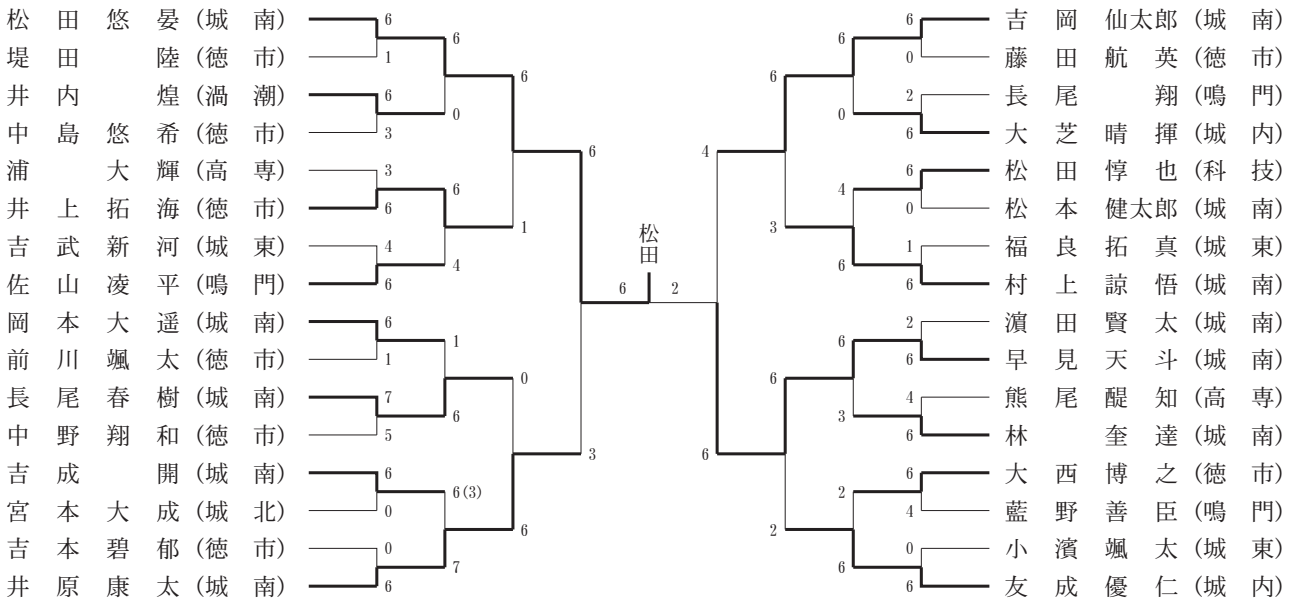

3位決定戦

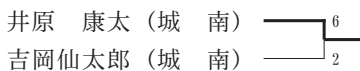

<男子シングルス> 本戦 (ベスト 32) より

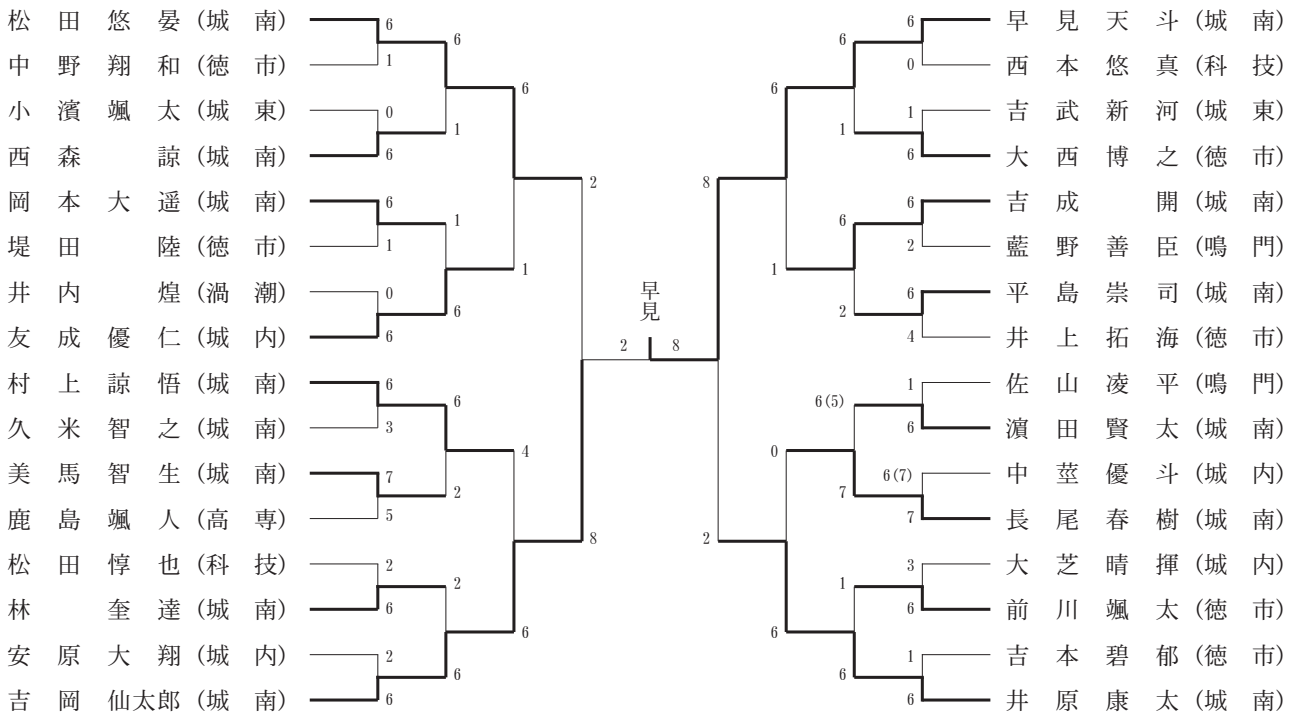

3位決定戦

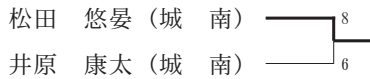

<女子シングルス> 本戦 (ベスト 32) より

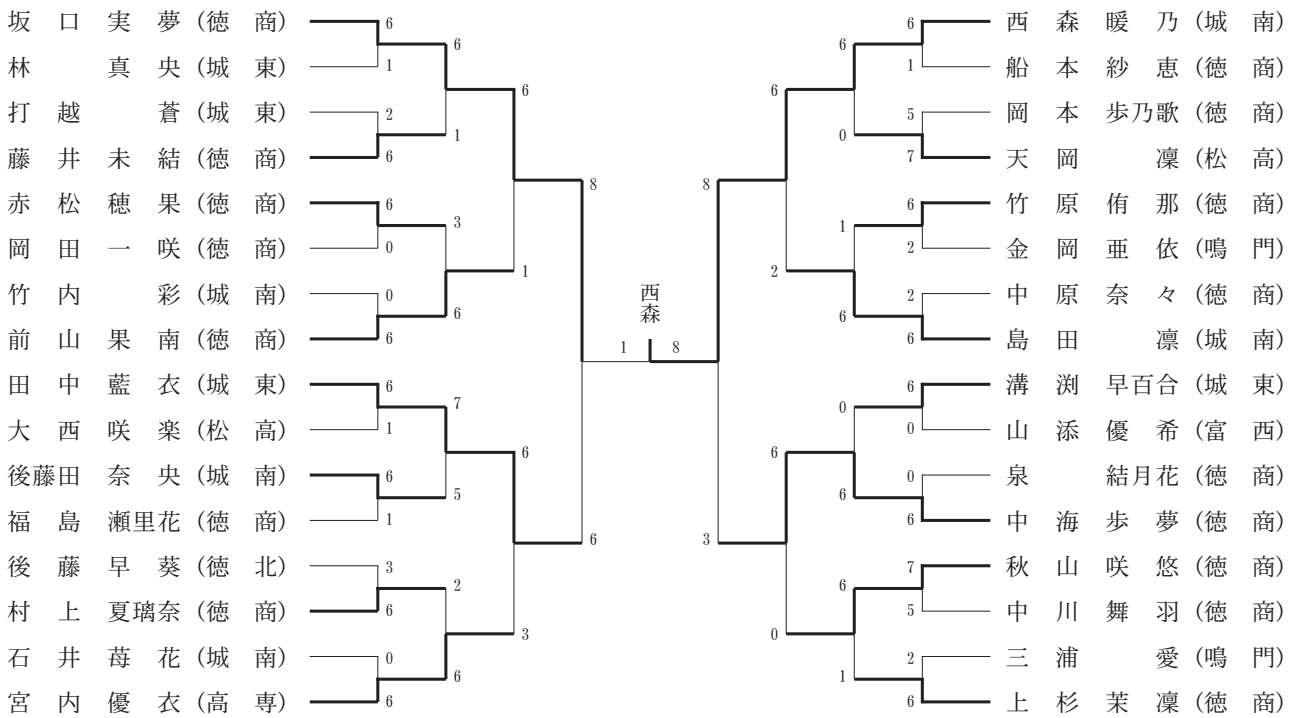

順位決定戦

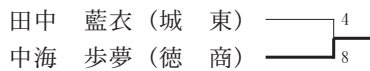

2位決定戦



<男子ダブルス> 本戦 (ベスト16) より

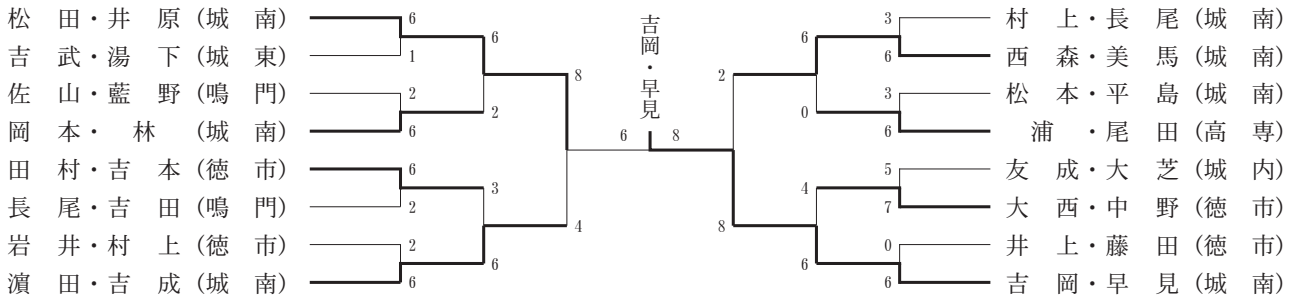

3位決定戦

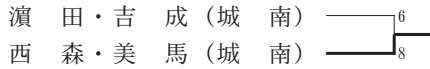

<女子ダブルス> 本戦 (ベスト16) より

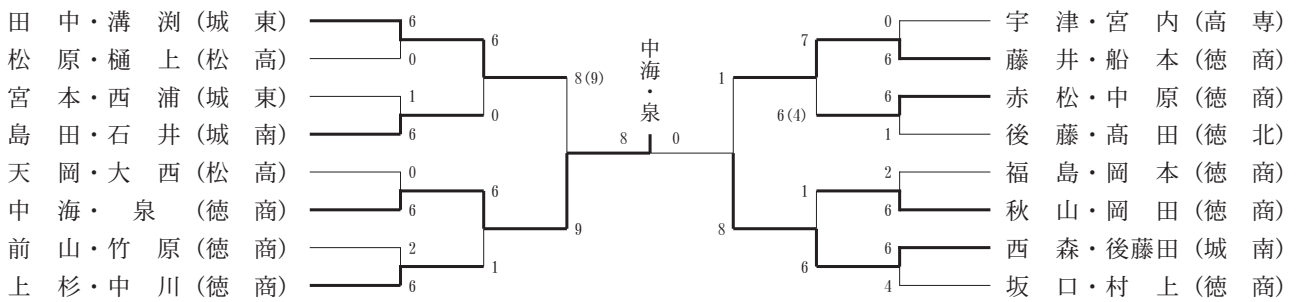

3位決定戦

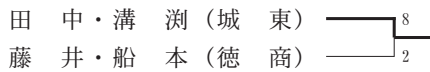

◎四国高校選手権 令 4. 6. 17~19 於 高知県春野総合運動公園・東部総合運動場

<男子団体>

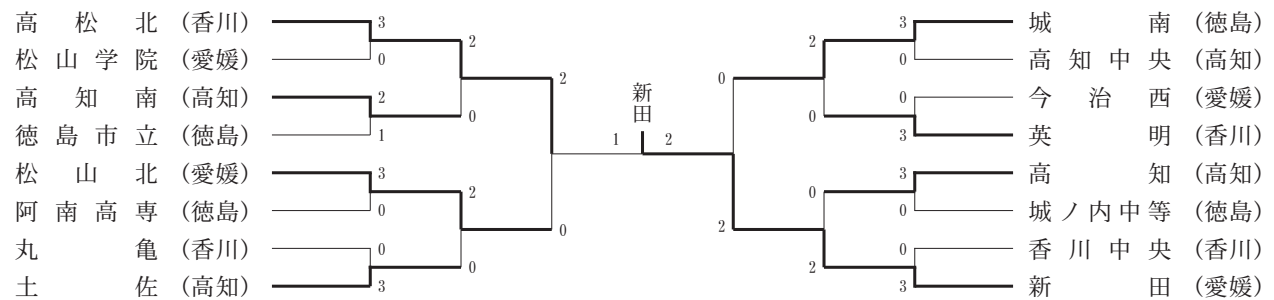

<女子団体>

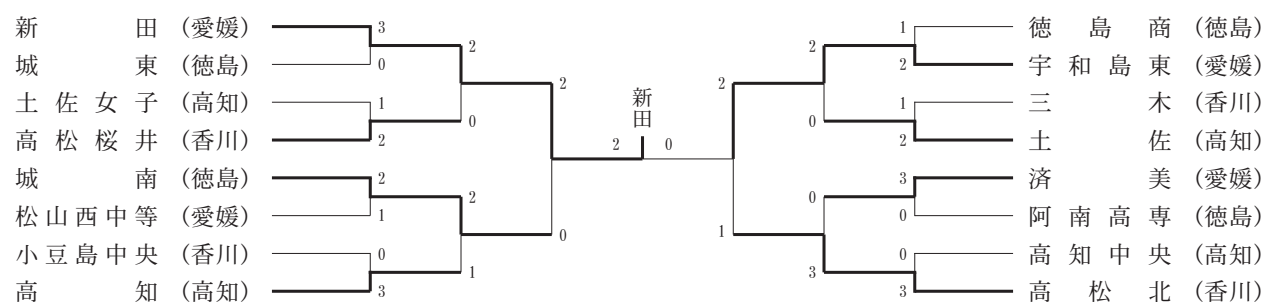

＜男子シングルス＞

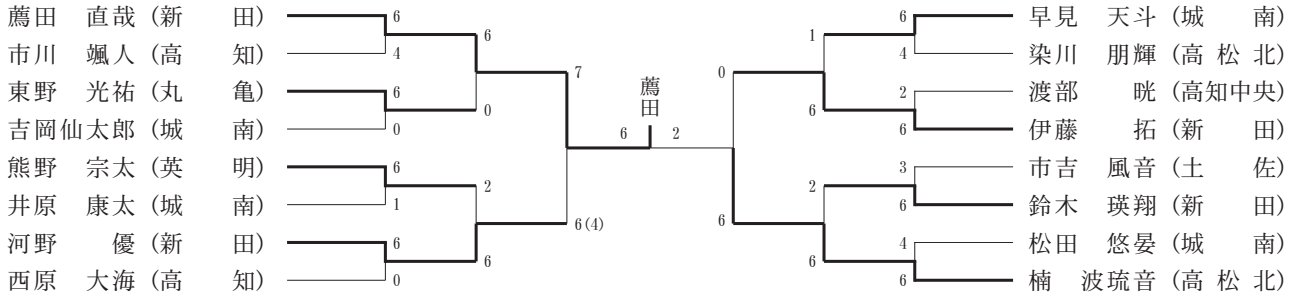

＜女子シングルス＞

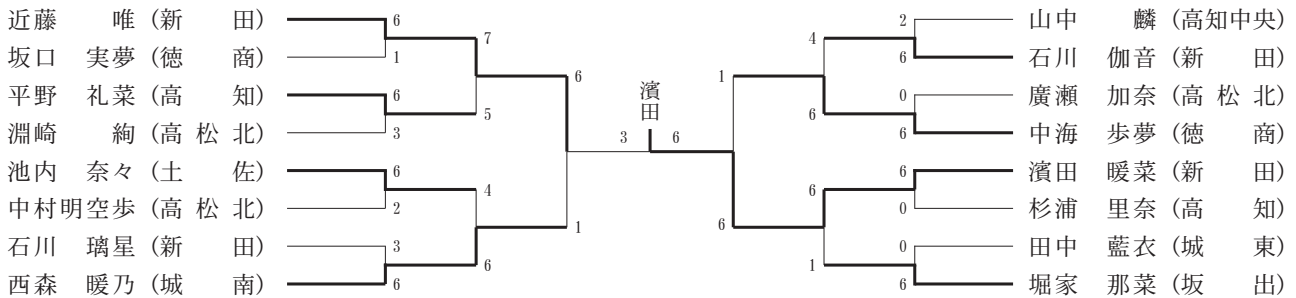

＜男子ダブルス＞

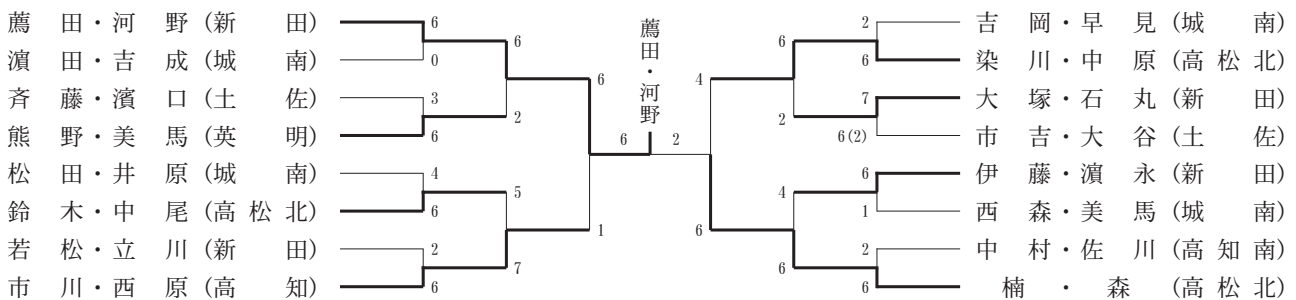

＜女子ダブルス＞

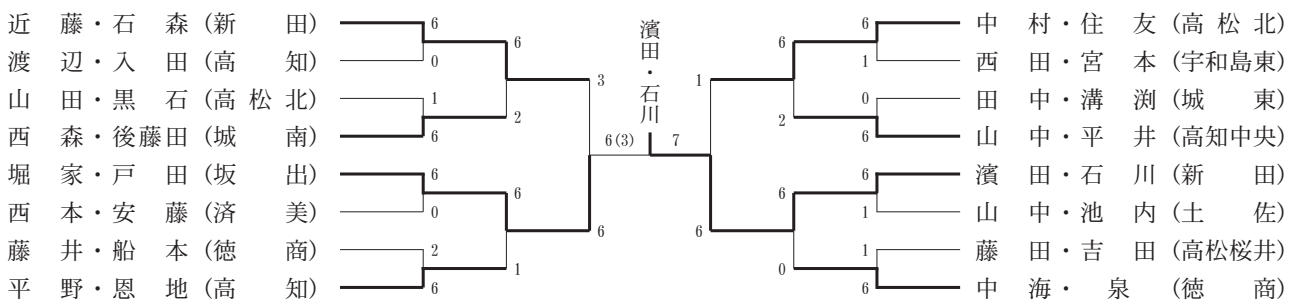

◎全国高校総体 令 4. 7. 27~8. 3

於 高知県春野総合運動公園・高知市東部総合運動場

<男子団体>

1回戦

城南 0-3 近大附属(大阪)

<女子団体>

1回戦

徳島商 0-3 宮崎商(宮崎)

<男子シングルス>

1回戦

吉岡仙太郎(城南) 0-6 末尾 晃人
(千葉・東京学館船橋)

早見 天斗(城南) 2-6 五十嵐涼太
(宮城・仙台育英)

<男子ダブルス>

1回戦

早見・吉岡(城南) 4-6 雨宮・渡辺
(山梨・駿台甲府)

<女子シングルス>

1回戦

中海 歩夢(徳商) 3-6 齋藤 咲希
(茨城・東洋大牛久)

西森 暖乃(城南) 6-2 佐々木 怜
(岩手・盛岡第四)

2回戦

西森 暖乃(城南) 1-6 嶺岸 恵
(宮崎・宮崎日大)

<女子ダブルス>

1回戦

中海・泉(徳商) 6-1 七尾・成田
(青森・青森南)

2回戦

中海・泉(徳商) 3-6 田中・林
(大阪・浪速)

◎県高校秋季大会 令 4. 8. 16~19 於 大神子病院しあわせの里テニスセンター

<男子シングルス> (3回戦より)

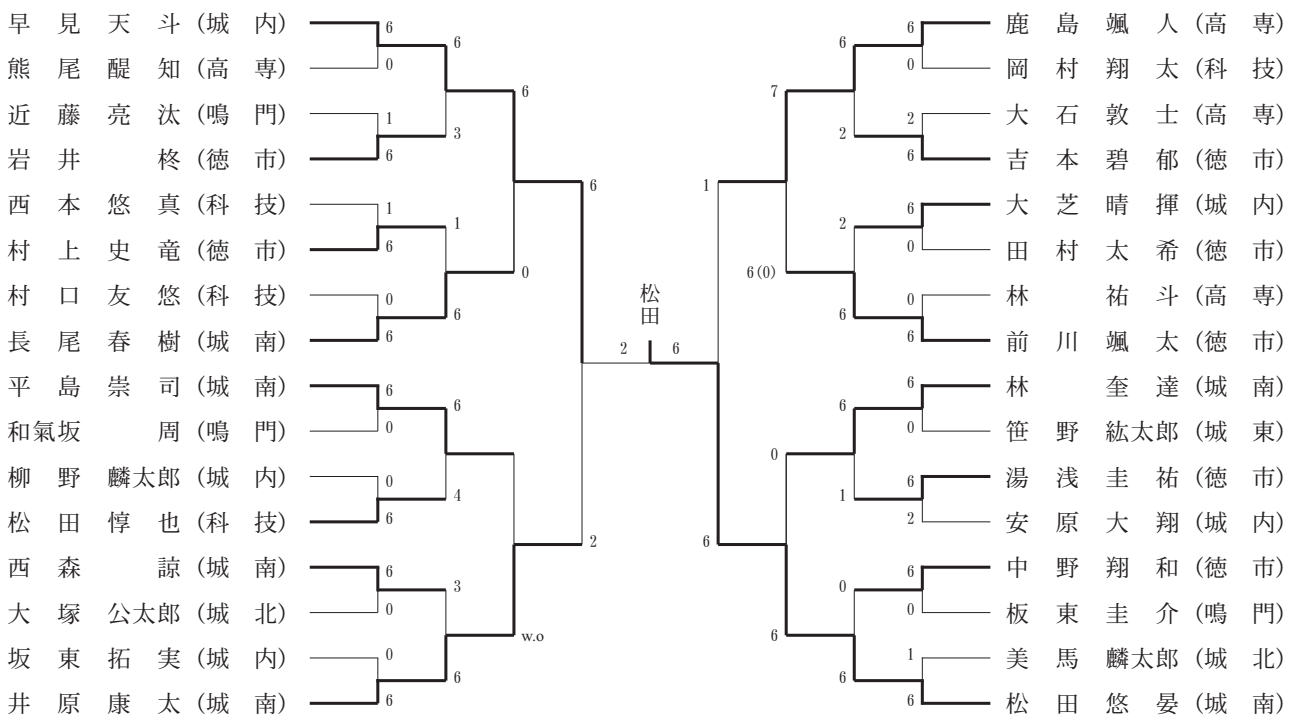

3位決定戦

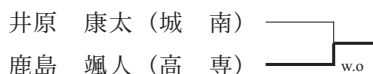

<女子シングルス> (2回戦より)

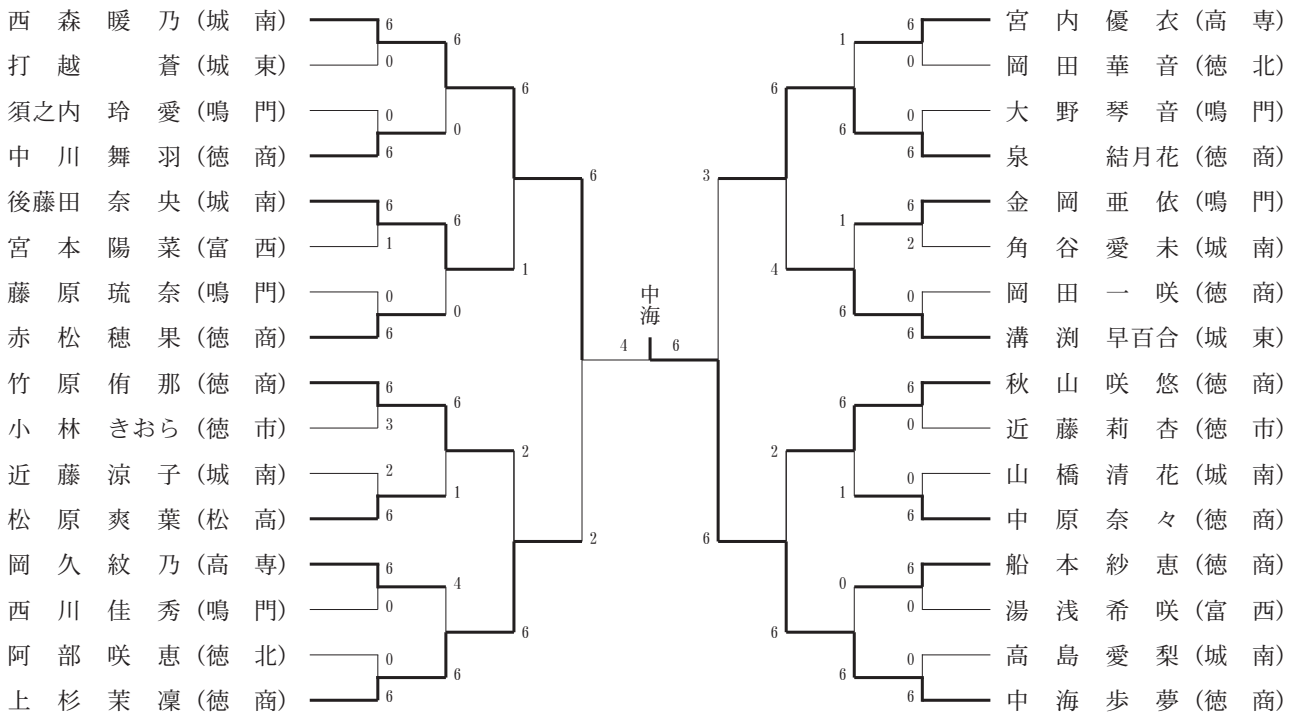

<男子ダブルス> (3回戦より)

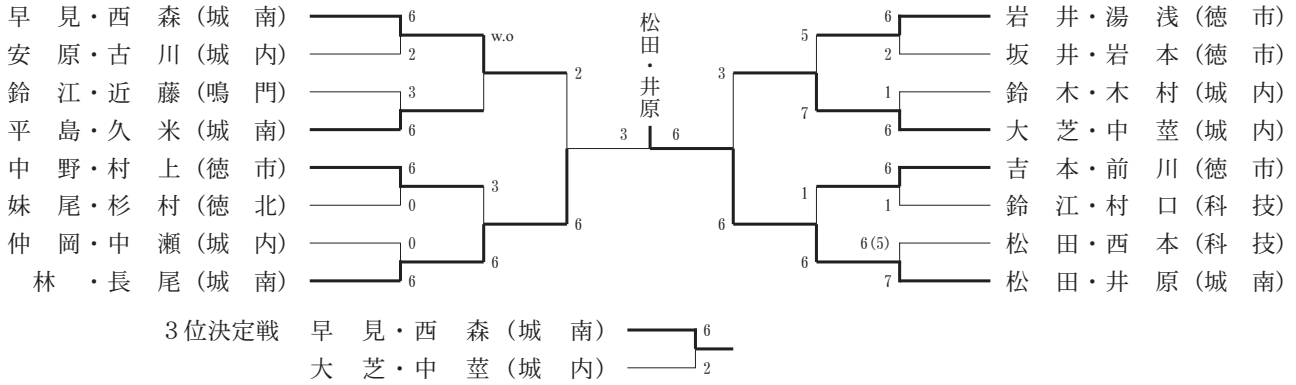

<女子ダブルス> (2回戦より)

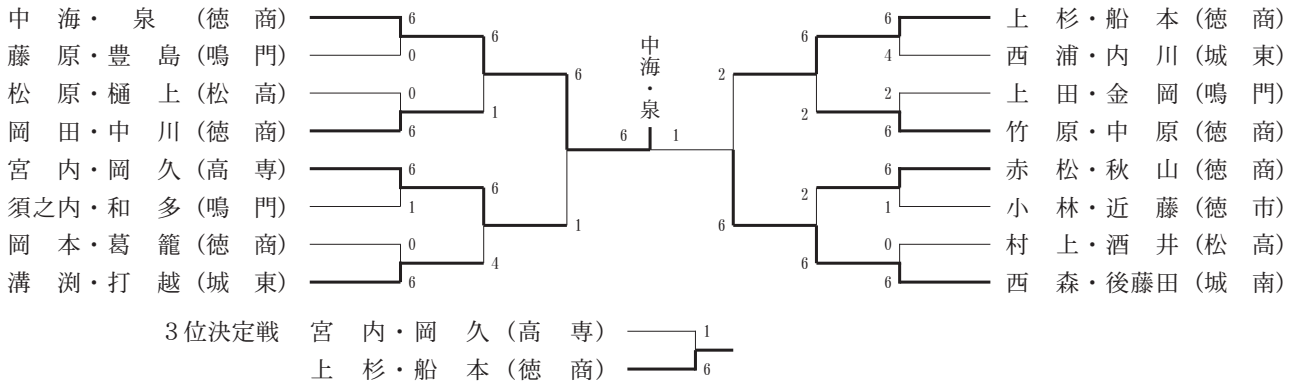

◎県高校新人兼全国選抜県予選 令 4. 10. 8, 9, 10, 15, 22, 23 於 大神子病院しあわせの里テニスセンター
 <男子団体>

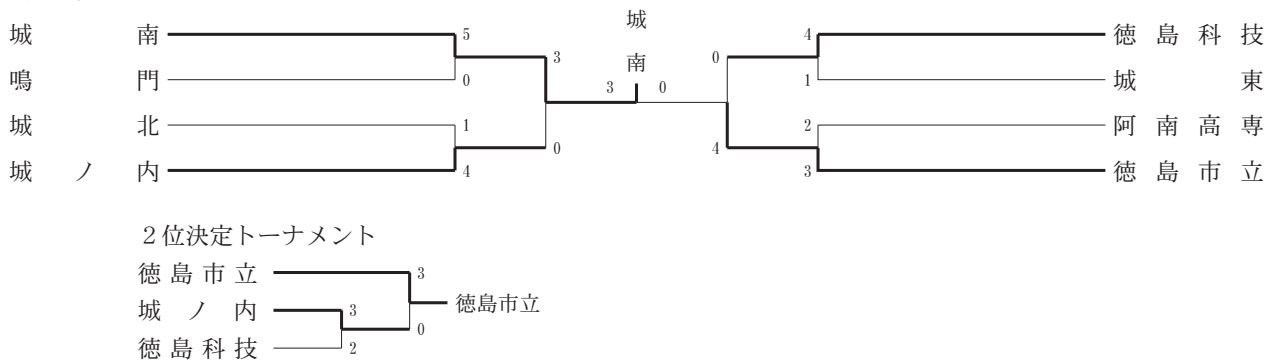

<女子団体>

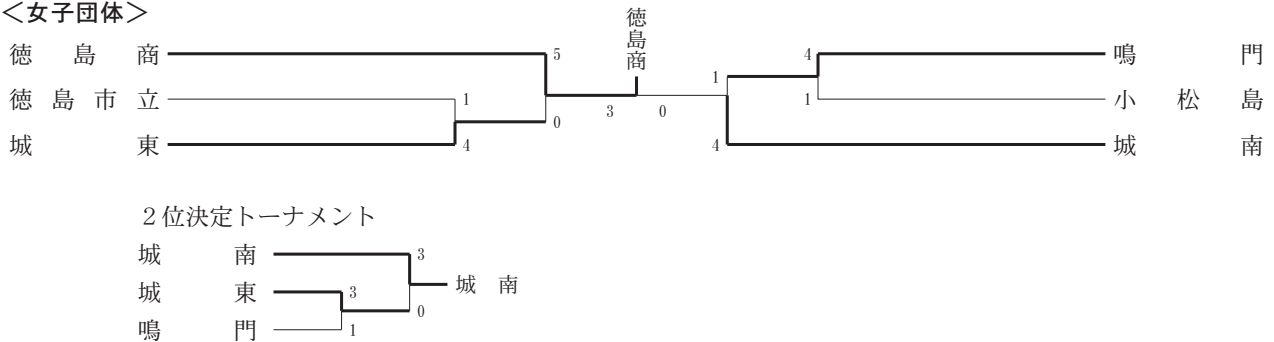

<男子シングルス> (3回戦より)

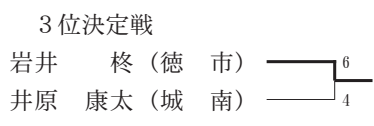
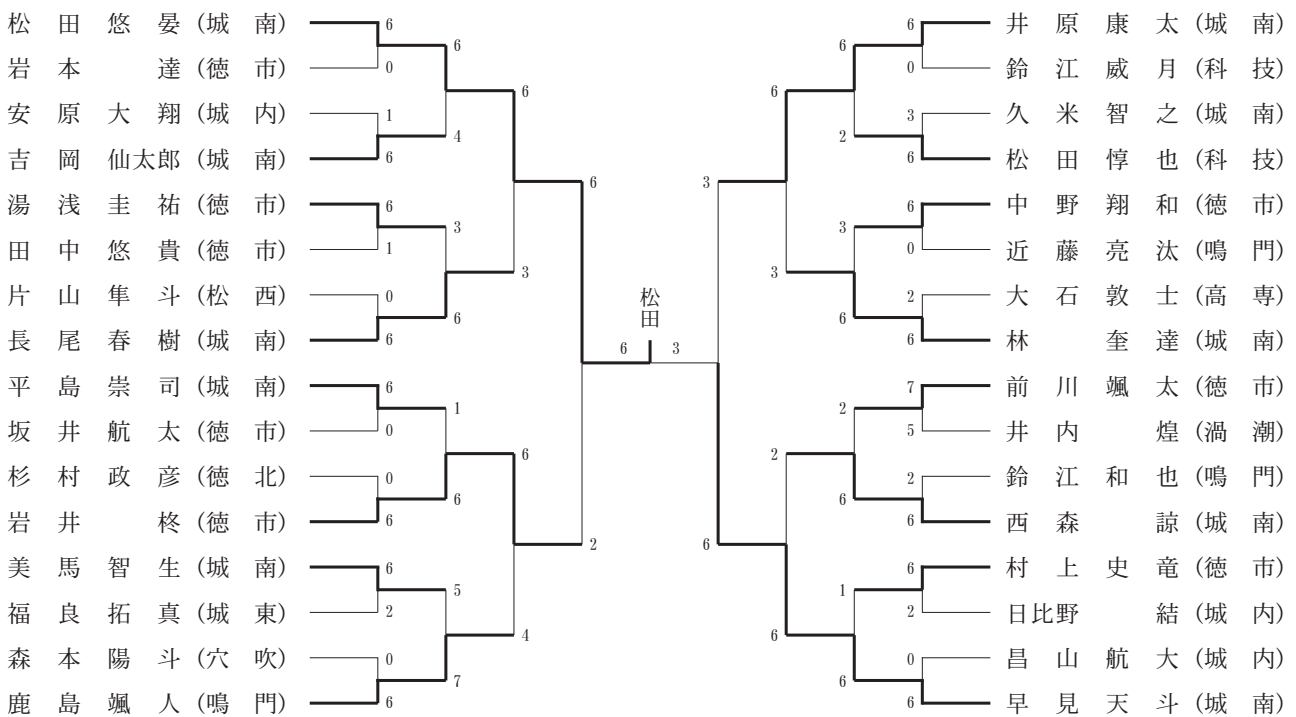

<女子シングルス> (2回戦より)

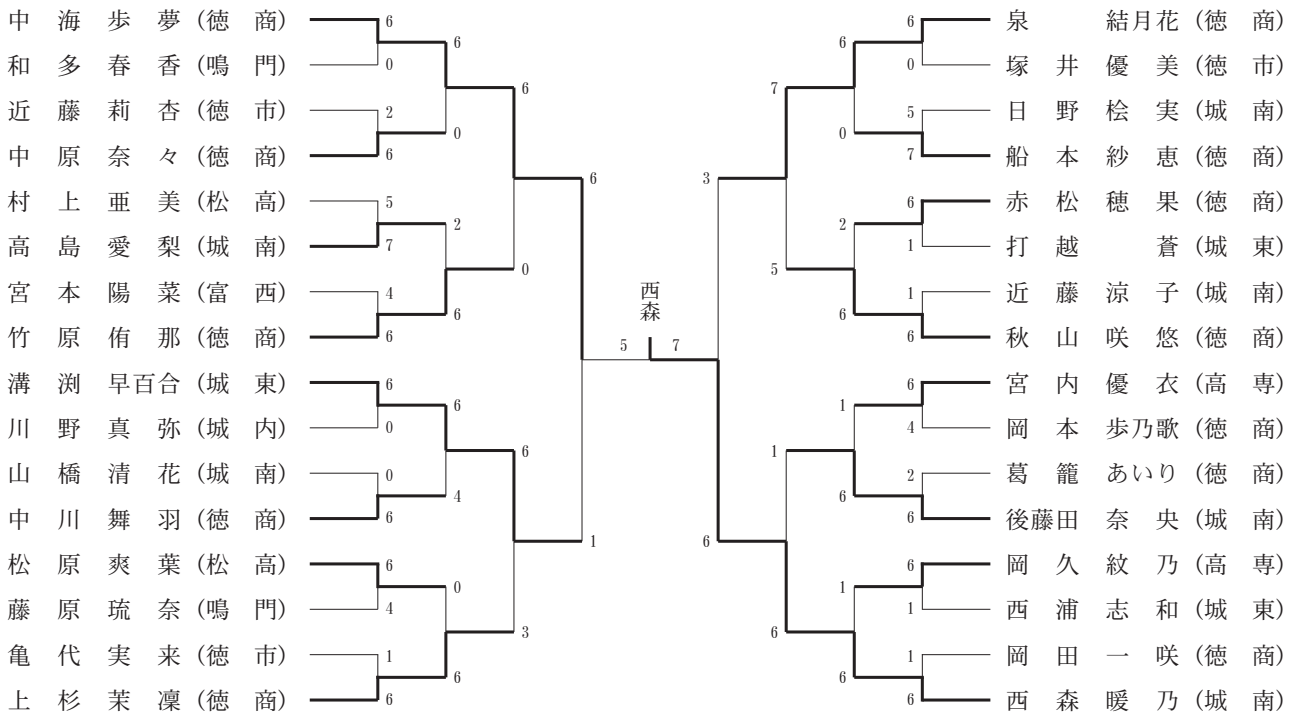

<男子ダブルス> (3回戦より)

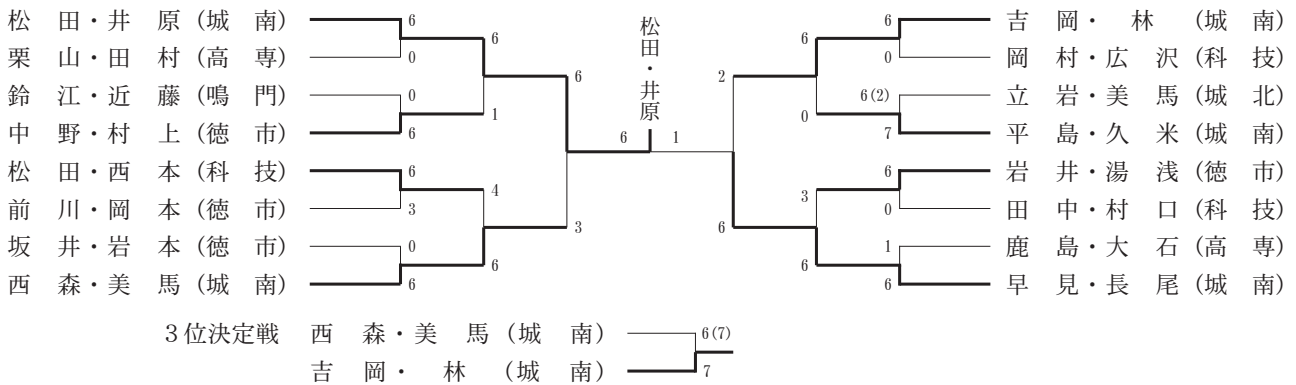

<女子ダブルス> (2回戦より)

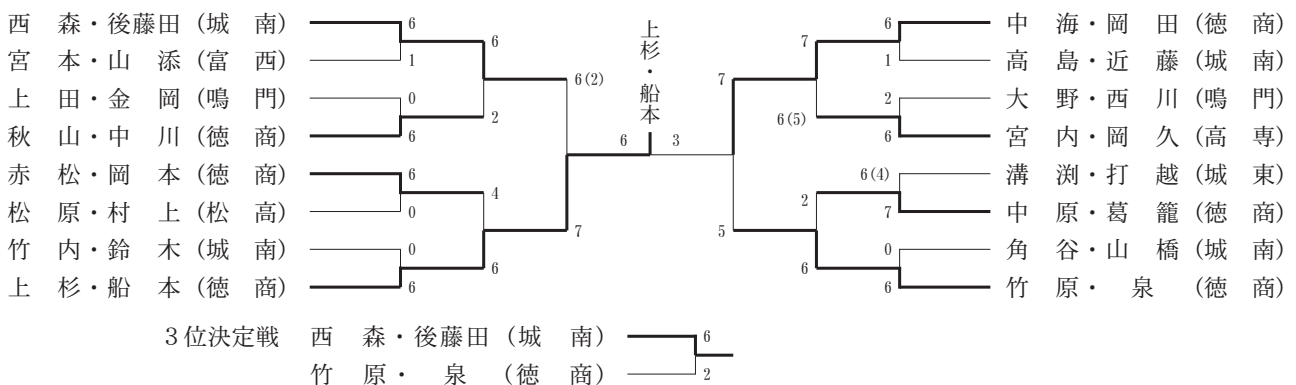

<男子団体>

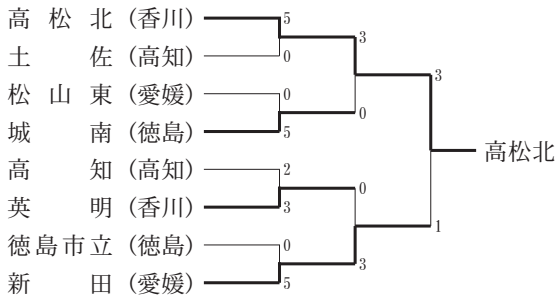

順位決定戦

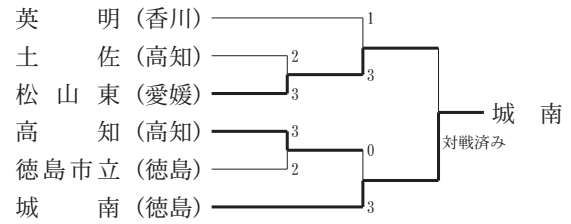

5位決定戦

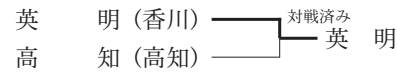

<女子団体>

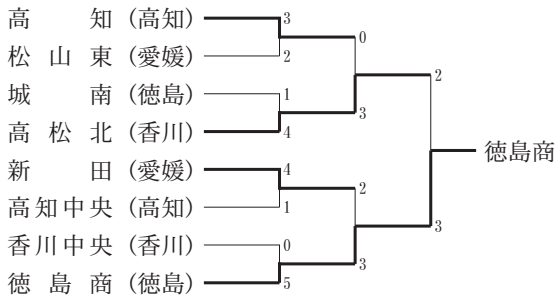

順位決定戦

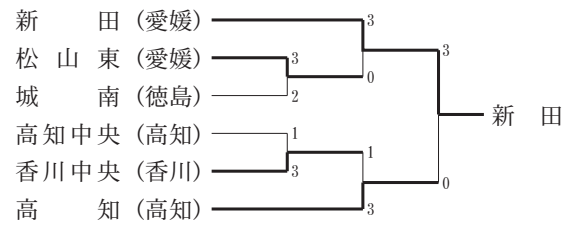

5位決定戦

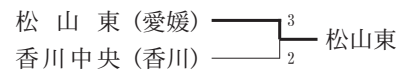

精神一到
城東高校 2年 新居 果怜

ライフル射撃

専門委員長 青木満博



今年度は、感染対策を十分に施しながら、県内外の大会も通常で開催されることになり、活動も活発に行われるようになりました。日々の活動もある程度は時間が確保でき、十分練習ができる環境も整ってきており、競技力の

向上も期待できるようになりました。

競技成績は、昨年度の3月末に三重県で開催された全国高校選抜大会では、男子チームライフル競技で小松島高校山田選手が2位に入賞するなど、合計5名の入賞を果たすことができました。三重国体が開催されていたであろう場所で、選手たちはいろいろな思いを馳せながら頑張ってくれたと思います。

8月に行われた全国高校選手権大会では阿南光高校が女子チームライフル団体で優勝に輝くなど、全4種目の団体競技で徳島県勢が入賞を果たすことができました。個人では阿南光高校の長坂選手が女子チームライフルで

優勝をはたし、団体とあわせて2冠に輝くことができました。また、女子エアライフル個人では城南高校の泰地選手が大会新記録での優勝を飾り、県勢のレベルの高さを示すことができました。入賞は女子チームライフル個人で阿南光高校乾選手が8位、男子チームライフル個人で小松島高校の戸田選手が5位入賞するなど好成績を残すことができました。

栃木国体では女子エアライフルで長坂選手、女子チームライフルで泰地選手、チームライフルMIXで戸田・泰地ペアが優勝することができました。エアライフルで山田選手が、チームライフルで戸田選手も入賞を果たし、徳島県の種目別天皇杯2位に大きく貢献することができました。

全国選抜四国ブロック予選では、県勢が上位を多く占めることができ、全国選抜大会に男女あわせて10名が駒を進めることができました。今後も、活動の場を広げ、頑張ってもらいたいです。

オリンピックや国体を見据えて各県ともジュニア育成に力を入れています。本県では中学生の選手がおらず、全選手が高校から競技を始めています。今後は小中学生の競技人口を増やし、高校の競技力向上につながるような取り組みも行っていきたいです。

◎第41回全国選抜 令4.3.26・27

於 三重県営ライフル射撃場

<BR男子個人>

2位 山田 脩人(松高) 249.0点(決勝)
9位 戸田 陽翔(松高) 619.6点(予選)

<BR女子個人>

3位 乾 紗綺(阿光) 226.9点(決勝)
9位 中津美桜乃(城南) 622.5点(予選)

<AR男子個人>

6位 千葉 翔太(城南) 157.1点(決勝)
10位 工藤 達也(勝浦) 588.2点(予選)
17位 椎野 広大(勝浦) 582.8点(予選)

<AR女子個人>

3位 長坂 夢(阿光) 226.1点(決勝)
6位 熊尾 弥月(勝浦) 159.6点(決勝)
19位 山下 未玖(勝浦) 591.2点(予選)

◎第30回県高校春季大会 令4.4.16・17

於 徳島市ライフル射撃場

<BR男子団体>

優勝 小松島 1841.5点(多喜田609.3, 安藝615.9, 中川616.3)
2位 松西勝浦 1827.7点(青木605.4, 工藤612.3, 池谷610.0)
3位 阿南光 1818.2点(戸田591.4, 佐々木612.3, 太田616.4)
4位 城南 1792.5点(新居595.3, 長谷目594.6, 喜多條602.6)
5位 城西 1773.9点(藤本577.4, 山川593.1, 杉原603.4)
6位 城北 1769.1点(白川592.9, 小西576.9, 美馬599.3)

<BR女子団体>

優勝 阿南光 1863.9点(長坂631.6, 乾627.8, 今田604.5)
2位 城南 1858.0点(喜多623.8, 鈴江613.8, 中津620.4)
3位 城西 1800.6点(杉本600.3, 田中586.5, 日開613.8)

<AR男子団体>

優勝 小松島 1806.6点(山田603.8, 尾崎594.1, 戸田608.7)
2位 城南 1746.7点(野村561.0, 赤川589.6, 千葉596.1)

<AR女子団体>

優勝 松西勝浦 1801.1点(堂本599.4, 山下591.1, 熊尾610.6)
2位 城南 1784.7点(岡田601.6, 上田572.7, 泰地610.4)
3位 城西 1774.3点(尾関588.5, 西604.6, 中川581.2)
4位 城北 1774.3点(佐々木588.2, 西岡591.8, 伊藤594.3)

3・4位はセンター数による

< B R 男子個人 >

| | | |
|----|-------------|--------|
| 優勝 | 山田 脩人 (松 高) | 248.3点 |
| 2位 | 尾崎 颯汰 (松 高) | 247.7点 |
| 3位 | 戸田 陽翔 (松 高) | 224.8点 |
| 4位 | 中川 和貴 (松 高) | 203.1点 |
| 5位 | 桑坂 昂樹 (松 高) | 181.8点 |
| 6位 | 千葉 翔太 (城 南) | 161.0点 |
| 7位 | 安藝 快 (松 高) | 140.2点 |
| 8位 | 太田 翔太 (阿 光) | 115.8点 |

< B R 女子個人 >

| | | |
|----|-------------|--------|
| 優勝 | 郡 夢衣 (松 高) | 252.0点 |
| 2位 | 長坂 夢 (阿 光) | 250.4点 |
| 3位 | 喜多菜々実 (城 南) | 227.4点 |
| 4位 | 中津美桜乃 (城 南) | 206.9点 |
| 5位 | 泰地 陽詩 (城 南) | 184.4点 |
| 6位 | 乾 紗綺 (阿 光) | 161.3点 |
| 7位 | 西 歩果 (城 西) | 141.4点 |
| 8位 | 熊尾 弥月 (勝 浦) | 120.7点 |

< A R 男子個人 >

| | | |
|----|-------------|--------|
| 優勝 | 山田 脩人 (松 高) | 243.0点 |
| 2位 | 戸田 陽翔 (松 高) | 241.8点 |
| 3位 | 尾崎 颯汰 (松 高) | 216.3点 |
| 4位 | 椎野 広大 (勝 浦) | 195.4点 |
| 5位 | 千葉 翔太 (城 南) | 174.3点 |
| 6位 | 池谷 宇司 (勝 浦) | 152.4点 |
| 7位 | 中川 和貴 (松 高) | 131.3点 |
| 8位 | 赤川 聡一 (城 南) | 101.6点 |

< A R 女子個人 >

| | | |
|----|-------------|--------|
| 優勝 | 長坂 夢 (阿 光) | 244.9点 |
| 2位 | 熊尾 弥月 (勝 浦) | 243.3点 |
| 3位 | 郡 夢衣 (松 高) | 222.0点 |
| 4位 | 泰地 陽詩 (城 南) | 201.0点 |
| 5位 | 喜多菜々実 (城 南) | 179.8点 |
| 6位 | 中津美桜乃 (城 南) | 159.7点 |
| 7位 | 岡田 琉里 (城 南) | 135.1点 |
| 8位 | 西 歩果 (城 西) | 116.3点 |

< B P 男子個人 >

| | | |
|----|-------------|------|
| 優勝 | 八木 翔成 (勝 浦) | 520点 |
| 2位 | 小西 希宙 (城 北) | 492点 |
| 3位 | 石田 亮翔 (城 西) | 469点 |
| 4位 | 花岡 忠嗣 (阿 光) | 465点 |
| 5位 | 谷原 海斗 (阿 光) | 426点 |
| 6位 | 田中 優太 (城 北) | 356点 |

< B P 女子個人 >

| | | |
|----|-------------|------|
| 優勝 | 岩橋 琉可 (阿 光) | 493点 |
| 2位 | 乾 彩 (徳 市) | 482点 |
| 3位 | 平石有理沙 (城 西) | 478点 |

< 男子総合 >

| | | |
|----|------|-----|
| 優勝 | 小松島 | 95点 |
| 2位 | 松西勝浦 | 26点 |
| 3位 | 城 南 | 23点 |
| 4位 | 阿南光 | 11点 |
| 5位 | 城 北 | 2点 |
| 6位 | 城 西 | 1点 |

< 女子総合 >

| | | |
|----|------|-----|
| 優勝 | 城 南 | 59点 |
| 2位 | 阿南光 | 41点 |
| 3位 | 松西勝浦 | 28点 |
| 4位 | 城 西 | 24点 |
| 5位 | 小松島 | 14点 |
| 6位 | 徳島市立 | 2点 |
| 7位 | 城 北 | 0点 |

◎第 61 回県高校総体 令 4. 6. 3~6

於 徳島市ライフル射撃場

< B R 男子団体 >

| | | |
|----|------|---------------------------------------|
| 優勝 | 小松島 | 1861.5点 (桑坂616.3, 山田620.6, 戸田624.6) |
| 2位 | 阿南光 | 1840.7点 (佐々木618.0, 戸田615.2, 太田607.5) |
| 3位 | 松西勝浦 | 1821.0点 (青木605.2, 中村601.7, 八木614.1) |
| 4位 | 城 西 | 1790.8点 (杉原591.3, 藤本609.4, 古川614.1) |
| 5位 | 城 北 | 1788.7点 (大川602.5, 白川594.8, 美馬591.4) |
| 6位 | 城 南 | 1771.0点 (喜多條597.3, 長谷目571.9, 新居601.8) |

< B R 女子団体 >

| | | |
|----|------|--------------------------------------|
| 優勝 | 阿南光 | 1868.4点 (長坂622.7, 乾628.6, 今田617.1) |
| 2位 | 城 北 | 1846.4点 (佐々木617.1, 伊藤613.0, 阿部616.3) |
| 3位 | 小松島 | 1834.4点 (徳山605.1, 郡625.3, 地道604.0) |
| 4位 | 城 南 | 1815.2点 (喜多611.5, 岡田616.5, 下川587.2) |
| 5位 | 城 西 | 1813.8点 (田中595.9, 尾関608.0, 日開609.9) |
| 6位 | 松西勝浦 | 1667.9点 (井関566.0, 長富527.1, 齋藤574.8) |

< A R 男子団体 >

| | | |
|----|------|--------------------------------------|
| 優勝 | 松西勝浦 | 1776.1点 (池谷593.3, 工藤594.2, 椎野588.6) |
| 2位 | 小松島 | 1770.3点 (多喜田577.7, 安藝589.8, 尾崎602.8) |
| 3位 | 城 南 | 1732.4点 (前田580.4, 千葉584.4, 赤川567.6) |
| 4位 | 城 北 | 1716.8点 (鈴木579.7, 池田571.4, 藪内565.7) |

< A R 女子団体 >

| | | |
|----|------|-------------------------------------|
| 優勝 | 城 南 | 1824.9点 (泰地620.2, 鈴江604.3, 中津600.4) |
| 2位 | 松西勝浦 | 1787.5点 (堂本594.6, 山下593.7, 熊尾599.2) |

3位 城西 1786.5点(杉本584.3, 中川596.6, 西605.6)
4位 城北 1766.8点(山ノ井589.2, 西岡598.7, 稲垣578.9)

< B R 男子個人 >

優勝 戸田 陽翔(松 高) 249.0点
2位 山田 脩人(松 高) 247.9点
3位 尾崎 颯汰(松 高) 224.6点
4位 佐々木悠登(阿 光) 203.1点
5位 桑坂 昂樹(松 高) 181.4点
6位 八木 翔成(勝 浦) 162.6点
7位 戸田 涼介(阿 光) 141.5点
8位 安藝 快(松 高) 117.2点

< B R 女子個人 >

優勝 郡 夢衣(松 高) 252.1点
2位 泰地 陽詩(城 南) 252.0点
3位 長坂 夢(阿 光) 228.9点
4位 中津美桜乃(城 南) 207.8点
5位 乾 紗綺(阿 光) 186.4点
6位 熊尾 弥月(勝 浦) 164.7点
7位 西 歩果(城 西) 141.7点
8位 西岡 陽菜(城 北) 120.6点

< A R 男子個人 >

優勝 戸田 陽翔(松 高) 240.6点
2位 山田 脩人(松 高) 240.3点
3位 尾崎 颯汰(松 高) 217.2点
4位 工藤 達也(勝 浦) 196.2点
5位 池谷 宇司(勝 浦) 173.2点
6位 中尾 文亮(松 高) 155.2点
7位 戸田 涼介(阿 光) 135.9点
8位 安藝 快(松 高) 113.9点

< A R 女子個人 >

優勝 長坂 夢(阿 光) 247.5点
2位 泰地 陽詩(城 南) 244.6点
3位 郡 夢衣(松 高) 221.0点
4位 西 歩果(城 西) 199.1点
5位 伊藤 日和(城 北) 178.3点
6位 中津美桜乃(城 南) 157.5点
7位 鈴江 萌佳(城 南) 136.2点
8位 熊尾 弥月(勝 浦) 114.7点

< B P 男子個人 >

優勝 八木 翔成(勝 浦) 524点
2位 小西 希宙(城 北) 506点
3位 石田 亮翔(城 西) 487点
4位 花岡 忠嗣(阿 光) 472点

5位 谷原 海斗(阿 光) 454点
6位 後藤 輝来(阿 光) 414点
7位 土橋 快斗(阿 光) 348点

< B P 女子個人 >

優勝 乾 彩(徳 市) 516点
2位 平石有理沙(城 西) 507点
3位 岩橋 琉可(阿 光) 480点

< 男子総合 >

優勝 小松島 86点
2位 松西勝浦 45点
3位 阿南光 24点
4位 城南 10点
5位 城北 2点
6位 城西 1点

< 女子総合 >

優勝 城南 44点
2位 阿南光 39点
3位 小松島 24点
4位 城北 20点
5位 松西勝浦 19点
6位 城西 19点
7位 徳島市立 3点

◎第21回四国高校選手権 令4.6.17~19

於 高知県立春野総合運動公園

< B R 男子団体 >

優勝 小松島 1862.3点(桑坂613.6, 山田624.0, 戸田624.7)
4位 阿南光 1816.2点(佐々木599.2, 戸田601.5, 太田615.5)
5位 松西勝浦 1786.8点(中村607.6, 青木581.4, 八木597.8)

< B R 女子団体 >

優勝 阿南光 1871.1点(長坂628.6, 乾623.1, 今田619.4)
2位 城北 1846.4点(佐々木618.4, 伊藤617.9, 阿部620.2)
5位 小松島 1834.4点(徳山605.6, 郡621.3, 地道601.3)

< A R 男子団体 >

優勝 城南 1771.7点(前田593.9, 赤川586.0, 千葉591.8)
3位 松西勝浦 1763.3点(椎野589.4, 池谷589.9, 工藤584.0)
4位 小松島 1762.8点(多喜田589.3, 安藝588.3, 尾崎585.2)

< A R 女子団体 >

優勝 城南 1807.8点(喜多597.2, 鈴江601.2, 中津609.4)
2位 松西勝浦 1781.1点(熊尾598.5, 堂本596.4, 山下586.2)
3位 城西 1763.2点(杉本578.9, 中川591.9, 西592.4)

< B R 男子個人 >

| | | |
|-----|-------------|-------------|
| 優勝 | 戸田 陽翔 (松 高) | 246.9点 (決勝) |
| 2位 | 尾崎 颯汰 (松 高) | 246.7点 (決勝) |
| 3位 | 山田 脩人 (松 高) | 225.1点 (決勝) |
| 8位 | 桑坂 昂樹 (松 高) | 116.8点 (決勝) |
| 11位 | 安藝 快 (松 高) | 606.9点 (予選) |
| 13位 | 戸田 涼介 (阿 光) | 601.5点 (予選) |
| 14位 | 佐々木悠登 (阿 光) | 599.2点 (予選) |
| 16位 | 八木 翔成 (勝 浦) | 597.8点 (予選) |

< B R 女子個人 >

| | | |
|-----|-------------|-------------|
| 優勝 | 泰地 陽詩 (城 南) | 253.2点 (決勝) |
| 2位 | 長坂 夢 (阿 光) | 252.1点 (決勝) |
| 4位 | 熊尾 弥月 (勝 浦) | 205.4点 (決勝) |
| 5位 | 郡 夢衣 (松 高) | 185.2点 (決勝) |
| 6位 | 乾 紗綺 (阿 光) | 163.7点 (決勝) |
| 10位 | 中津美桜乃 (城 南) | 618.0点 (予選) |
| 12位 | 西岡 陽菜 (城 北) | 612.5点 (予選) |
| 16位 | 西 歩果 (城 西) | 606.3点 (予選) |

< A R 男子個人 >

| | | |
|-----|-------------|-------------|
| 優勝 | 戸田 陽翔 (松 高) | 242.7点 (決勝) |
| 2位 | 山田 脩人 (松 高) | 236.4点 (決勝) |
| 4位 | 尾崎 颯汰 (松 高) | 194.8点 (決勝) |
| 6位 | 池谷 宇司 (勝 浦) | 152.6点 (決勝) |
| 8位 | 安藝 快 (松 高) | 110.0点 (決勝) |
| 9位 | 工藤 達也 (勝 浦) | 584.0点 (予選) |
| 13位 | 中尾 文亮 (松 高) | 570.9点 (予選) |
| 15位 | 戸田 涼介 (阿 光) | 562.5点 (予選) |

< A R 女子個人 >

| | | |
|-----|-------------|-------------|
| 優勝 | 泰地 陽詩 (城 南) | 245.5点 (決勝) |
| 2位 | 長坂 夢 (阿 光) | 243.0点 (決勝) |
| 3位 | 郡 夢衣 (松 高) | 217.8点 (決勝) |
| 4位 | 熊尾 弥月 (勝 浦) | 196.9点 (決勝) |
| 5位 | 中津美桜乃 (城 南) | 176.8点 (決勝) |
| 6位 | 伊藤 日和 (城 北) | 157.4点 (決勝) |
| 8位 | 鈴江 萌佳 (城 南) | 115.2点 (決勝) |
| 10位 | 西 歩果 (城 西) | 592.4点 (予選) |

< B P 男子個人 >

| | | |
|-----|-------------|------|
| 5位 | 小西 希宙 (城 北) | 511点 |
| 6位 | 後藤 輝来 (阿 光) | 504点 |
| 10位 | 八木 翔成 (勝 浦) | 486点 |
| 11位 | 谷原 海斗 (阿 光) | 460点 |
| 13位 | 花岡 忠嗣 (阿 光) | 454点 |

< B P 女子個人 >

| | | |
|-----|-------------|------|
| 5位 | 平石有理沙 (城 西) | 520点 |
| 12位 | 乾 彩 (徳 市) | 492点 |
| 15位 | 岩橋 琉可 (阿 光) | 467点 |

◎第 60 回全国高校選手権 令 4. 7. 28~31

於 広島県つつがライフル射撃場

< B R 男子団体 >

| | |
|----|---|
| 2位 | 小松島 1225.4点 (山田405.0, 尾崎408.0, 戸田412.4) |
|----|---|

< B R 女子団体 >

| | |
|----|--|
| 優勝 | 阿南光 1244.5点 (長坂417.7, 乾416.8, 今田410.0) |
|----|--|

< A R 男子団体 >

| | |
|----|--|
| 7位 | 松西勝浦 1165.0点 (八木384.7, 池谷393.8, 工藤386.5) |
|----|--|

< A R 女子団体 >

| | |
|----|--|
| 3位 | 城南 1203.1点 (中津395.1, 鈴江392.6, 泰地415.4) |
|----|--|

< B R 男子個人 >

| | | |
|-----|-------------|-------------|
| 5位 | 戸田 陽翔 (松 高) | 183.9点 (決勝) |
| 30位 | 尾崎 颯汰 (松 高) | 408.0点 (予選) |
| 41位 | 佐々木悠登 (阿 光) | 405.4点 (予選) |
| 44位 | 山田 脩人 (松 高) | 405.0点 (予選) |
| 69位 | 桑坂 昂樹 (松 高) | 400.8点 (予選) |

< B R 女子個人 >

| | | |
|-----|-------------|-------------|
| 優勝 | 長坂 夢 (阿 光) | 250.4点 (決勝) |
| 8位 | 乾 紗綺 (阿 光) | 121.2点 (決勝) |
| 11位 | 郡 夢衣 (松 高) | 415.8点 (予選) |
| 19位 | 熊尾 弥月 (勝 浦) | 413.3点 (予選) |
| 30位 | 西岡 陽菜 (城 北) | 411.1点 (予選) |

< A R 男子個人 >

| | | |
|-----|-------------|-------------|
| 24位 | 池谷 宇司 (勝 浦) | 393.8点 (予選) |
| 27位 | 戸田 涼介 (阿 光) | 393.3点 (予選) |
| 53位 | 工藤 達也 (勝 浦) | 386.5点 (予選) |
| 54位 | 中尾 文亮 (松 高) | 386.2点 (予選) |
| 55位 | 安藝 快 (松 高) | 385.9点 (予選) |

< A R 女子個人 >

| | | |
|-----|-------------|-------------|
| 優勝 | 泰地 陽詩 (城 南) | 245.1点 (決勝) |
| 18位 | 伊藤 日和 (城 北) | 401.6点 (予選) |
| 36位 | 中津美桜乃 (城 南) | 395.1点 (予選) |
| 46位 | 鈴江 萌佳 (城 南) | 392.6点 (予選) |
| 65位 | 西 歩果 (城 西) | 385.3点 (予選) |

◎第 32 回県高校新人 令 4. 11. 5・6

於 徳島市ライフル射撃場

< B R 男子団体 >

| | | | |
|----|------|---------|------------------------------|
| 優勝 | 小松島 | 1840.6点 | (多喜田609.2, 笠井612.2, 幾原619.2) |
| 2位 | 阿南光 | 1830.8点 | (太田620.8, 佐々木603.7, 戸田606.3) |
| 3位 | 城南 | 1809.3点 | (野村602.6, 大石601.1, 喜多條605.6) |
| 4位 | 城北 | 1799.3点 | (大朋578.2, 美馬611.9, 小西609.2) |
| 5位 | 城西 | 1797.6点 | (杉原617.1, 藤本599.4, 安部581.1) |
| 6位 | 松西勝浦 | 1753.4点 | (生島585.0, 甫坂581.6, 黒川586.8) |

< B R 女子団体 >

| | | | |
|----|------|---------|-----------------------------|
| 優勝 | 城北 | 1818.5点 | (山田619.7, 高木591.5, 安部607.3) |
| 2位 | 城南 | 1800.2点 | (下川605.7, 神谷601.3, 前垣593.2) |
| 3位 | 城西 | 1793.6点 | (日開591.3, 田中598.4, 尾崎603.9) |
| 4位 | 小松島 | 1726.6点 | (小笠479.8, 徳山620.2, 郡626.6) |
| 5位 | 松西勝浦 | 1175.8点 | (井関DNS, 齋藤579.8, 長富595.8) |

< A R 男子団体 >

| | | | |
|----|------|---------|------------------------------|
| 優勝 | 松西勝浦 | 1764.3点 | (青木595.5, 中村573.3, 八木595.5) |
| 2位 | 城北 | 1728.6点 | (仁木571.0, 白川582.7, 大川579.3) |
| 3位 | 城南 | 1723.1点 | (新居571.6, 板東572.2, 長谷目579.3) |

< A R 女子団体 >

| | | | |
|----|----|---------|------------------------------|
| 優勝 | 城南 | 1815.2点 | (岡田606.5, 上田584.8, 泰地623.9) |
| 2位 | 城北 | 1794.1点 | (西岡595.5, 佐々木602.2, 伊藤596.4) |

< B R 男子個人 >

| | | |
|----|------------|--------|
| 優勝 | 青木 優也 (勝浦) | 243.7点 |
| 2位 | 杉原 一志 (城西) | 243.5点 |
| 3位 | 中村 光希 (城西) | 222.5点 |
| 4位 | 笠井 徳真 (松高) | 202.1点 |
| 5位 | 八木 翔成 (勝浦) | 178.9点 |
| 6位 | 太田 翔太 (阿光) | 159.7点 |
| 7位 | 美馬 快成 (城北) | 140.1点 |
| 8位 | 幾原 大河 (松高) | 116.4点 |

< B R 女子個人 >

| | | |
|----|------------|--------|
| 優勝 | 泰地 陽詩 (城南) | 253.6点 |
| 2位 | 郡 夢衣 (松高) | 248.4点 |
| 3位 | 佐々木結菜 (城北) | 227.0点 |
| 4位 | 今田 碧月 (阿光) | 206.5点 |
| 5位 | 山田 音緒 (城北) | 184.9点 |
| 6位 | 岡田 琉里 (城南) | 163.7点 |
| 7位 | 徳山ゆうな (松高) | 142.4点 |
| 8位 | 西岡 陽菜 (城北) | 117.9点 |

< A R 男子個人 >

| | | |
|----|------------|--------|
| 優勝 | 幾原 大河 (松高) | 236.4点 |
| 2位 | 青木 優也 (勝浦) | 234.5点 |
| 3位 | 戸田 涼介 (阿光) | 214.2点 |
| 4位 | 太田 翔太 (阿光) | 193.3点 |
| 5位 | 多喜田旭陽 (松高) | 172.8点 |
| 6位 | 八木 翔成 (勝浦) | 152.1点 |
| 7位 | 佐々木悠登 (阿光) | 132.6点 |
| 8位 | 喜多條 匠 (城南) | 109.6点 |

< A R 女子個人 >

| | | |
|----|------------|--------|
| 優勝 | 泰地 陽詩 (城南) | 249.5点 |
| 2位 | 郡 夢衣 (松高) | 240.1点 |
| 3位 | 伊藤 日和 (城北) | 218.0点 |
| 4位 | 佐々木結菜 (城北) | 196.7点 |
| 5位 | 岡田 琉里 (城南) | 177.1点 |
| 6位 | 西岡 陽菜 (城北) | 156.9点 |
| 7位 | 今田 碧月 (阿光) | 135.8点 |
| 8位 | 山ノ井碧月 (城北) | 115.6点 |

< B P 男子個人 >

| | | |
|----|------------|------|
| 優勝 | 八木 翔成 (勝浦) | 524点 |
| 2位 | 小西 希宙 (城北) | 520点 |
| 3位 | 後藤 輝来 (阿光) | 501点 |
| 4位 | 谷原 海斗 (阿光) | 498点 |
| 5位 | 石田 亮翔 (城西) | 489点 |
| 6位 | 大朋 翔輝 (城北) | 475点 |
| 7位 | 黒川 颯斗 (勝浦) | 468点 |
| 8位 | 花岡 忠嗣 (阿光) | 451点 |

< B P 女子個人 >

| | | |
|----|------------|------|
| 優勝 | 仁尾 心香 (城西) | 520点 |
| 2位 | 葛西 有里 (城西) | 518点 |
| 3位 | 平石有理紗 (城西) | 488点 |
| 4位 | 山田 音緒 (城北) | 448点 |
| 5位 | 長富 萌華 (勝浦) | 393点 |

< 男子総合 >

| | | |
|----|------|-----|
| 優勝 | 松西勝浦 | 45点 |
| 2位 | 小松島 | 38点 |
| 3位 | 阿南光 | 32点 |
| 4位 | 城南 | 21点 |
| 5位 | 城北 | 19点 |
| 6位 | 城西 | 13点 |

<女子総合>

| | | |
|----|------|-----|
| 優勝 | 城北 | 61点 |
| 2位 | 城南 | 58点 |
| 3位 | 小松島 | 16点 |
| 3位 | 城西 | 16点 |
| 5位 | 阿南光 | 7点 |
| 6位 | 松西勝浦 | 0点 |

<AR男子個人>

| | | |
|-----|------------|--------|
| 2位 | 八木 翔成 (勝浦) | 598.9点 |
| 3位 | 多喜田旭陽 (松高) | 596.6点 |
| 5位 | 青木 優也 (勝浦) | 594.8点 |
| 6位 | 幾原 大河 (松高) | 591.9点 |
| 7位 | 太田 翔太 (阿光) | 591.2点 |
| 8位 | 喜多條 匠 (城南) | 582.0点 |
| 9位 | 佐々木悠登 (阿光) | 579.8点 |
| 11位 | 戸田 涼介 (阿光) | 577.3点 |

◎第42回全国高校選抜(四国ブロック)

令4.11.18~20 於 徳島市ライフル射撃場

<BR男子個人>

| | | |
|-----|------------|--------|
| 2位 | 笠井 徳真 (松高) | 618.5点 |
| 4位 | 美馬 快成 (城北) | 616.1点 |
| 5位 | 太田 翔太 (阿光) | 614.4点 |
| 6位 | 青木 優也 (勝浦) | 611.5点 |
| 7位 | 杉原 一志 (城西) | 607.1点 |
| 8位 | 幾原 大河 (松高) | 603.4点 |
| 9位 | 中村 光希 (城西) | 602.8点 |
| 12位 | 高木 陸人 (松高) | 597.8点 |

<BR女子個人>

| | | |
|-----|------------|--------|
| 優勝 | 泰地 陽詩 (城南) | 632.5点 |
| 2位 | 郡 夢衣 (松高) | 629.1点 |
| 3位 | 山田 音緒 (城北) | 623.8点 |
| 4位 | 西岡 陽菜 (城北) | 622.1点 |
| 5位 | 佐々木結菜 (城北) | 620.2点 |
| 6位 | 徳山ゆうな (松高) | 621.1点 |
| 7位 | 今田 碧月 (阿光) | 618.1点 |
| 16位 | 岡田 琉里 (城南) | 610.8点 |

<AR女子個人>

| | | |
|-----|------------|--------|
| 優勝 | 泰地 陽詩 (城南) | 623.7点 |
| 2位 | 郡 夢衣 (松高) | 614.8点 |
| 3位 | 岡田 琉里 (城南) | 601.6点 |
| 4位 | 今田 碧月 (阿光) | 590.8点 |
| 5位 | 山ノ井碧月 (城北) | 589.1点 |
| 8位 | 上田帆乃香 (城南) | 584.1点 |
| 10位 | 神谷 眞白 (城南) | 568.1点 |
| 12位 | 齋藤 弥生 (勝浦) | 539.8点 |

<BP男子個人>

| | | |
|-----|------------|------|
| 2位 | 八木 翔成 (勝浦) | 533点 |
| 4位 | 小西 希宙 (城北) | 523点 |
| 8位 | 石田 亮翔 (城西) | 511点 |
| 10位 | 谷原 海斗 (阿光) | 497点 |
| 14位 | 後藤 輝来 (阿光) | 480点 |

<BP女子個人>

| | | |
|-----|------------|------|
| 7位 | 葛西 有里 (城西) | 525点 |
| 8位 | 仁尾 心香 (城西) | 523点 |
| 14位 | 山田 音緒 (城北) | 486点 |
| 15位 | 長富 萌華 (勝浦) | 459点 |

空 手 道

専門委員長 喜 田 拓 己



今年度も、新型コロナウイルスの影響により各大会は観客数を制限した中で行われました。

県総体は、男子団体組手は徳島科技、女子団体組手は城南がそれぞれ優勝しました。男子個人組手第1位福田（城南）、第2位新宮（科技）、女子個人組手第1位片山（松西）、第2位小原（松西）となりました。男女ともに1年生の優勝となり、今後の活躍に期待ができます。

四国選手権では、女子団体組手第3位城南となりました。四国内のレベルも高まってきており、各校ともあと一步のところに入賞を逃しているような印象があります。愛媛インターハイでは、女子個人組手で片山（松西）

が1回戦を突破しましたが、その他の種目では個人・団体通じて初戦敗退し、全国との競技力の差を感じました。

全国選抜徳島県予選（新人戦）では、男子団体組手第1位徳島科技、女子団体組手第1位城南、男子団体形第1位小松島西、女子団体形第1位小松島西となりました。今大会も1年生の活躍があり、全国選抜四国地区予選会での初戦突破・全国選抜出場に期待がかかります。

各校の部員数はここ数年間、少ない人数のままの状態では推移していますが、昨年開催された東京オリンピックの影響もあるのか、部員数が増加した高校もあるようです。しかし、団体組手出場校数・個人戦出場者数の減少に歯止めがかからない状態にあります。

各校とも部員の確保が急務となっています。今後開催される全国選抜大会やインターハイに向けて、競技力向上とともに、競技人口の増加にもさらに力を入れて取り組んでいく必要があります。

◎県高校総体 令 4. 6. 5 於 徳島県立中央武道館 ＜男子団体組手＞

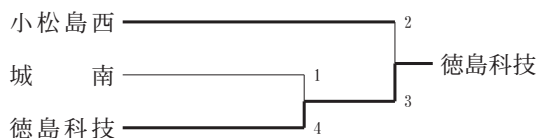

＜女子団体組手＞

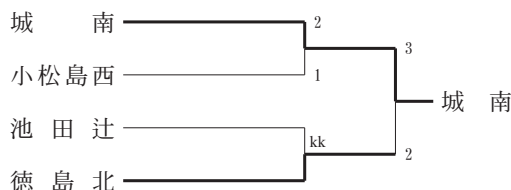

※全国高校総体には、団体組手の1位、個人組手・形の1位、2位が出場資格を得る。

※四国高校空手道選手権大会には、団体組手の1位、2位、個人組手のベスト8、個人形のベスト4が出場権を得る。

＜男子個人形＞

【第1ラウンド】 ※各プール1位～3位の選手が第2ラウンドへ

第1プール

| 演武順 | 選手名 | 学校 | 形名 | 得点 | 順位 |
|-----|-------|----|--------|-------|----|
| 1 | 福田 諒 | 城南 | ジオン | 18.54 | 4 |
| 2 | 月本 理 | 城南 | ジオン | 16.34 | 5 |
| 3 | 三木 直登 | 城南 | ジオン | 20.92 | 3 |
| 4 | 庄野 練治 | 科技 | バッサイダイ | 23.78 | 1 |
| 5 | 島 碧海 | 松西 | ジオン | 22.72 | 2 |

第2プール

| 演武順 | 選手名 | 学校 | 形名 | 得点 | 順位 |
|-----|-------|----|--------|-------|----|
| 1 | 栗名 英舵 | 城南 | バッサイダイ | 19.34 | 3 |
| 2 | 越智 陽大 | 城南 | ジオン | 19.00 | 4 |
| 3 | 佐藤 颯基 | 松西 | ジオン | 20.74 | 2 |
| 4 | 前川 浩毅 | 阿光 | | 棄権 | |
| 5 | 土肥 右京 | 鳴門 | バッサイダイ | 24.18 | 1 |

【第2ラウンド】 ※各プール1位が決勝ラウンドへ

第1プール

| 演武順 | 選手名 | 学校 | 形名 | 得点 | 順位 |
|-----|-------|-----|-------|-------|----|
| 1 | 三木 直登 | 城南 | エンピ | 19.80 | 3 |
| 2 | 島 碧海 | 松西 | エンピ | 22.00 | 2 |
| 3 | 庄野 練治 | 科 技 | ニーバイボ | 23.46 | 1 |

第2プール

| 演武順 | 選手名 | 学校 | 形名 | 得点 | 順位 |
|-----|--------|-----|-------|-------|----|
| 1 | 土肥 右京 | 鳴 門 | ニーバイボ | 23.98 | 1 |
| 2 | 葉名 英 舵 | 城南 | ニーバイボ | 17.02 | 3 |
| 3 | 佐藤 颯基 | 松西 | エンピ | 19.80 | 2 |

【決勝ラウンド】

| 演武順 | 選手名 | 学校 | 形名 | 得点 | 順位 |
|-----|-------|-----|--------------|-------|----|
| 1 | 土肥 右京 | 鳴 門 | チャタンヤラクーサンクー | 24.74 | 1 |
| 2 | 庄野 練治 | 科 技 | アーナン | 21.80 | 2 |

<女子個人形>

【第1ラウンド】 ※各プール1位～3位の選手が第2ラウンドへ

第1プール

| 演武順 | 選手名 | 学校 | 形名 | 得点 | 順位 |
|-----|----------|-----|--------|-------|----|
| 1 | 横田 愛 茉 | 徳 北 | バッサイダイ | 17.62 | 6 |
| 2 | 曾我 柚月 | 城南 | バッサイダイ | 19.74 | 4 |
| 3 | 葉田 珠 利 亜 | 徳 北 | バッサイダイ | 18.80 | 5 |
| 4 | 後藤 優 依 | 徳 北 | バッサイダイ | 21.88 | 2 |
| 5 | 中川 瑛 磨 | 徳 北 | バッサイダイ | 20.28 | 3 |
| 6 | 片山 璃 夢 | 松西 | エンピ | 23.68 | 1 |

第2プール

| 演武順 | 選手名 | 学校 | 形名 | 得点 | 順位 |
|-----|----------|-----|--------|-------|----|
| 1 | 板東 愛 佳 | 徳 北 | バッサイダイ | 17.62 | 6 |
| 2 | 富平 菜 摘 | 徳 北 | バッサイダイ | 19.74 | 4 |
| 3 | 藤本 夏 美 | 城南 | バッサイダイ | 18.80 | 5 |
| 4 | 山松 亜 麻 音 | 徳 北 | バッサイダイ | 21.88 | 2 |
| 5 | 小原 汐 遥 | 松西 | カンクウダイ | 20.28 | 3 |
| 6 | 山口 美 咲 | 城南 | ジオン | 23.86 | 1 |

【第2ラウンド】 ※各プール1位が決勝ラウンドへ

第1プール

| 演武順 | 選手名 | 学校 | 形名 | 得点 | 順位 |
|-----|--------|-----|----------|-------|----|
| 1 | 中川 瑛 磨 | 徳 北 | マツムラローハイ | 19.88 | 3 |
| 2 | 片山 璃 夢 | 松西 | ゴジウシホショウ | 24.58 | 1 |
| 3 | 後藤 優 依 | 徳 北 | ニーバイボ | 21.58 | 2 |

第2プール

| 演武順 | 選手名 | 学校 | 形名 | 得点 | 順位 |
|-----|-------|----|-------|-------|----|
| 1 | 藤本 夏美 | 城南 | ニーバイボ | 21.08 | 3 |
| 2 | 山口 美咲 | 城南 | エンピ | 22.68 | 1 |
| 3 | 小原 汐遥 | 松西 | エンピ | 22.06 | 2 |

【決勝ラウンド】

| 演武順 | 選手名 | 学校 | 形名 | 得点 | 順位 |
|-----|-------|----|-----------|-------|----|
| 1 | 山口 美咲 | 城南 | エンピ | 22.34 | 2 |
| 2 | 片山 璃夢 | 松西 | ゴジウウシホショウ | 25.38 | 1 |

<男子個人組手>

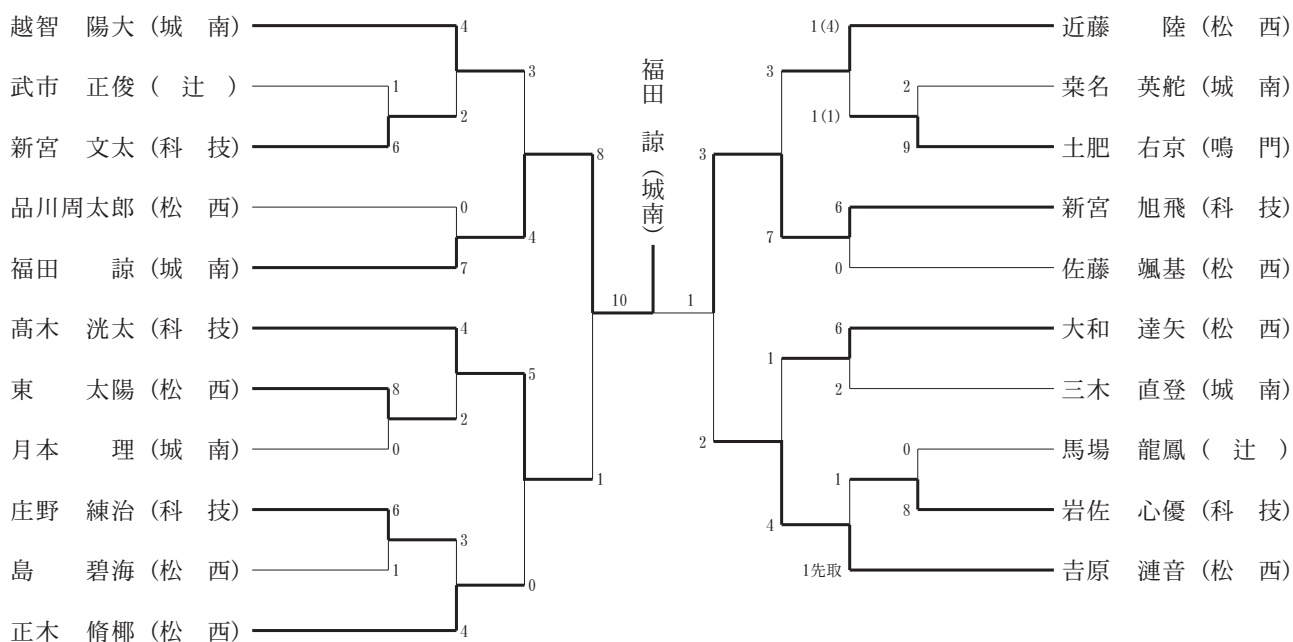

<女子個人組手>

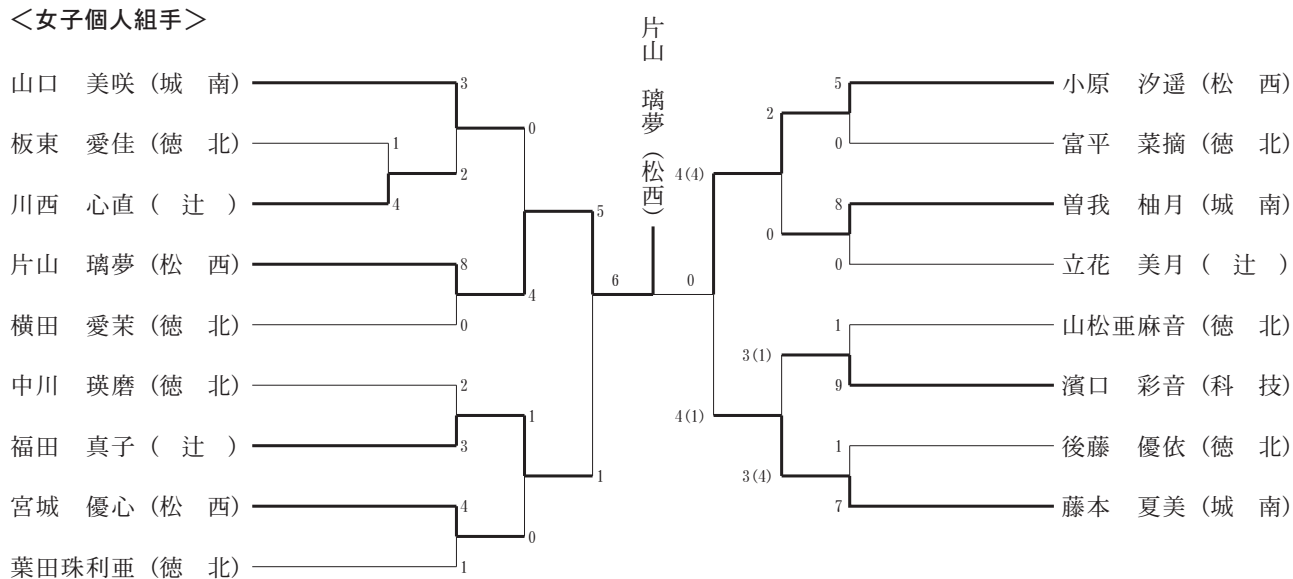

◎四国高校総体 令 4. 6. 18・19
於 伊予三島運動公園体育館

<男子団体組手>

- 1回戦
小松島西 0-5 高松中央 (香川)
徳島科技 2-3 川之江 (愛媛)

<女子団体組手>

- 1回戦
徳島北 1-4 高松中央 (香川)
城南 2-2 明德義塾 (高知)
- 準決勝
城南 0-3 今治北 (愛媛)

※女子団体組手 城南 (3位)

<男子個人組手>

- 1回戦
正木 (松西) 0-6 岩原 (明德義塾)
吉原 (松西) 2-3 廣岡 (川之江)
新宮旭 (科技) 1-2 村上 (今治西)
近藤 (松西) 0-3 竹内 (明德義塾)
大和 (松西) 3-8 宮本 (須崎総合)
高木 (科技) 1-9 三橋 (高松中央)
越智 (城南) 8-0 稲垣 (高松中央) 棄権
福田 (城南) 1-4 池 (明德義塾)
- 2回戦
越智 (城南) 0-4 西岡 (松山工業)

<女子個人組手>

- 1回戦
山口 (城南) 7-4 田原 (高知工業)
福田 (辻) 0-2 瀬野 (今治北)
小原 (松西) (先取) 3-3 友田 (今治北)
濱口 (科技) 4-1 毛利 (高知工業)
宮城 (松西) 0-2 宮地 (明德義塾)
藤本 (城南) 0-8 崎山紘 (高知工業)
曾我 (城南) 0-8 世古 (高松中央)
片山 (松西) 0-3 中山 (高知工業)
- 2回戦
山口 (城南) 0-8 崎山凜 (高松中央)
小原 (松西) 0-3 光武 (高松中央)
濱口 (科技) 0-8 澤木 (高松中央)
片山 (松西) 0-2 新井 (高松中央)

<男子個人形>

【第1ラウンド】

- 第1プール
庄野 (科技) (バッサイダイ) 20.40 (5位)
佐藤 (松西) (ジオン) 17.80 (6位)

- 第2プール
島 (松西) (ジオン) 18.14 (8位)
土肥 (鳴門) (ニーパイポ) 21.52 (5位)

<女子個人形>

【第1ラウンド】

- 第1プール
小原 (松西) (カンクウダイ) 19.08 (7位)
片山 (松西) (エンピ) 22.86 (3位)
- 第2プール
山口 (城南) (ジオン) 17.74 (7位)
後藤 (徳北) (バッサイダイ) 17.20 (8位)

【第2ラウンド】

- 第1プール
片山 (松西) (ゴジュウシホショウ) 21.62 (3位)

◎全国高校総体 令 4. 8. 17~20

於 愛媛県伊予三島総合運動公園体育館

<男子団体組手>

- 1回戦
徳島科技 1-3 龍谷 (佐賀)

<女子団体組手>

- 1回戦
城南 0-5 秀明八千代 (千葉)

<男子個人組手>

- 福田 (城南) 1-2 佐藤 (世田谷学園)
新宮旭 (科技) 1-11 大室 (おかやま山陽)

<女子個人組手>

- 1回戦
小原 (松西) 0-3 大田 (福井工大福井)
片山 (松西) 1-0 花車 (宮崎第一)
- 2回戦
片山 (松西) 2-5 小野崎 (学法福島)

<男子個人形>

【第1ラウンド】

- 第2プール
土肥 (鳴門) (ニーパイポ) 18.92 (10位)
- 第6プール
庄野 (科技) (バッサイダイ) 18.94 (10位)

<女子個人形>

【第1ラウンド】

- 第5プール
山口 (城南) (ジオン) 17.06 (12位)
- 第2プール
片山 (松西) (エンピ) 20.60 (8位)

◎全国選抜県予選（新人戦） 令 4.10.30 於 中央武道館

<男子団体形>

【決勝ラウンド】 ※上位2校が四国大会へ出場

| 演武順 | 学校 | 形名 | 得点 | 順位 |
|-----|------|-----|-------|----|
| 1 | 小松島西 | ジオン | 20.8 | 1 |
| 2 | 城南 | ジオン | 17.68 | 2 |

<女子団体形>

【決勝ラウンド】 ※上位2校が四国大会へ出場

| 演武順 | 学校 | 形名 | 得点 | 順位 |
|-----|------|--------|-------|----|
| 1 | 徳島北 | バッサイダイ | 19.68 | 3 |
| 2 | 小松島西 | ジオン | 21.28 | 1 |
| 3 | 城南 | ジオン | 20.14 | 2 |

<男子個人形>

【決勝ラウンド】

| 演武順 | 選手名 | 学校 | 形名 | 得点 | 順位 |
|-----|-------|----|--------------|-------|----|
| 1 | 栗名 英舵 | 城南 | バッサイダイ | 20.52 | 3 |
| 2 | 佐藤 颯基 | 松西 | ジオン | 19.86 | 4 |
| 3 | 島 碧海 | 松西 | ジオン | 21.04 | 2 |
| 4 | 土肥 右京 | 鳴門 | チャタンヤラクーサンクー | 22.66 | 1 |

※帯は全員赤帯。

※形は自由形とする。

※決勝ラウンドの4名は四国大会へ出場

<女子個人形>

【第1ラウンド】 ※各プール上位2名が決勝ラウンドへ進出

第1プール

| 演武順 | 選手名 | 学校 | 形名 | 得点 | 順位 |
|-----|-------|----|--------|-------|----|
| 1 | 第十 紗季 | 徳北 | バッサイダイ | 18.8 | 5 |
| 2 | 富平 菜摘 | 徳北 | バッサイダイ | 19.8 | 3 |
| 3 | 横田 愛茉 | 徳北 | バッサイダイ | 19.06 | 4 |
| 4 | 小原 汐遥 | 松西 | ジオン | 21.32 | 2 |
| 5 | 山口 美咲 | 城南 | ジオン | 22.2 | 1 |

第2プール

| 演武順 | 選手名 | 学校 | 形名 | 得点 | 順位 |
|-----|--------|----|--------|-------|----|
| 1 | 竹内 さつき | 徳北 | バッサイダイ | 16.86 | 5 |
| 2 | 向山 実花 | 徳北 | バッサイダイ | 18.14 | 4 |
| 3 | 板東 愛佳 | 徳北 | バッサイダイ | 19.78 | 3 |
| 4 | 木内 悠美 | 高専 | ジオン | 21.46 | 2 |
| 5 | 片山 璃夢 | 松西 | カンクウダイ | 23 | 1 |

【決勝ラウンド】

| 演武順 | 選手名 | 学校 | 形名 | 得点 | 順位 |
|-----|-------|----|-----------|-------|----|
| 1 | 小原 汐遥 | 松西 | エンピ | 20.26 | 3 |
| 2 | 木内 悠美 | 高専 | エンピ | 19.6 | 4 |
| 3 | 山口 美咲 | 城南 | エンピ | 20.8 | 2 |
| 4 | 片山 璃夢 | 松西 | ゴジュウシホショウ | 23.38 | 1 |

※帯は全員赤帯。

※第1ラウンドは第一・第二指定形、決勝ラウンドは自由形とする。

※決勝ラウンドの4名は四国大会へ出場

<男子個人組手 -55kg級>

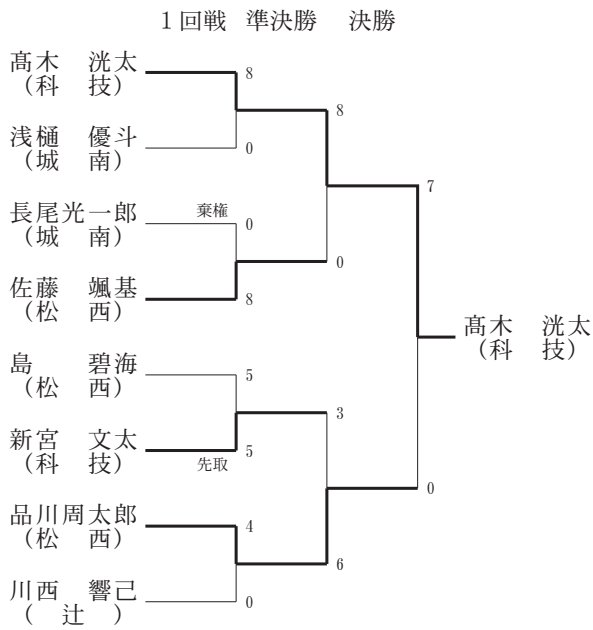

順位決定戦

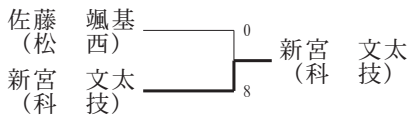

<男子個人組手 -61kg級>

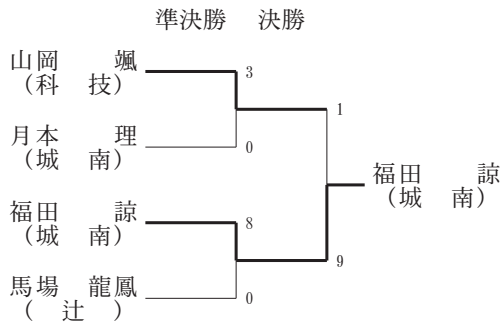

順位決定戦

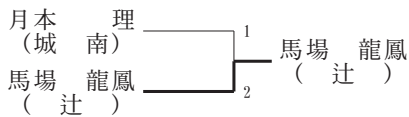

<男子個人組手 -68kg級>

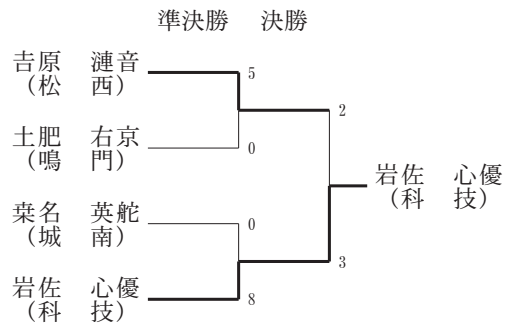

順位決定戦

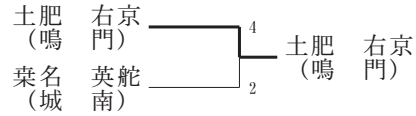

<男子個人組手 -76kg級>

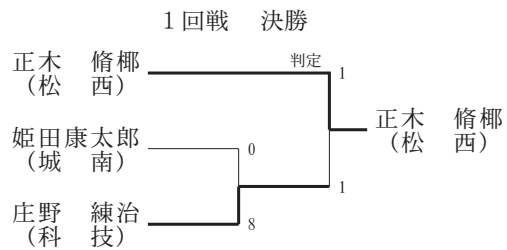

<男子個人組手 +76kg級>

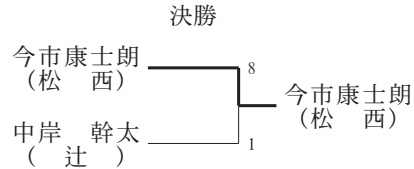

<女子個人組手 -48kg級>

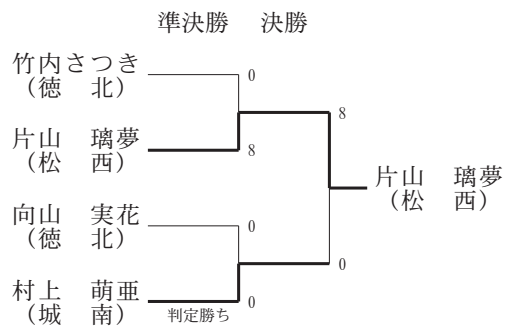

順位決定戦

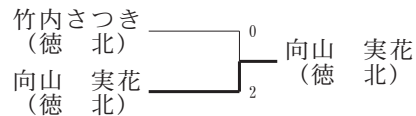

＜女子個人組手 -53kg級＞

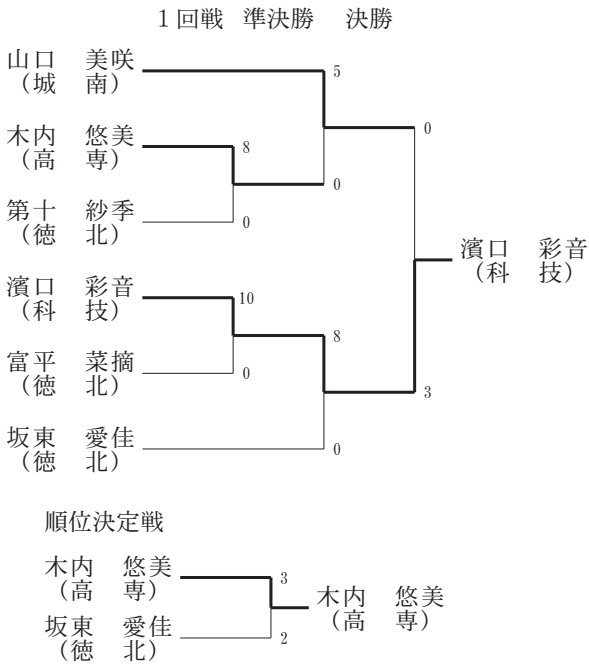

＜女子個人組手 -59kg級＞

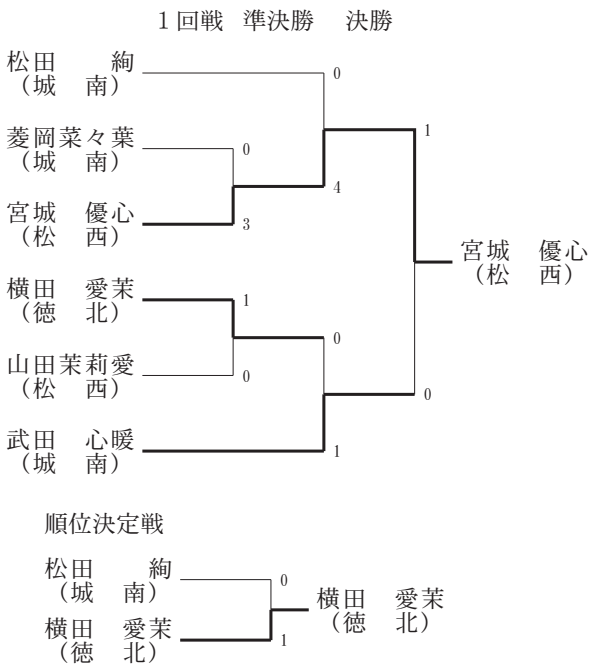

＜女子個人組手 +59kg級＞

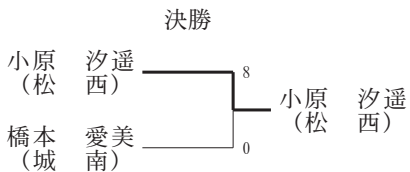

◎第42回全国高校選抜四国地区予選会

令 4. 12. 17・18

於 高知県春野総合運動公園体育館

＜男子団体形＞

【予選ラウンド】

| | |
|------------|------------|
| 城 南 (ジオン) | 17.22 (6位) |
| 小松島西 (ジオン) | 19.66 (4位) |

＜女子団体形＞

【予選ラウンド】

| | |
|------------|------------|
| 小松島西 (ジオン) | 18.86 (5位) |
| 城 南 (ジオン) | 16.94 (6位) |

＜男子個人形＞

【第1ラウンド】

- 第1プール

| | |
|---------------------|------------|
| 栗名 英舵 (城南) (バツサイダイ) | 18.28 (8位) |
| 土肥 右京 (鳴門) (ニーパイポ) | 23.18 (2位) |
- 第2プール

| | |
|------------------|------------|
| 島 碧海 (松西) (ジオン) | 20.06 (5位) |
| 佐藤 颯基 (松西) (ジオン) | 18.60 (7位) |

【第2ラウンド】

- 第1プール

| | |
|---------------------------|------------|
| 土肥 右京 (鳴門) (チャタンヤラクーサンクー) | 23.06 (2位) |
|---------------------------|------------|

【決勝ラウンド】

| | |
|-------------------|------------|
| 土肥 右京 (鳴門) (アーナン) | 22.66 (4位) |
|-------------------|------------|

＜女子個人形＞

【第1ラウンド】

- 第1プール

| | |
|------------------|------------|
| 山口 美咲 (城南) (ジオン) | 18.60 (7位) |
| 木内 悠美 (高専) (ジオン) | 17.80 (8位) |

• 第2プール

| | |
|---------------------|------------|
| 小原 汐遥 (松西) (ジオン) | 18.94 (7位) |
| 片山 璃夢 (松西) (カンクウダイ) | 23.32 (3位) |

【第2ラウンド】

- 第2プール

| | |
|------------------------|------------|
| 片山 璃夢 (松西) (ゴジュウシホショウ) | 22.92 (3位) |
|------------------------|------------|

＜男子団体組手5人制＞

- 1回戦

| | | |
|------|-------|-----------|
| 徳島科技 | 2 - 3 | 高知工業 (高知) |
| 城 南 | 1 - 4 | 明德義塾 (高知) |

＜女子団体組手 5人制＞

- 1回戦
徳島北 0-5 高知工業 (高知)
- 2回戦
城南 2-3 明德義塾 (高知)

＜男子団体組手 3人制＞

- 準決勝
池田辻 0-3 松山工業 (愛媛)

※男子団体組手 3人制 池田辻 3位

＜女子団体組手 3人制＞

- 準決勝
小松島西 2-1 川之江 (愛媛)
- 決勝
小松島西 3-0 清和女子 (高知)

※女子団体組手 3人制 小松島西 1位

＜男子個人組手 -55kg級＞

- 1回戦
品川 (松西) 3-6 高野 (明德義塾)
新宮 (科技) 3-3 (先取) 松本 (高知工業)
- 2回戦
高木 (科技) 3-4 甲斐 (高松中央)

＜男子個人組手 -61kg級＞

- 1回戦
馬場 (辻) 0-8 日下 (高松中央)
山岡 (科技) 0-8 佐藤 (高松中央)
- 2回戦
福田 (城南) 0-8 孫田 (明德義塾)
- 3回戦
福田 (城南) 0-4 栗原 (高松中央)

＜男子個人組手 -68kg級＞

- 1回戦
吉原 (松西) 棄権
土肥 (鳴門) 0-4 宮本 (松山工業)
- 2回戦
岩佐 (科技) 0-9 大森 (高松中央)

＜男子個人組手 -76kg級＞

- 1回戦
庄野 (科技) 0-4 藤原 (高松中央)
- 2回戦
姫田 (城南) 0-10 江藤 (高松中央)
正木 (松西) 0-5 門田 (松山工業)

• 準決勝

正木 (松西) 0-2 江藤 (高松中央)

※男子個人組手 -76kg級 正木 3位

＜男子個人組手 +76kg級＞

- 1回戦
中岸 (辻) 1-0 小山 (多度津)
- 準決勝
中岸 (辻) 0-10 阪井 (高松中央)
今市 (松西) 0-8 中村 (高松中央)

※男子個人組手 +76kg級 中岸, 今市 3位

＜女子個人組手 -48kg級＞

- 1回戦
村上 (城南) 0-3 片山 (川之江)
向山 (徳北) 0-6 佐伯 (今治北)
- 2回戦
片山 (松西) 0-4 古高 (高松中央)

＜女子個人組手 -53kg級＞

- 1回戦
木内 (高専) 0-4 石川 (川之江)
山口 (城南) 6-1 村上 (松山中央)
- 2回戦
山口 (城南) 3-3 (先取) 毛利 (高知工業)
濱口 (科技) 2-4 小西 (高松中央)

＜女子個人組手 -59kg級＞

- 1回戦
横田 (徳北) 棄権
武田 (城南) 0-1 高須賀 (松山工業)
- 2回戦
宮城 (松西) 8-0 湯山 (高知工業)
- 準決勝
宮城 (松西) 0-6 後藤 (高松中央)

※女子個人組手 -59kg級 宮城 3位

＜女子個人組手 +59kg級＞

- 1回戦
橋本 (城南) (0) 0-0 (5) 白田 (川之江)
小原 (松西) 2-3 山岡 (今治南)

ボクシング

専門委員長 高木 幸司



県総体団体戦で吉野川が8連覇を果たし優勝する大会でした。

個人ではピン級で柏木（吉野）が全国選抜大会で3位に入りました。優勝候補の一人として名前が挙がっていた

全国総体では階級を上げて全国総体に臨みましたが健闘及ばず3回戦で敗退となりました。

ピン級女子の西條（吉野）は全国選抜大会で優勝した選手に後半追い上げましたが判定負けとなりました。

西條は日本ボクシング連盟主催の全日本女子ジュニア大会に出場しベスト8の結果を残し徳島県初の高校生女子として1勝を挙げました。

全国総体ではフライ級坂東（吉野）、バンタム級江崎（吉野）が出場しましたが力及ばず1回戦敗退となり全国の壁を感じた大会結果となりました。

柏木以外の選手はまだまだ経験、テクニクなどが足りないと感じました。

コロナ禍の中で感染対策をしながらではありますが選手のためにも合宿、遠征を続けていきたいと考えていますので、今後とも皆様のご指導並びにご支援を、よろしくをお願いいたします。

◎令和3年度第34回全国高校選抜大会 令4.3.22~26 於 北海道（北ガスアリーナ）

【女子】

<ピン級>

1回戦

西條 琳風 (徳島) 0 判定負け 5 後生川 憧 (熊本)

【男子】

<ピン級>

1回戦

柏木 太郎 (吉野) 5 判定 0 澤井 啓希 (岐阜)

準決勝

柏木 太郎 (吉野) 0 判定負け 5 定廣 柁季 (京都)

◎第62回県高校総体 令4.6.5 於 吉野川高校ボクシング場

【個人の部】

6月4日 | 6月5日

<ライトフライ級>

1 柏木 太郎 (吉野) 認定優勝 柏木 太郎 (吉野)

<フライ級>

1 原 昂季 (吉野) 3 浅井 幸紀 (吉野) 2 坂東 暁 (吉野) WP 0-3 坂東 暁 (吉野) WP 0-3

<バンタム級>

1 江崎 銀 (吉野) 認定優勝 江崎 銀 (吉野)

<優秀選手> 坂東 暁 (吉野)

【学校対抗の部】

| 学校名 | 階級 | | | | | | | | | 合計 | 順位 |
|-------|----|----|----|---|---|----|---|---|--|----|----|
| | P | LF | F | B | L | LW | W | M | | | |
| 1 吉野川 | | 5 | 11 | 5 | | | | | | 21 | 1 |

*勝ち点：1点、1位：5点、2位：3点、3位：1点とする。
*2位～4位は、競技規則による。

<団体優勝> 吉野川高校

◎第28回四国高等学校選手権 令4.6.18・19
於 高知県 南国市立スポーツセンター

6月18日 6月19日

Aパート

<ライトフライ級>

柏木 太郎 (吉野) 谷 昇蔵 (新田) 柏木 太郎 (吉野) WP

<フライ級>

尾方 仁勇 (高松工芸) 坂東 暁 (吉野) RSC 2R 1' 33"

<バンタム級>

小松 遼一 (岡豊) 江崎 銀 (吉野) WP 2-1

Bパート

<ライトフライ級>

橋谷 春聖 (高松工芸) 原 昂季 (吉野) RSC 1R 2' 7"

<フライ級>

浅井 幸紀 (吉野) 高野 敏克 (岡豊) RSC 1R 1' 35"

【学校対抗の部】

| 学校名 | 階級 | | | | | |
|--------|----|-----|-----|-----|-----|--|
| | 得点 | 勝ち点 | 1位点 | 2位点 | 3位数 | |
| 徳島 吉野川 | 6 | 1 | 5 | 0 | 2 | |

◎全国高校総体 令4.7.27~8.2
於 高知県 南国市立スポーツセンター

<ライトフライ級>

2回戦

柏木 太郎 (吉野) 4 判定勝ち 1 福家羽琉弥 (香川)

3回戦

柏木 太郎 (吉野) 2 判定負け 3 俣野 琉樹 (京都)

<フライ級>

1回戦

坂東 暁 (吉野) 2R 1' 57" RSC負け 石川 朋毅 (山形)

<バンタム級>

1回戦

江崎 銀 (吉野) 1R 2' 07" RSC負け 野添 碧澄 (熊本)

◎第27回徳島県高校新人大会 令4.11.19

於 吉野川高校ボクシング場

<ライトフライ級>

原 昂季 (吉野) 認定 原 昂季 (吉野)

<フライ級>

坂東 暁 (吉野) 認定 坂東 暁 (吉野)

<バンタム級>

浅井 幸紀 (吉野) 認定 浅井 幸紀 (吉野)

<ライト級>

江崎 銀 (吉野) 認定 江崎 銀 (吉野)

◎第 15 回四国高校新人大会 令 5. 2. 4・5

於 香川県 高松工芸高校

2月4日 2月5日

<ライトフライ級>

| | | | |
|-----------------|--|----|-----------------|
| 山田 侑暉 (高松工芸) | | WP | 山田 侑暉 (高松工芸) |
| 原 昂季 (吉野) | | | |

<フライ級>

| | | | |
|-----------------|--|----|-----------------|
| 尾上 仁勇 (高松工芸) | | WP | 尾上 仁勇 (高松工芸) |
| 坂東 暁 (吉野) | | | |
| 川西 陸斗 (松山工業) | | | |

RSC 1R
1' 49"

<バンタム級>

| | | |
|-----------------|--|----|
| 浅井 幸紀 (吉野) | | WP |
| 新地 伽藏 (高松工芸) | | |

<ライト級>

| | | |
|---------------|--|----|
| 江口 蒼太 (新田) | | WP |
| 江崎 銀 (吉野) | | |

カヌー

専門委員長 松田 勇輝



今年度も、徳島県のカヌー競技加盟校は那賀高校1校のみでした。

今年のインターハイは香川県坂出市府中湖カヌー競技場で行われ、普段から馴染みのある会場でのレースとなりました。昨年と同様に男子カヤック・

男子カナディアン・女子カヤックのシングル・ペア・フォア（500m・200m種目）と、合わせて18種目にエントリーしました。昨年は13種目での予選突破で過去最高の成績となり、今年はそれを上回ることを目標として大会に臨みました。目標には届かなかったものの12種目で予選突破を果たしました。特に、男子カヤックフォア200mでは、昨年僅差で決勝進出を逃したため、そのリベンジと意気込む主将の坂口、エースの秋田をはじめとした4名が奮闘し、決勝進出は逃したものの感動するレース

を見せてくれました。

また、今年は3年ぶりにドイツニーダーザクセン州からカヌー選手団が来県し、県内での交流活動が実現しました。コロナの影響で、那賀高校カヌー部との合同練習は実現できませんでしたが、今後もドイツの交流が続く可能性が高まる1年となりました。

しかし、課題も山積しています。他県では、小・中学校からカヌー競技に関わる環境を整え、その選手たちが活躍しています。高校から競技をスタートする徳島県にとっては、これが大きな差となっています。多くの子どもたちが、競技に関わる環境を拡大していくことが、今後の最大の課題となります。

カヌー競技に御支援・御鞭撻くださる徳島県高等学校体育連盟や徳島県教育委員会、徳島県カヌー協会の皆さまには心より感謝申し上げます。また、その他様々な方の御支援のおかげで那賀高校カヌー部は成り立っています。那賀高校カヌー部が徳島県カヌー競技を支える柱として活躍し、そして、裾野を拡大できるように、今後もカヌー競技へと励みます。ありがとうございました。

◎令和4年度徳島県高校総体（カヌー競技）

令4.6.4

於 徳島県那賀郡那賀町川口ダム湖カヌー競技場
＜カヌースプリント500m＞

◇男子K-1（カヤックシングル）

予選1組

- 1位 秋田 岳（那賀） 2' 39" 14 決勝進出
- 2位 大岡顕志朗（那賀） 2' 50" 63 決勝進出
- 3位 増田 誠士（那賀） 2' 59" 14 決勝進出
- 4位 川野 拓実（那賀） 3' 33" 91
- 5位 櫻井 愁斗（那賀） 4' 12" 75
- 6位 末崎 旭（那賀） 4' 14" 29

予選2組

- 1位 坂口 海斗（那賀） 2' 38" 78 決勝進出
- 2位 岩田 凧人（那賀） 2' 46" 63 決勝進出
- 3位 廣内 唯央（那賀） 3' 13" 41 決勝進出
- 4位 湯浅 勝大（那賀） 3' 14" 69
- 5位 森本 大翔（那賀） 4' 39" 79
- 6位 羽坂 拓海（那賀） 5' 06" 58

決勝

- 1位 秋田 岳（那賀） 2' 28" 10
- 2位 坂口 海斗（那賀） 2' 29" 69

- 3位 大岡顕志朗（那賀） 2' 36" 18
- 4位 岩田 凧人（那賀） 2' 48" 08
- 5位 増田 誠士（那賀） 2' 56" 95
- 6位 廣内 唯央（那賀） 3' 24" 39

◇女子K-1（カヤックシングル）

- 1位 小林 真姫（那賀） 3' 30" 33
- 2位 宇田賀倭子（那賀） 3' 34" 52
- 3位 大岸 涼梨（那賀） 3' 37" 43
- 4位 岡 眞甫（那賀） 4' 11" 60
- 5位 計盛 楓奈（那賀） 5' 20" 93

◇男子C-1（カナディアンシングル）

- 1位 近藤 耕平（那賀） 2' 51" 38
- 2位 酒井 要（那賀） 3' 06" 01
- 3位 平 悠仁（那賀） 3' 09" 11
- 4位 生塚 幸人（那賀） 3' 24" 41

◇男子K-2（カヤックペア）

- 1位 秋田・坂口（那賀） 2' 18" 00
- 2位 大岡・増田（那賀） 2' 39" 24
- 3位 川野・櫻井（那賀） 4' 46" 30
- 4位 森本・羽坂（那賀） 7' 01" 25
- 5位 岩田・廣内（那賀） 転覆

◇女子K-2 (カヤックペア)

- 1位 大岸・小林 (那賀) 3' 10" 09
2位 岡・計盛 (那賀) 5' 02" 84

◇男子C-2 (カナディアンペア)

- 1位 近藤・平 (那賀) 2' 49" 56
2位 酒井・生塚 (那賀) 3' 31" 29

◇男子K-4 (カヤックフォア)

- 1位 秋田・坂口・大岡・岩田 (那賀) 2' 05" 87
2位 増田・廣内・川野・櫻井 (那賀) 4' 08" 18

◇女子K-4 (カヤックフォア)

- 1位 大岸・小林・岡・計盛 (那賀) 6' 01" 79

◇男子C-4 (カナディアンフォア)

- 1位 近藤・酒井・平・生塚 (那賀) 3' 20" 64

★優勝校

男子…那賀高校 (24年連続)

女子…那賀高校 (11年連続)

★優秀選手

男子…秋田 岳 (那賀)

女子…小林 真姫 (那賀)

◎令和4年度第18回四国高校カヌー選手権大会

令4.6.18・19

於 徳島県那賀郡那賀町川口ダム湖カヌー競技場

<カヌースプリント500m>

◇男子K-1 (カヤックシングル)

- 予選1組
3位 岩田 風人 (那賀) 2' 39" 00 敗退
- 予選2組
3位 坂口 海斗 (那賀) 2' 25" 39 準決勝進出
- 予選3組
3位 大岡顕志朗 (那賀) 2' 31" 18 敗退
- 準決勝1組
6位 坂口 海斗 (那賀) 2' 13" 84 B決勝進出
- 準決勝2組
5位 秋田 岳 (那賀) 2' 11" 17 B決勝進出
- B決勝
4位 秋田 岳 (那賀) 2' 11" 39
6位 坂口 海斗 (那賀) 2' 16" 05

◇女子K-1 (カヤックシングル)

- 予選1組
岡 真甫 (那賀) 転覆
- 予選2組
3位 宇田賀倭子 (那賀) 3' 04" 40 準決勝進出
- 予選3組
4位 大岸 涼梨 (那賀) 3' 18" 80 敗退
- 準決勝1組
5位 宇田賀倭子 (那賀) 3' 02" 03 B決勝進出
6位 小林 真姫 (那賀) 3' 05" 73 B決勝進出
- B決勝
5位 宇田賀倭子 (那賀) 3' 11" 91
6位 小林 真姫 (那賀) 3' 20" 68

◇男子C-1 (カナディアンシングル)

- 予選1組
4位 生塚 幸人 (那賀) 3' 01" 42 敗退
- 予選2組
3位 酒井 要 (那賀) 2' 48" 12 敗退
- 予選3組
3位 平 悠仁 (那賀) 2' 46" 75 準決勝進出
- 準決勝2組
6位 平 悠仁 (那賀) 2' 45" 16 B決勝進出
3位 近藤 耕平 (那賀) 2' 25" 64 A決勝進出
- B決勝
5位 平 悠仁 (那賀) 2' 38" 10
- A決勝
6位 近藤 耕平 (那賀) 2' 28" 36

◇男子K-2 (カヤックペア)

- 予選1組
4位 大岡・増田 (那賀) 2' 14" 18 決勝進出
- 予選2組
2位 秋田・坂口 (那賀) 1' 59" 82 決勝進出
- 決勝
4位 秋田・坂口 (那賀) 2' 05" 67
6位 大岡・増田 (那賀) 2' 27" 41

◇女子K-2 (カヤックペア)

- 予選1組
4位 岡・計盛 (那賀) 3' 41" 50 敗退
- 予選2組
4位 大岸・小林 (那賀) 2' 44" 42 決勝進出

決勝

6位 大岸・小林（那賀） 3' 01" 49

◇男子C-2（カナディアンペア）

予選1組

4位 酒井・生塚（那賀） 2' 43" 94 敗退

予選2組

2位 近藤・平（那賀） 2' 21" 94 決勝進出

決勝

4位 近藤・平（那賀） 2' 33" 23

◇男子K-4（カヤックフォア）

決勝

4位 秋田・坂口・大岡・岩田（那賀） 1' 55" 54

◇女子K-4（カヤックフォア）

決勝

大岸・小林・岡・計盛（那賀） 転覆

◇男子C-4（カナディアンフォア）

決勝

4位 近藤・酒井・平・生塚（那賀） 2' 44" 99

◎第77回国民体育大会・第43回四国ブロック大会

カヌースプリント競技 令4.7.17

於 高知県須崎市浦ノ内湾カヌー場

<カヌースプリント500m>

<少年男子>

◇男子K-1（カヤックシングル）

4位 秋田 岳（那賀） 2' 12" 97

◇男子K-2（カヤックペア）

4位 坂口・大岡（那賀） 2' 03" 94

◇男子C-1（カナディアンシングル）

3位 近藤 耕平（那賀） 2' 26" 36

◇男子C-2（カナディアンペア）

4位 酒井・平（那賀） 2' 31" 70

<少年女子>

◇女子K-1（カヤックシングル）

4位 宇田賀倭子（那賀） 3' 04" 33

◇女子K-2（カヤックペア）

4位 小林・大岸（那賀） 2' 48" 53

◎令和4年度全国高校総体カヌー競技・第38回全国高校カヌー選手権 令4.8.2~6

於 香川県坂出市府中湖カヌー競技場

<カヌースプリント500m>

◇男子K-1（カヤックシングル）

予選2組

4位 秋田 岳（那賀） 2' 10" 870 準決勝進出

準決勝1組

9位 秋田 岳（那賀） 2' 13" 230 敗退

◇女子K-1（カヤックシングル）

予選5組

7位 小林 真姫（那賀） 3' 06" 784 敗退

◇男子C-1（カナディアンシングル）

予選2組

5位 近藤 耕平（那賀） 2' 32" 120 準決勝進出

準決勝2組

5位 近藤 耕平（那賀） 2' 38" 906 敗退

◇男子K-2（カヤックペア）

予選2組

4位 秋田・坂口（那賀） 2' 05" 260 準決勝進出

準決勝1組

7位 秋田・坂口（那賀） 2' 01" 672 敗退

◇女子K-2（カヤックペア）

予選2組

5位 大岸・小林（那賀） 2' 48" 013 準決勝進出

準決勝2組

9位 大岸・小林（那賀） 2' 56" 802 敗退

◇男子C-2（カナディアンペア）

予選3組

7位 近藤・平（那賀） 2' 36" 650 準決勝進出

準決勝2組

6位 近藤・平（那賀） 2' 30" 010 敗退

◇男子K-4（カヤックフォア）

予選3組

6位 秋田・大岡・坂口・岩田（那賀） 1' 53" 594

準決勝進出

準決勝1組

5位 秋田・大岡・坂口・岩田（那賀） 1' 47" 302

敗退

◇女子K-4 (カヤックフォア)

予選3組

7位 大岸・小林・岡・計盛 (那賀) 3' 16" 158

敗退

◇男子C-4 (カナディアンフォア)

予選1組

6位 近藤・酒井・生塚・平 (那賀) 2' 34" 394

準決勝進出

準決勝3組

近藤・酒井・生塚・平 (那賀)

レーンアウト失格

<カヌースプリント200m>

◇男子K-1 (カヤックシングル)

予選6組

7位 秋田 岳 (那賀) 45" 681 敗退

◇女子K-1 (カヤックシングル)

予選2組

7位 小林 真姫 (那賀) 1' 12" 249 敗退

◇男子C-1 (カナディアンシングル)

予選1組

7位 近藤 耕平 (那賀) 52" 442 準決勝進出

準決勝3組

6位 近藤 耕平 (那賀) 55" 303 敗退

◇男子K-2 (カヤックペア)

予選5組

5位 秋田・坂口 (那賀) 42" 528 準決勝進出

準決勝3組

7位 秋田・坂口 (那賀) 43" 329 敗退

◇女子K-2 (カヤックペア)

予選5組

7位 大岸・小林 (那賀) 1' 02" 988 準決勝進出

準決勝1組

9位 大岸・小林 (那賀) 1' 01" 927 敗退

◇男子C-2 (カナディアンペア)

予選2組

4位 近藤・平 (那賀) 54" 156 準決勝進出

準決勝1組

5位 近藤・平 (那賀) 51" 525 敗退

◇男子K-4 (カヤックフォア)

予選1組

6位 秋田・大岡・坂口・岩田 (那賀) 42" 688

準決勝進出

準決勝4組

6位 秋田・大岡・坂口・岩田 (那賀) 41" 431

敗退

◇女子K-4 (カヤックフォア)

予選4組

7位 大岸・小林・岡・計盛 (那賀) 1' 15" 836

敗退

◇男子C-4 (カナディアンフォア)

予選1組

近藤・酒井・生塚・平 (那賀)

レーンアウト失格

◎令和4年度県高校カヌー新人大会 令4.9.26

於 徳島県那賀郡川口ダム湖特設カヌー競技場

<カヌースプリント500m>

◇男子K-1 (カヤックシングル)

1位 岩田 風人 (那賀) 2' 27" 93

2位 増田 誠士 (那賀) 2' 32" 74

3位 櫻井 愁斗 (那賀) 2' 39" 29

4位 廣内 唯央 (那賀) 2' 54" 27

5位 末崎 旭 (那賀) 3' 17" 87

◇女子K-1 (カヤックシングル)

1位 小林 真姫 (那賀) 3' 09" 34

2位 岡 真甫 (那賀) 3' 12" 34

3位 大岸 涼梨 (那賀) 3' 16" 54

4位 宇田賀倭子 (那賀) 3' 31" 95

5位 計盛 楓奈 (那賀) 4' 32" 82

◇男子C-1 (カナディアンシングル)

1位 平 悠仁 (那賀) 2' 36" 62

2位 生塚 幸人 (那賀) 2' 41" 63

3位 川野 拓実 (那賀) 3' 18" 99

4位 羽坂 拓海 (那賀) 3' 42" 79

5位 森本 大翔 (那賀) 4' 34" 01

◇男子K-2 (カヤックペア)

1位 岩田・増田 (那賀) 2' 26" 23

2位 櫻井・廣内 (那賀) 2' 45" 06

◇女子K-2 (カヤックペア)

1位 宇田賀・大岸 (那賀) 2' 53" 87

2位 岡・計盛 (那賀) 2' 56" 99

◇男子C-2 (カナディアンペア)

1位 平・川野 (那賀) 2' 29" 12

2位 生塚・森本 (那賀) 4' 32" 94

◇男子K-4 (カヤックフォア)

1位 岩田・増田・櫻井・廣内 (那賀) 2' 58" 40

◇女子K-4 (カヤックフォア)

1位 宇田賀・大岸・小林・岡 (那賀) 2' 38" 22

◇男子C-4 (カナディアンフォア)

1位 平・生塚・川野・羽坂 (那賀) 3' 22" 94

◎第77回国民体育大会 いちご一会 とちぎ国体

出場者なし

◎令和4年度第18回四国高校カヌー新人大会

令4.10.23

於 香川県坂出市府中湖カヌー競技場

<カヌースプリント500m>

◇男子高1 K-1 (カヤックシングル)

6位 櫻井 愁斗 (那賀) 2' 41" 814

7位 廣内 唯央 (那賀) 2' 44" 839

◇男子高1 C-1 (カナディアンシングル)

6位 川野 拓実 (那賀) 3' 25" 154

◇男子K-1 (カヤックシングル)

7位 岩田 凧人 (那賀) 2' 27" 076

◇女子K-1 (カヤックシングル)

7位 小林 真姫 (那賀) 3' 17" 782

◇男子K-2 (カヤックペア)

6位 櫻井・廣内 (那賀) 2' 29" 320

◇女子K-2 (カヤックペア)

6位 宇田賀・大岸 (那賀) 2' 54" 729

◇男子C-1 (カナディアンシングル)

7位 平 悠仁 (那賀) 2' 45" 536

◇男子C-2 (カナディアンペア)

7位 平・川野 (那賀) 2' 42" 032

なぎなた

専門委員長 森 杉 一 弥



今年度の県総体は、新型コロナウイルスの感染状況と競技性を踏まえた上で開催方法等を検討した結果、なぎなた競技については無観客で万全の感染予防対策を講じた中で開催することになりました。本年度も鳴門高校1校のみの参加となり、個人戦では福永（鳴門・3年）が優勝しました。

続いて6月に徳島県立鳴門高等学校体育館で行われた四国選手権大会では、鳴門高校は団体戦で久しぶりに予選リーグ1勝をあげることができました。結果は4チーム中3位に終わり、決勝リーグ進出は果たせなかったものの、選手たちは健闘してくれました。また、4年ぶりの徳島県での開催ということで、県なぎなた連盟や鳴門高校生にも運営スタッフとして協力していただき、無事大会を終えることができました。

8月の全国高校総体（四国総体）は香川県丸亀市の丸亀市民体育館で行われました。新型コロナウイルスが再び増え続ける中で、大会出場前も十分な練習時間が確保できず、感染のため出場できないチームが出て例年以上に不戦勝が多かった大会のように感じました。試合結果は、全国との技術の差を見せつけられる形となりました。本年度も残念ながら1勝もあげることができません

でしたが、団体戦では強豪校相手に引き分けに持ち込む試合も多く見られ、選手たちにとって今回の出場が全国のレベルを肌で感じとり、本県とは異なり他県のように勝ち上がって県代表として出場しているチームとの違いを学ぶ機会になったと思います。今後、技術面・精神面など全般において、ハイレベルの戦いの経験を一人一人の成長に繋げていってほしいと切に願っています。

他県とは異なり、指導する専門の教員も不在の中、部員たちは毎日自主的に練習メニューを考え、放課後も一生懸命に練習に取り組んでいます。毎週日曜日の練習においては徳島県なぎなた連盟との連携を図り、鳴門高なぎなた部の卒業生や県外でなぎなたの経験を積んだ徳島県在住の社会人の方とともに合同稽古を実施しています。しかし、全国的な傾向として、競技人口の減少も深刻で、他県では団体戦出場チームが0の県も出てきています。鳴門高校も3年生の引退により、部員数も半分に減り、今後他県と同様に団体戦出場が困難な状況になることも考えられます。また、近年では卒業してからなぎなたを続ける生徒も減っており、卒業生の力を借りることが困難な状況になってきています。四国や全国の強豪チームにはまだまだ及ばないのが現状ですが、本専門部としましては今後とも世代を越えた合同練習会等を継続するとともに、県外での合宿等にも参加することで選手強化に努めたいと思います。

しかし本県には、なぎなたの技術指導のできる教員が不在であり、何よりもなぎなた経験者の教員配置を切望いたします。

◎県高校総体 令 4. 6. 4 於 鳴門高校多目的ホール

<個人試合>

| | 林 (鳴門) | 門 田 (鳴門) | 福 永 (鳴門) | 野 口 (鳴門) | 鎌 田 (鳴門) | 中 尾 (鳴門) | 勝者数 | 総本数 | 順位 |
|-------------|-----------|-------------|-------------|-------------|-------------|-------------|-----|-----|----|
| 林 (鳴門) | | × | × | ○ 延ス' | ○ 延ス' | ○ 延判 | 3 | 3 | 3 |
| 門 田 (鳴門) | ○ 延判 | | × | × | ○ 延ス' | × | 2 | 2 | 5 |
| 福 永 (鳴門) | ○ ス'' | ○ メ'' | | ○ メ'' | ○ 延メ' | × | 4 | 7 | 1 |
| 野 口 (鳴門) | × | ○ ス'' | × | | ○ 延判 | × | 2 | 3 | 4 |
| 鎌 田 (鳴門) | × | × | × | × | | × | 0 | 0 | 6 |
| 中 尾 (鳴門) | × | ○ 延判 | ○ メ' 1本勝 | ○ ス' 1本勝 | ○ 延判 | | 4 | 4 | 2 |

コ：コテ ○：勝ち
メ：メン ×：負け
ド：ドウ △：反則
ス：スネ 延：延長
 判：判定

個人順位

優 勝 福永 珠緒 (鳴門)
準優勝 中尾 友紀 (鳴門)
3 位 林 優良 (鳴門)

<演 技>

| | 中尾－福永 (鳴門) | 鎌田－門田 (鳴門) | 林－野口 (鳴門) | 順位 |
|---------------|---------------|---------------|---------------|----|
| 中尾－福永 (鳴門) | | $\frac{4}{5}$ | $\frac{3}{5}$ | 1 |
| 鎌田－門田 (鳴門) | $\frac{1}{5}$ | | $\frac{3}{5}$ | 2 |
| 林－野口 (鳴門) | $\frac{2}{5}$ | $\frac{2}{5}$ | | 3 |

演技順位

優 勝 中尾 友紀－福永 珠緒 (鳴門)
準優勝 鎌田 莉緒－門田 蒼依 (鳴門)

徳島県優秀選手賞

福永 珠緒 (鳴門・3年)

◎四国高校選手権 令 4. 6. 18・19 於 徳島県立鳴門高校体育館

<団体試合>

・予選リーグA 結果

| 学校名 (県名) | 香川誠陵 (香川) | 今治東 (愛媛) | 丸 亀 (香川) | 鳴 門 (徳島) | 勝数 | 勝者数 | 総本数 | 順位 |
|--------------|--------------|-------------|-------------|-------------|----|-----|-----|----|
| 香川誠陵 (香川) | — | × 0/0 | × 0/0 | × 0/0 | 0 | 0 | 0 | 4 |
| 今治東 (愛媛) | ○ 8/4 | — | ○ 3/2 | ○ 6/3 | 3 | 9 | 17 | 1 |
| 丸 亀 (香川) | ○ 5/3 | × 0/0 | — | ○ 1/1 | 2 | 4 | 6 | 2 |
| 鳴 門 (徳島) | ○ 2/2 | × 0/0 | × 0/0 | — | 1 | 2 | 2 | 3 |

| 学校名 | 先 鋒 | 次 鋒 | 中 堅 | 副 将 | 大 将 | 勝者数 | 勝本数 | 代表戦 | 勝負 |
|--------------|------|------|------|------|-----|-----|-----|-----|----|
| 香川誠陵 (香川) | 藤間 | 真鍋 | 福本 | 新居 | 今岡 | 0 | 0 | — | × |
| | 引き分け | — | 引き分け | 引き分け | — | | | | |
| 鳴 門 (徳島) | 野口 | メ一本勝 | 中尾 | 駿 | 福永 | 2 | 2 | — | ○ |
| | — | — | — | — | — | | | | |

| 学校名 | 先 鋒 | 次 鋒 | 中 堅 | 副 将 | 大 将 | 勝者数 | 勝本数 | 代表戦 | 勝負 |
|-------------|------|-------|-------|------|-------|-----|-----|-----|----|
| 鳴 門 (徳島) | 野口 | 小川 | 中尾 | 林 | 福永 | 0 | 0 | — | × |
| | 引き分け | — | — | 引き分け | — | | | | |
| 今治東 (愛媛) | 正岡 | メ'メ'' | メ'メ'' | 渡辺 | ス'メ'' | 3 | 6 | — | ○ |
| | — | — | — | — | — | | | | |

| 学校名 | 先 鋒 | 次 鋒 | 中 堅 | 副 将 | 大 将 | 勝者数 | 勝本数 | 代表戦 | 勝負 |
|-------------|------|------|------|------|------|-----|-----|-----|----|
| 丸 亀 (香川) | — | — | — | — | — | 1 | 1 | — | ○ |
| | 引き分け | ス一本勝 | 引き分け | 引き分け | 引き分け | | | | |
| 鳴 門 (徳島) | 鎌田 | 野口 | 中尾 | 林 | 福永 | 0 | 0 | — | × |
| | — | — | — | — | — | | | | |

<演技競技>

- × 鎌田・門田 (鳴門) 0 ——— 5 ○ 福井・滝口 (丸 亀)
- × 林・野口 (鳴門) 0 ——— 5 ○ 山下・大西 (琴 平)
- × 中尾・福永 (鳴門) 0 ——— 5 ○ 真鍋・入谷 (農業経営)

<個人競技>

- × 野口 七海 (鳴門) ——— ス'メ'' ○ 近藤 結 (北 条)
- × 鎌田 莉緒 (鳴門) ——— 延判 ○ 安永 心優 (北 条)
- × 中尾 友紀 (鳴門) ——— メ'メ'' ○ 横山 聖七 (北 条)
- × 門田 蒼依 (鳴門) ——— メ'メ'' ○ 菊川 愛理 (今治東)
- × 林 優良 (鳴門) ——— ス'メ'' ○ 藤岡 愛鈴 (今治東)

◎全国高校総体 令 4. 8. 13~15

於 香川県 丸亀市民体育館

<団体試合>

・予選リーグ(第1コート Cブロック)結果

| 学校名 都道府県 | 鳴門 (徳島) | 南多摩 (東京) | 奈良大附属 (奈良) | 勝本数 | 勝者数 | 順位 |
|---------------|------------|-------------|---------------|-----|-----|----|
| 鳴門 (徳島) | — | × 0/0 | × 0/0 | 0 | 0 | 3 |
| 南多摩 (東京) | ○ 4/3 | — | × 0/0 | 4 | 3 | 2 |
| 奈良大附属 (奈良) | ○ 1/1 | ○ 1/1 | — | 2 | 2 | 1 |

| 学校名 | 先鋒 | 次鋒 | 中堅 | 副将 | 大将 | 勝本数 | 勝者数 | 代表戦 | 勝敗 |
|---------------|------------|------------|------------|------------|------------|-----|-----|-----|----|
| 鳴門 (徳島) | 中尾 | 林 | 鎌田 | 野口 | 福永 | 0 | 0 | | × |
| 奈良大附属 (奈良) | ×一本勝 犬伏 | 引き分け 山本 | 引き分け 百木 | 引き分け 竹下 | 引き分け 吉田 | 1 | 1 | | ○ |

| 学校名 | 先鋒 | 次鋒 | 中堅 | 副将 | 大将 | 勝本数 | 勝者数 | 代表戦 | 勝敗 |
|-------------|----------|------------|------------|------------|-------------|-----|-----|-----|----|
| 鳴門 (徳島) | 林 | 福永 | 小川 | 野口 | 門田 | 0 | 0 | | × |
| 南多摩 (東京) | ズメ 下田 | 引き分け 中根 | ×一本勝 山下 | 引き分け 野上 | ×一本勝 生田目 | 4 | 3 | | ○ |

<演技競技>

・予選リーグ(第1コート Gブロック)結果

| 学校名 都道府県 | チーム名 | 廣瀬 米香 寺本 春葉 | 中尾 友紀 福永 珠緒 | 遠藤 茉弥 村井 希羽 | 勝数 | 取得本数 | 順位 |
|--------------|----------------|----------------|----------------|----------------|----|------|----|
| 出雲北校 (島根) | 廣瀬 米香 寺本 春葉 | — | ○ 5 | × 1 | 1 | 6 | 2 |
| 鳴門 (徳島) | 中尾 友紀 福永 珠緒 | × 0 | — | × 0 | 0 | 0 | 3 |
| 天童 (山形) | 遠藤 茉弥 村井 希羽 | ○ 4 | ○ 5 | — | 2 | 9 | 1 |

(第2コート Dブロック)結果

| 学校名 都道府県 | チーム名 | 山口 紗愛 中原志津佳 | 鎌田 莉緒 門田 蒼依 | 浅見菜々子 小南 志歩 | 勝数 | 取得本数 | 順位 |
|---------------|----------------|----------------|----------------|----------------|----|------|----|
| 松浦 (長崎) | 山口 紗愛 中原志津佳 | — | × 0 | × 0 | 0 | 0 | 3 |
| 鳴門 (徳島) | 鎌田 莉緒 門田 蒼依 | ○ 5 | — | × 1 | 1 | 6 | 2 |
| 彦根翔西館 (滋賀) | 浅見菜々子 小南 志歩 | ○ 5 | ○ 4 | — | 2 | 9 | 1 |

<個人競技>

・予選リーグ(第1コート Oブロック)結果

| 都道府県 | 氏名 (学校名) | 中尾 友紀 (鳴門) | 中窪 洸子 (宮崎南) | 池野 礼夏 (都立富士) | 勝数 | 勝本数 | 順位 |
|------|-----------------|---------------|----------------|-----------------|----|-----|----|
| 徳島 | 中尾 友紀 (鳴門) | — | × | × | 0 | 0 | 3 |
| 宮崎 | 中窪 洸子 (宮崎南) | ○ 延コ | — | × | 1 | 1 | 2 |
| 東京 | 池野 礼夏 (都立富士) | ○ ゴメ | ○ メ一本勝 | — | 2 | 3 | 1 |

(第2コート Lブロック)結果

| 都道府県 | 氏名 (学校名) | 福永 珠緒 (鳴門) | 鈴木 唯花 (松商学園) | 川添 瑠香 (宮崎南) | 勝数 | 勝本数 | 順位 |
|------|-----------------|---------------|-----------------|----------------|----|-----|----|
| 徳島 | 福永 珠緒 (鳴門) | — | × | × | 0 | 0 | 3 |
| 長野 | 鈴木 唯花 (松商学園) | ○ 延判定 | — | × | 1 | 1 | 2 |
| 宮崎 | 川添 瑠香 (宮崎南) | ○ メス | ○ 延判定 | — | 2 | 2 | 1 |



インターハイ(なぎなた)

フェンシング

専門委員長 仁木将之



今年度も、新型コロナウイルスの感染対策を進めながら多くの方々のご協力を得て、無事高体連主催の諸大会を終えることができました。生徒たちにとっては、校外・県外選手と剣を交える貴重な経験となったことでしょう。

ご支援・ご協力を賜りました関係の皆さま、ありがとうございました。

県内大会については、県総体において、城ノ内が女子団体で連覇を守るなか、徳島文理が男子団体で初優勝を飾りました。また、全国総体では男子団体で徳島文理が2回戦を突破するなど、徳島県勢の勢いを感じました。

しかしながら一方では、四国の他県の競技レベルが高

い中で、徳島県勢が四国大会においてはなかなか勝ち上がれない状況が見受けられます。

また近年、世界大会において日本人選手がフルーレ以外の種目でも躍進を遂げています。これをうけて、今年度香川県で開催された全国高校総体より、エペ・サーブルの出場枠が各2名と増え、エペ・サーブルについても今後ますますの強化が望まれているところです。

徳島県では、城ノ内・徳島文理の2校の競技人口も増加しており、中・高6年間で継続して競技に取り組める環境が整って参りました。2校がよきライバルとして切磋琢磨しながら四国・全国で勝ち上がれるチームへと成長して欲しいと願っています。

最後に、フェンシング専門部といたしましては、県フェンシング協会と連携して、強化練習や遠征を実施し、本県フェンシング競技の振興と競技力向上に向けて取り組んで参ります。今後ともご理解とご協力をよろしくお願いいたします。

◎全国高校選抜（四国予選） 令 4. 1. 15

於 とらまるてぶくろ体育館（香川県東かがわ市）

<男子フルーレ団体>

| 番号 | 学校名 | 1 | 2 | 勝数 | 順位 |
|----|---------|---|---|----|----|
| 1 | 城ノ内(徳島) | * | D | 0 | 2 |
| 2 | 高松北(香川) | V | * | 1 | 1 |

城ノ内(徳島) 12-45 高松北(香川)
四国地区第2位で全国選抜大会出場

<男子エペ団体>

| 番号 | 学校名 | 1 | 2 | 勝数 | 順位 |
|----|---------|---|---|----|----|
| 1 | 城ノ内(徳島) | * | D | 0 | 2 |
| 2 | 高松北(香川) | V | * | 1 | 1 |

城ノ内(徳島) 26-45 高松北(香川)
四国地区第2位で全国選抜大会出場

<女子フルーレ団体>

| 番号 | 学校名 | 1 | 2 | 勝数 | 順位 |
|----|---------|---|---|----|----|
| 1 | 城ノ内(徳島) | * | D | 0 | 2 |
| 2 | 高松北(香川) | V | * | 1 | 1 |

城ノ内(徳島) 42-45 高松北(香川)
四国地区第2位で全国選抜大会出場

<女子サーブル団体>

| 番号 | 学校名 | 1 | 2 | 勝数 | 順位 |
|----|---------|---|---|----|----|
| 1 | 城ノ内(徳島) | * | D | 0 | 2 |
| 2 | 高松北(香川) | V | * | 1 | 1 |

城ノ内(徳島) 37-45 高松北(香川)
四国地区第2位で全国選抜大会出場

◎全国高校選抜 令 4. 3. 25~27

於 熊本県立総合体育館（熊本県熊本市）

<男子フルーレ団体>

| | |
|-----------|-----|
| 城ノ内(徳島) | D37 |
| 1回戦敗退 | |
| 札幌光星(北海道) | V45 |

<女子フルーレ団体>

| | |
|-----------|-----|
| 札幌大谷(北海道) | V45 |
| 1回戦敗退 | |
| 城ノ内(徳島) | D44 |

<男子エペ団体>

| | |
|---------|-----|
| 諫早(長崎) | V45 |
| 1回戦敗退 | |
| 城ノ内(徳島) | D25 |

<女子サーブル団体>

| | |
|---------|-----|
| 東葛飾(千葉) | V45 |
| 1回戦敗退 | |
| 城ノ内(徳島) | D40 |

◎県高校総体 令 4. 6. 4・5

於 城ノ内中等教育学校・高校体育館

<男子フルーレ団体>

徳島文理 優勝
城ノ内 準優勝

<女子フルーレ団体>

城ノ内 優勝
徳島文理 準優勝

<男子フルーレ個人>

第1位 林 正太郎 (文理)
第2位 加藤 大翔 (城内)
第3位 藤原 七渚 (文理)

<女子フルーレ個人>

第1位 蔵本 奈央 (城内)
第2位 吉川 美優 (文理)
第3位 花岡 美咲 (文理)

<男子エペ個人>

第1位 藤原 七渚 (文理)
第2位 森岡 駿成 (文理)
第3位 佐藤 輝安 (城内)

<女子エペ個人>

第1位 石田 季咲 (文理)
第2位 藤内 莉李亜 (文理)
第3位 室内 南乃 (文理)

<男子サーブル個人>

第1位 森下 創太 (城内)
第2位 林 正太郎 (文理)
第3位 加藤 大翔 (城内)

<女子サーブル個人>

第1位 蔵本 奈央 (城内)
第2位 吉川 美優 (文理)
第3位 原 彩乃 (城内)

◎四国選手権 令 4. 6. 18・19

於 牟礼総合体育館 (香川県高松市)

<男子フルーレ団体>

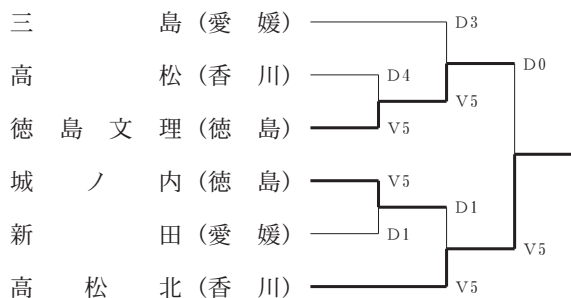

<女子フルーレ団体>

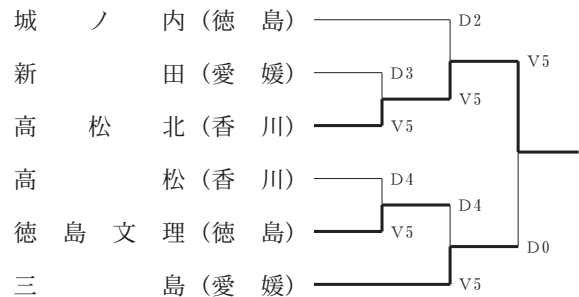

<男子フルーレ個人>

・決勝トーナメント

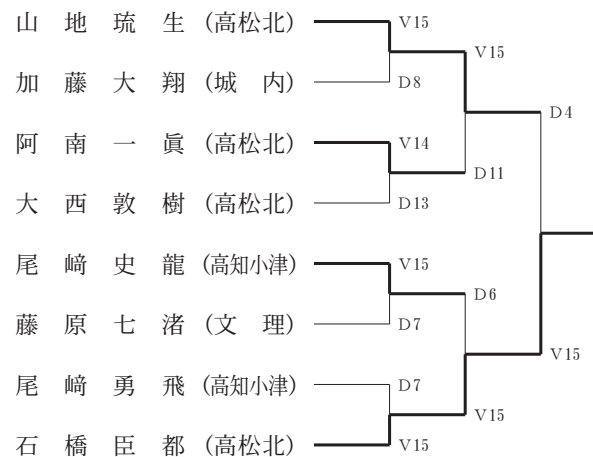

<女子フルーレ個人>

・決勝トーナメント

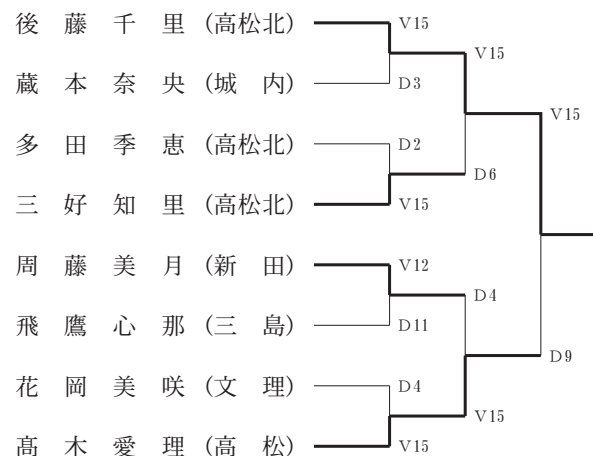

<男子エペ個人>

• 決勝トーナメント

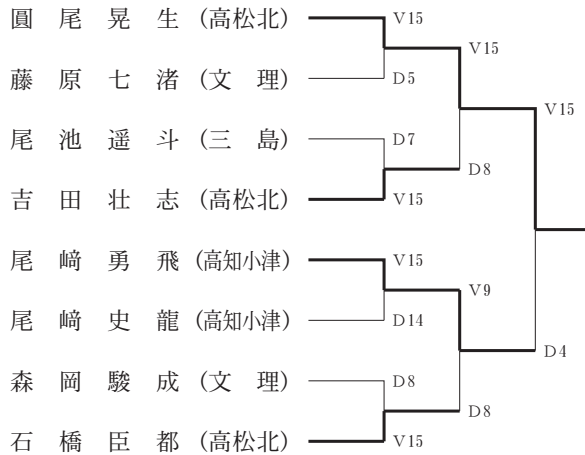

<女子サーブル個人>

• 決勝トーナメント

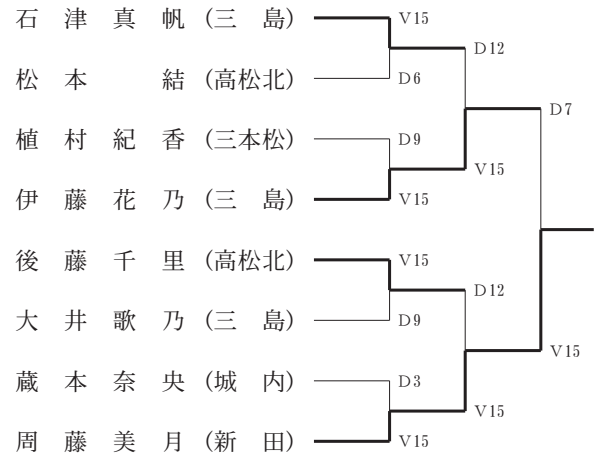

<女子エペ個人>

• 決勝トーナメント

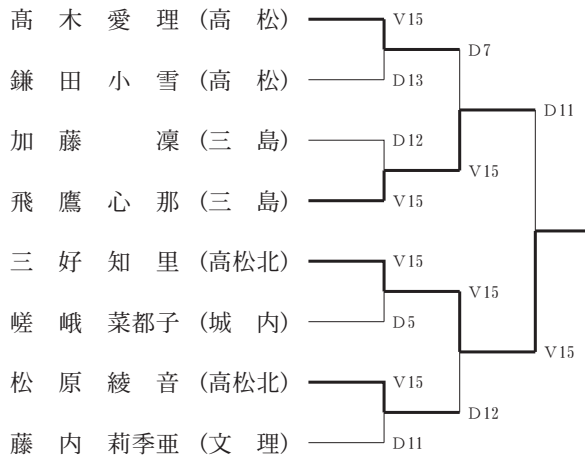

<男子サーブル個人>

• 決勝トーナメント

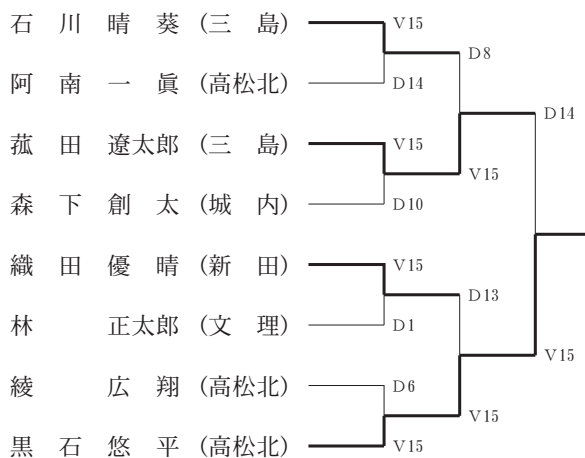

◎全国高校総体 令4.8.4~8

於 高松市総合体育館 (香川県高松市)

<男子フルーレ団体>

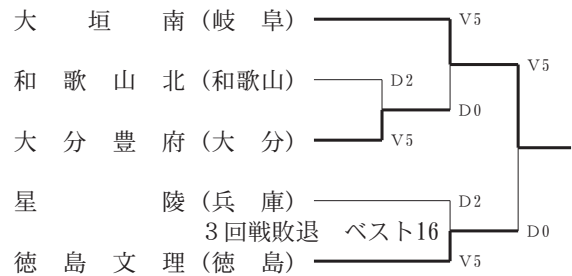

<女子フルーレ団体>

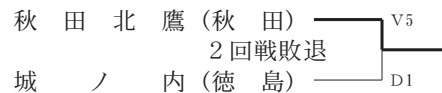

<男子フルーレ個人>

• 予選プール

加藤大翔 (城内) 0勝4敗 予選敗退
林正太郎 (文理) 3勝1敗 予選トーナメント出場

• 予選トーナメント

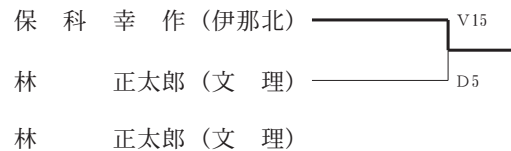

予選トーナメント1回戦敗退 ベスト64

<女子フルーレ個人>

• 予選プール

蔵本奈央 (城内) 2勝2敗 予選トーナメント出場
吉川美優 (文理) 1勝3敗 予選トーナメント出場

• 予選トーナメント

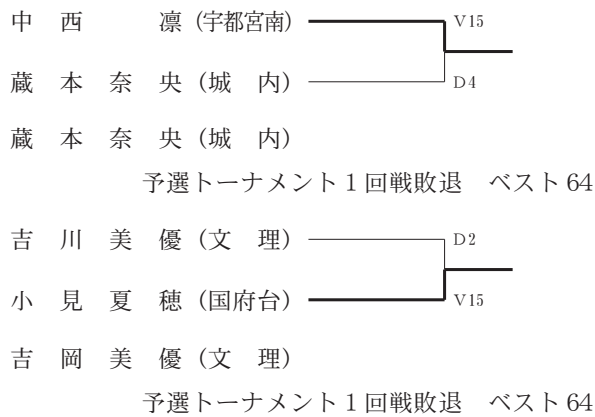

<男子エペ個人>

• 予選プール

藤原 七 渚 (文理) 0勝4敗 予選敗退
森岡 駿 成 (文理) 2勝2敗 予選トーナメント出場

• 予選トーナメント

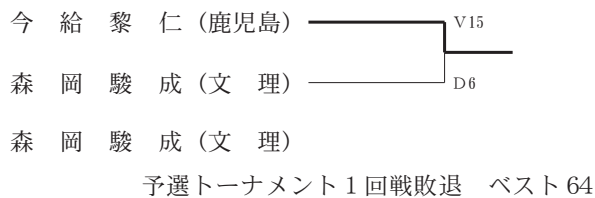

<女子エペ個人>

• 予選プール

石田 季 咲 (文理) 1勝3敗 予選トーナメント出場
藤内 莉李亜 (文理) 3勝2敗 予選トーナメント出場

• 予選トーナメント



<男子サーブル個人>

• 予選プール

森下 創 太 (城内) 2勝3敗 予選トーナメント出場
林 正太郎 (文理) 1勝4敗 予選敗退

• 予選トーナメント

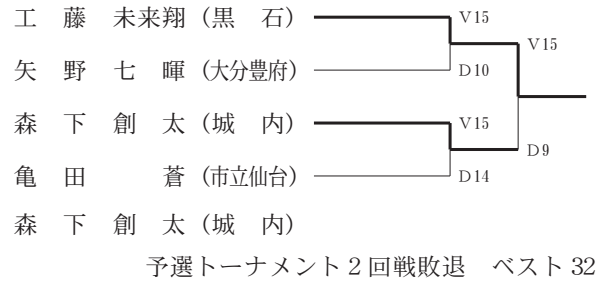

<女子サーブル個人>

• 予選プール

蔵本 奈央 (城内) 1勝3敗 予選トーナメント出場
吉川 美優 (文理) 0勝4敗 予選敗退

• 予選トーナメント

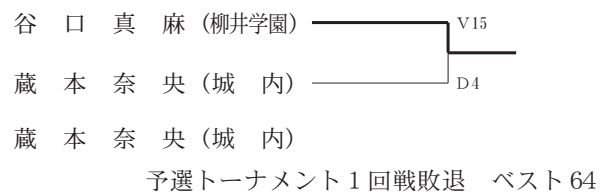

◎県高校新人 令4.11.3

於 城ノ内中等教育学校・高校体育館

<男子フルーレ個人>

- 第1位 林 正太郎 (文理)
- 第2位 古出 アチュウト (文理)
- 第3位 佐藤 輝 安 (城内)

<女子フルーレ個人>

- 第1位 花岡 美 咲 (文理)
- 第2位 吉川 美優 (文理)
- 第3位 蔵本 奈央 (城内)

<男子エペ個人>

- 第1位 藤原 七 渚 (文理)
- 第2位 森岡 駿 成 (文理)
- 第3位 古出 アチュウト (文理)

<女子エペ個人>

- 第1位 花岡 美 咲 (文理)
- 第2位 石田 季 咲 (文理)
- 第3位 木谷 有 花 (城内)

<男子サーブル個人>

- 第1位 森下 創 太 (城内)
- 第2位 清田 理 孔 (城内)
- 第3位 坂田 遼 (文理)

<女子サーブル個人>

- 第1位 吉川 美優 (文理)
- 第2位 蔵本 奈央 (城内)
- 第3位 坂東 花 菜 (城内)

アーチェリー

専門委員長 山本 静



徳島科学技術高校の新しい射場も4年目を迎え、近射から70m競技まで、選手の能力に応じて対応できる練習環境が備わっています。令和4年度は、

県総体・県新人大会を実施することが

できました。
また、昨年度から徳島科学技術高校にスポーツコーディネーターが派遣され、競技力の向上を図っています。現在県内で活動する高校生は18名（男子14名、女子4名）、活気に溢れて練習に取り組んでいます。

今年度の県総体は、徳島県アーチェリー協会の協力も頂戴し、感染症対策や大会運営などスムーズに行うことができました。試合は実績のある3年生を2年生が追う展開となりましたが、男女とも3年生が実力を発揮し、

◎全国高校選抜 令4.3.26~28

於 静岡県掛川市 つま恋「多目的広場特設会場」

<男子個人予選ラウンド>

56位 糀 いさみ (科技) 521点

<女子個人予選ラウンド>

79位 横野 結子 (科技) 372点

◎県高校総体 令4.6.4 於 徳島科学技術高校

<男子団体>

優勝 徳島科技Aチーム (吉田, 坂本, 齋藤)

<男子個人>

優勝 糀 いさみ (科技) 579点

準優勝 濱 洋太郎 (科技) 559点

3位 吉田 壮士 (科技) 538点

<女子団体>

優勝 徳島科技Aチーム (横野, 本田, 坂野)

<女子個人>

優勝 横野 結子 (科技) 417点

準優勝 本田 菜都美 (科技) 360点

3位 坂野 美葵 (科技) 332点

優勝を果たしました。

四国高等学校アーチェリー選手権大会は、香川県で開催されました。昨年度は感染症対策のため、日程を短縮した1日開催でしたが、今年度は2日間で開催され、1日目の男子団体予選ラウンド1位、男子個人予選ラウンド1位となり、2日目の男子団体決勝ラウンド準優勝、男子個人決勝ラウンド3位と健闘しました。昨年から派遣された専門の指導者の下、着実に力をつけている成果が発揮されました。

インターハイは、団体で男子が31位、女子45位、個人男子では最高順位が78位、女子が173位で、全国大会という大舞台で本来の力を出し切ることができず、悔しい結果となりました。

今後も引き続き競技力向上と、社会に貢献できる人材の育成に取り組んでまいります。最後になりましたが、コロナ禍において感染症対策を始め、様々な取り組みを実施して大会運営などを支えてくださった関係者の皆様方に深く感謝申し上げます。

◎第7回四国高校アーチェリー選手権

令4.6.18・19

於 香川県木田郡三木町 三木町運動公園

<男子個人予選ラウンド>

1位 糀 いさみ (科技) 614点

6位 濱 洋太郎 (科技) 557点

11位 吉田 壮士 (科技) 519点

<男子個人決勝トーナメント 3位決定戦>

1 糀 いさみ (科技) 3位 糀 いさみ
5 樋口 陽一 (高松西)

※左側の数字は予選順位

<男子団体予選ラウンド> 1位 (1690点)

※団体得点は、上位3名による

<男子団体決勝トーナメント>

1 徳島科技 優勝
4 高松東 今治東中等
3 高松西 準優勝
2 今治東中等 徳島科技

※左側の数字は予選順位

<女子個人予選ラウンド>

15位 横野 結子 (科技) 451点

20位 坂野 美葵 (科技) 378点

22位 本田 菜都美 (科技) 292点

<女子団体予選ラウンド> 5位 (1121点)

※団体得点は、上位3名による

◎全国高校総体 令 4. 8. 9・10

於 香川県丸亀市 香川県立丸亀競技場

<男子団体予選> 31位 (1565点)

<女子団体予選> 45位 (871点)

<男子個人予選ラウンド>

78位 濱 洋太郎 (科技) 551点

103位 糺 いさみ (科技) 527点

143位 吉 田 壮 士 (科技) 487点

<女子個人予選ラウンド>

173位 横 野 結 子 (科技) 331点

175位 本 田 菜都美 (科技) 294点

179位 坂 野 美 葵 (科技) 246点

◎県高校新人戦

令 4. 10. 29 於 徳島科学技術高校

<男子>

第1位 濱 洋太郎 (科技) 538点

第2位 齋 藤 翔一郎 (科技) 524点

<女子>

第1位 坂 野 美 葵 (科技) 296点



次こそは
徳島科学技術高校 2年 吉村 凌

ボート

専門委員長 栗田 一也



加盟校は徳島市立高校のみ。全国的にも女子の競技者が少ないようであるが、徳島も例に漏れず、男子よりも女子の競技者が少ない。また、途中で辞めてしまう選手もよく見られる。「楽しそう」という理由だけで入部した生徒

にとっては、見た目以上にハードなスポーツだということである。ともあれ、校内の競争力のみで闘っている徳島市立高校ボート部にとっては、部員が少ないことは致命的であり、その影響は競技成績に如実に表れる。来年度も選手の大量獲得に向けて励まねばならない。現在の

総部員数は、マネージャーを含めて約40名。皆、学業と部活動の両立に苦しみながらも、自ら指針を定め、日々努力を続けている。

本年度は、新型コロナに関する様々な対策を講じながらも、すべての大会が実施されたことは、まずもって大変ありがたいことである。結果、3年生は県総体・四国総体・全国総体と出場し、思い残すこと無く引退することができた。また国体予選では、4種目での本戦出場権を得ることができた。3年ぶりの国体は、実に楽しかったが、惜しくも予選で敗退した。10月の全国選抜大会四国予選も通常通り実施されたものの、またも3位に終わり悲願の選抜出場はお預けとなった。

今後も徳島市立高校1校での専門部の運営が続くが、少しでも大会で成果を残せるよう、ボート競技の環境を整えていくことに尽力したい。

◎県高校総体 令4.6.4 於 徳島市沖洲川

男子シングルスカル

- 1位 河原 琉雅 (徳市) 3分22秒52
- 2位 橋本 航輝 (徳市) 3分35秒50
- 3位 福井 啓介 (徳市) 3分36秒91

男子ダブルスカル

- 1位 鈴木・布川 (徳市) 3分18秒78
- 2位 河原・川田 (徳市) 3分19秒84
- 3位 高川・大元 (徳市) 3分47秒31
- 4位 角野・辻田 (徳市) 4分34秒50

男子舵手付きクオドルプル

- 1位 塚本・鈴木・民喜・布川・山内 (徳島市立) 2分47秒91
- 2位 大元・林・野口・齋藤・藤田 (徳島市立) 3分29秒34

女子シングルスカル

- 1位 武岡 咲那 (徳市) 3分57秒34
- 2位 名取 杏珠 (徳市) 4分31秒33
- 3位 山田 美音 (徳市) 4分40秒44

女子ダブルスカル

- 1位 檜葉・新見 (徳市) 3分24秒96
- 2位 山下・東 (徳市) 3分37秒53
- 3位 森東・武市 (徳市) 5分02秒38

女子舵手付きクオドルプル

- 1位 古金・山下・名取・東・山田 (徳島市立) 3分28秒30
- 2位 井坂・中村・生田・米田・一宮 (徳島市立) 3分47秒87

◎四国高校選手権 令4.6.18・19

於 愛媛県今治市 玉川湖ボート場

男子シングルスカル

- 橋本 航輝 (徳市A) 4分20秒15 (8位)
- 福井 啓介 (徳市B) 4分20秒88 (9位)

男子ダブルスカル

- 徳島市立A (河原・川田) 3分54秒29 (8位)
- 徳島市立B (大元・高川) 3分53秒03 (7位)

男子舵手付きクオドルプル

- 徳島市立A (塚本・鈴木・布川・民喜・山内) 3分19秒13 (4位)
- 徳島市立B (板東・林・犬伏・藤田・齋藤) 4分06秒70 (9位)

女子シングルスカル

- 武岡 咲那 (徳市) 4分33秒05 (5位)

女子ダブルスカル

- 徳島市立A (檜葉・新見) 3分59秒29 (5位)
- 徳島市立B (森東・武市) 4分53秒61 (8位)

女子舵手付きクオドルプル

- 徳島市立A (井坂・東・名取・山下・山田) 3分54秒58 (5位)
- 徳島市立B (古金・中村・一宮・米田・生田) 4分47秒29 (7位)

◎全国高校選手権 令 4. 8. 11～14

於 愛媛県今治市 玉川湖ボート場

男子シングルスカル

河原 琉雅 (徳市) 4分13秒95 (準々決勝4位)

男子ダブルスカル

徳島市立(橋本・高川) 3分54秒95

(敗者復活戦3位)

男子舵手付きクオドルプル

徳島市立(塚本・民喜・布川・山内)

3分42秒75 (準決勝4位)

女子シングルスカル

武岡 咲那 (徳市) 4分50秒46 (準々決勝4位)

女子ダブルスカル

徳島市立(樫葉・新見) 4分41秒87 (準々決勝4位)

女子舵手付きクオドルプル

徳島市立(井坂・山下・東・名取・山田)

4分51秒46 (準々決勝4位)

◎全国選抜大会四国予選会 令 4. 10. 29・30

於 愛媛県今治市 玉川湖ボート場

男子シングルスカル

村岡 良祐 (徳市A) 4分08秒52 (予選敗退)

犬伏 琉暉 (徳市B) 4分57秒90 (予選敗退)

森 遼太郎 (徳市C) 4分26秒00 (予選敗退)

男子ダブルスカル

徳島市立A(藤田・西) 3分44秒35 (予選敗退)

徳島市立B(黒崎・阿部) 3分56秒87 (予選敗退)

男子舵手付きクオドルプル

徳島市立A(塚本・高川・河原・民喜・川田)

3分13秒42 (3位)

徳島市立B(山口・橋本・林・齋藤・福井)

3分26秒25 (予選敗退)

女子シングルスカル

浦岡 結愛 (徳市A) 4分46秒30 (予選敗退)

上谷 柚奈 (徳市B) (棄権)

北野 幸歩 (徳市C) 4分53秒02 (予選敗退)

女子ダブルスカル

徳島市立A(高橋・阿部) 4分26秒65 (予選敗退)

徳島市立B(井上・富永) 4分32秒52 (予選敗退)

女子舵手付きクオドルプル

徳島市立A(古金・山下・中村・武市・名取)

3分43秒61 (4位)

徳島市立B(八幡・生田・一宮・有川・森東)

4分13秒76 (予選敗退)

少林寺拳法

専門委員長 山 仲 慎 二



高等学校少林寺拳法大会の競技種目は、組演武と単独演武から成っています。演武とは法形（技）を組み合わせて行う技法の一つで、約束された攻防の流れの中で、技の連絡・変化や連反の感覚を養ったり、防御・反撃の戦術を工夫します。大会では、「構成」「体構え」「運歩」「調息」「気迫」などの表現力と「突き」「蹴り」「投げ」「逆」「捕り」などの技の正確さを競います。2022年3月に香川県善通寺市において全国選抜大会が開催されました。今回もコロナ禍の中での開催となりましたが、感染対策を徹底した上で滞りなく終わることが出来ました。夏場には感染が急

拡大しましたが、高知県開催のインターハイに向けて6月の県総体、続いてインターハイプレ大会として高知県において四国選手権大会を開催しました。そして集大成とも言えるインターハイは、四国のスタッフの協力のもとで無事終わることが出来ました。11月には、2023年3月開催の全国選抜大会予選を兼ねた県新人大会を行いました。コロナの影響により各校とも部員数が大きく落ち込み、今年度も部員数はあまり増える傾向にありません。当たり前であった日常がなくなったことの影響・失望から、すこしずつ元の生活に戻りつつあります。ここで気を緩めることなく感染対策を徹底しながら来年度へ向けた準備をしっかりと進めて参りたいと思います。そして高等学校における少林寺拳法競技の普及発展のため、隘路である参加校と参加人数の増加に向けての努力、改善に取り組んで参りたいと思います。引き続きご指導の程をよろしくお願いいたします。

◎第25回全国高等学校少林寺拳法選抜 令4.3.25~27 於 善通寺市民体育館

| 出場種目 | 氏名 | 資格 | 学校名 | 結果 |
|------------|-------------|----|-----|------|
| 女子規定単独演武の部 | 吉本有花 | 6級 | 城南 | 予選敗退 |
| | サンミゲル プリンセス | 6級 | 穴吹 | 予選敗退 |

| 出場種目 | 氏名 | 資格 | 学校名 | 結果 |
|------------|------|----|-----|------|
| 女子自由単独演武の部 | 小林千紗 | 初段 | 城北 | 予選敗退 |
| | 吉本陽香 | 二段 | 徳北 | 予選敗退 |

| 出場種目 | 氏名 | 資格 | 学校名 | 結果 |
|------------|-------|----|-----|------|
| 男子自由単独演武の部 | 吉本誠一郎 | 初段 | 城西 | 予選敗退 |
| | 佐藤克真 | 二段 | 城南 | 予選敗退 |

| 出場種目 | 学校名 | 氏名 | 資格 | 氏名 | 資格 | 結果 |
|-----------|-----|------|----|------|----|------|
| 男子規定組演武の部 | 城南 | 田中颯生 | 5級 | 立石慧悟 | 5級 | 予選敗退 |

| 出場種目 | 学校名 | 氏名 | 資格 | 氏名 | 資格 | 結果 |
|-----------|-----|------|----|------|----|------|
| 女子規定組演武の部 | 城南 | 林愛結 | 6級 | 西本優月 | 6級 | 予選敗退 |
| | 城南 | 中川莉花 | 6級 | 森下結衣 | 6級 | 予選敗退 |

| 出場種目 | 学校名 | 氏名 | 資格 | 結果 |
|------------------|-----|-------|----|------|
| 女子団体演武の部 (補欠) | 城南 | 森下結衣 | 6級 | 予選敗退 |
| | | 中川莉花 | 6級 | |
| | | 林愛結 | 6級 | |
| | | 吉本有花 | 6級 | |
| | | 櫻本伊織 | 見習 | |
| | | 菅井菜々子 | 見習 | |
| | | 西本優月 | 6級 | |

◎県高校総体 令 4. 6. 4 於 つるぎ高校体育館

| 出 場 種 目 | 氏 名 | 資 格 | 学 校 名 | 合計得点 | 順位 |
|------------|---------|-----|-------|------|----|
| 男子規定単独演武の部 | 原 田 力 人 | 見 習 | 穴 吹 | 243 | 1 |

| 出 場 種 目 | 氏 名 | 資 格 | 学 校 名 | 合計得点 | 順位 |
|------------|---------|-----|-------|------|----|
| 女子規定単独演武の部 | 中 川 莉 花 | 3 級 | 城 南 | 240 | 1 |
| | 松 尾 美 希 | 見 習 | 穴 吹 | 239 | 2 |

| 出 場 種 目 | 氏 名 | 資 格 | 学 校 名 | 合計得点 | 順位 |
|------------|-----------|-----|-------|------|----|
| 男子自由単独演武の部 | 吉 本 誠 一 朗 | 初 段 | 城 西 | 251 | 1 |
| | 佐 藤 克 真 | 二 段 | 城 南 | 251 | 2 |
| | 森 田 拓 海 | 初 段 | 城 南 | 249 | 3 |
| | 松 尾 宗 志 | 二 段 | 川 島 | 246 | 4 |
| | 佐 古 幸 紀 | 1 級 | 穴 吹 | 245 | 5 |

| 出 場 種 目 | 氏 名 | 資 格 | 学 校 名 | 合計得点 | 順位 |
|------------|-------------|-----|-------|------|----|
| 女子自由単独演武の部 | 吉 本 陽 香 | 二 段 | 徳 北 | 250 | 1 |
| | 小 林 千 紗 | 初 段 | 城 北 | 248 | 2 |
| | サンミゲル プリンセス | 4 級 | 穴 吹 | 245 | 3 |

| 出 場 種 目 | 学校名 | 氏 名 | 資 格 | 氏 名 | 資 格 | 結 果 | |
|-----------|-----|-----------|-----|---------|-----|-----|---|
| 女子規定組演武の部 | 城 南 | 林 愛 結 | 3 級 | 西 本 優 月 | 3 級 | 240 | 1 |
| | 城 南 | 源 彩 祐 輝 | 見 習 | 西 口 舞 | 見 習 | 235 | 2 |
| | 城 南 | 菅 井 菜 々 子 | 5 級 | 櫻 本 伊 織 | 5 級 | 228 | 3 |

| 出 場 種 目 | 学校名 | 氏 名 | 資 格 | 氏 名 | 資 格 | 合計得点 | 順位 |
|---------|-----|---------|-----|---------|-----|------|----|
| 男子組演武の部 | 城 南 | 田 中 颯 生 | 2 級 | 立 石 慧 悟 | 3 級 | 483 | 1 |

| 出 場 種 目 | 学校名 | 氏 名 | 資 格 | 氏 名 | 資 格 | 合計得点 | 順位 |
|---------|-----|---------|-----|---------|-----|------|----|
| 女子組演武の部 | 城 南 | 森 下 結 衣 | 3 級 | 吉 本 有 花 | 3 級 | 487 | 1 |

| 出 場 種 目 | 学 校 名 | | | 合計得点 | 順位 |
|----------|-------|--|--|------|----|
| 女子団体演武の部 | 城 南 | | | 238 | 1 |

男子総合 城 南 優 勝

女子総合 城 南 優 勝

◎第17回四国高校選手権 令4.6.18・19 於 高知県立春野総合運動公園体育館

| 出場種目 | 氏名 | 資格 | 学校名 | 結果 | |
|------------|---------|-----|-----|-----|----|
| 男子規定単独演武の部 | 原 田 力 人 | 見 習 | 穴 吹 | 248 | 3位 |

| 出場種目 | 氏名 | 資格 | 学校名 | 結果 | |
|------------|---------|-----|-----|-----|----|
| 女子規定単独演武の部 | 松 尾 美 希 | 見 習 | 穴 吹 | 247 | 5位 |
| | 中 川 莉 花 | 3 級 | 城 南 | 247 | 6位 |

| 出場種目 | 氏名 | 資格 | 学校名 | 結果 | |
|----------|-----------|-----|-----|------|--|
| 男子単独演武の部 | 吉 本 誠 一 朗 | 初 段 | 城 西 | 予選敗退 | |
| | 佐 藤 克 真 | 二 段 | 城 南 | 予選敗退 | |
| | 森 田 拓 海 | 初 段 | 城 南 | 予選敗退 | |
| | 松 尾 宗 志 | 二 段 | 川 島 | 予選敗退 | |
| | 佐 古 幸 紀 | 1 級 | 穴 吹 | 予選敗退 | |

| 出場種目 | 氏名 | 資格 | 学校名 | 結果 | |
|----------|-------------|-----|-----|------|--|
| 女子単独演武の部 | 吉 本 陽 香 | 二 段 | 徳 北 | 予選敗退 | |
| | 小 林 千 紗 | 初 段 | 城 北 | 予選敗退 | |
| | サンミゲル プリンセス | 4 級 | 穴 吹 | 予選敗退 | |

| 出場種目 | 学校名 | 氏名 | 資格 | 氏名 | 資格 | 結果 |
|-----------|-----|-----------|-----|---------|-----|------|
| 女子規定組演武の部 | 城 南 | 林 愛 結 | 3 級 | 西 本 優 月 | 3 級 | 予選敗退 |
| | 城 南 | 源 彩 祐 輝 | 見 習 | 西 口 舞 | 見 習 | 予選敗退 |
| | 城 南 | 菅 井 菜 々 子 | 5 級 | 櫻 本 伊 織 | 5 級 | 予選敗退 |

| 出場種目 | 学校名 | 氏名 | 資格 | 氏名 | 資格 | 結果 |
|---------|-----|---------|-----|---------|-----|------|
| 男子組演武の部 | 城 南 | 田 中 颯 生 | 2 級 | 立 石 慧 悟 | 3 級 | 予選敗退 |

| 出場種目 | 学校名 | 氏名 | 資格 | 氏名 | 資格 | 結果 |
|---------|-----|---------|-----|---------|-----|--------|
| 女子組演武の部 | 城 南 | 森 下 結 衣 | 3 級 | 吉 本 有 花 | 3 級 | 491 4位 |

| 出場種目 | 学校名 | | | 合計得点 | 順位 |
|----------|-----|--|--|------|----|
| 女子団体演武の部 | 城 南 | | | 249 | 5位 |

男子総合 穴 吹 5点 7位

女子総合 城 南 6点 7位

◎全国高等学校少林寺拳法（インターハイ） 令 4. 7. 29～31 於 高知県立春野総合運動公園体育館

| 出場種目 | 氏名 | 資格 | 学校名 | 結果 |
|----------|--------|-----|-----|------|
| 男子単独演武の部 | 吉本 誠一朗 | 初 段 | 城 西 | 予選敗退 |
| | 佐藤 克真 | 二 段 | 城 南 | 予選敗退 |

| 出場種目 | 氏名 | 資格 | 学校名 | 結果 |
|----------|-------|-----|-----|------|
| 女子単独演武の部 | 吉本 陽香 | 二 段 | 徳 北 | 予選敗退 |
| | 小林 千紗 | 初 段 | 城 北 | 予選敗退 |

| 出場種目 | 学校名 | 氏名 | 資格 | 氏名 | 資格 | 結果 |
|---------|-----|-------|-----|-------|-----|------|
| 男子組演武の部 | 城南 | 田中 颯生 | 2 級 | 立石 慧悟 | 2 級 | 予選敗退 |

| 出場種目 | 学校名 | 氏名 | 資格 | 結果 |
|----------------------|-----|--------|-----|------|
| 女子団体演武の部 (補欠) | 城南 | 森下 結衣 | 3 級 | 予選敗退 |
| | | 中川 莉花 | 3 級 | |
| | | 林 愛結 | 3 級 | |
| | | 西本 優月 | 3 級 | |
| | | 櫻本 伊織 | 5 級 | |
| | | 菅井 菜々子 | 5 級 | |
| | | 西口 舞 | 見習 | |
| 源 彩祐輝 | 見習 | | | |

◎第 19 回徳島県高等学校少林寺拳法新人兼全国高等学校選抜大会県予選

令 4. 11. 6 於 つるぎ高校体育館

| 出場種目 | 氏名 | 資格 | 学校名 | 合計得点 | 順位 |
|------------|-------|-----|-----|------|----|
| 女子規定単独演武の部 | 松尾 美希 | 5 級 | 穴 吹 | 245 | 1 |

| 出場種目 | 氏名 | 資格 | 学校名 | 合計得点 | 順位 |
|------------|-------|-----|-----|------|----|
| 男子規定単独演武の部 | 原田 力人 | 5 級 | 穴 吹 | 244 | 1 |

| 出場種目 | 氏名 | 資格 | 学校名 | 合計得点 | 順位 |
|------------|--------|-----|-----|------|----|
| 男子自由単独演武の部 | 吉本 誠一朗 | 初 段 | 城 西 | 253 | 1 |
| | 森田 拓海 | 初 段 | 城 南 | 252 | 2 |

| 出場種目 | 氏名 | 資格 | 学校名 | 合計得点 | 順位 |
|------------|-------|-----|-----|------|----|
| 女子自由単独演武の部 | 小林 千紗 | 初 段 | 城 北 | 251 | 1 |

| 出場種目 | 学校名 | 氏名 | 資格 | 氏名 | 資格 | 合計得点 | 順位 |
|-----------|-----|------|-----|-------|-----|------|----|
| 女子規定組演武の部 | 城南 | 西口 舞 | 6 級 | 源 彩祐輝 | 6 級 | 240 | 1 |

定 通 部

定通連事務局長 前 濱 由 佳



「もう一つのインターハイ～自分の輝く場所はここにある～」と呼ばれる全国高等学校定時制通信制体育大会出場を目指し、徳島県大会にバドミントン、卓球、ソフトテニス、バスケット

ボールの4種目に83名の選手が参加しました。新型コロナウイルス感染拡大防止の観点から選手のみでの参加となりましたが、選手たちは日頃の練習の成果を存分に発揮してくれました。本年度は例年のバスケットボールだけでなく、バドミントン、卓球にも、競技団体から審判を

派遣していただくことができました。選手たちは緊張感を持ちつつも、精一杯競技することができました。忙しい中力を貸してくださった審判の皆様、ありがとうございました。全国大会にも、徳島県大会を勝ち抜き代表に選ばれた26名が参加しました。入賞は逃しましたが、全国の仲間と交流し、精一杯競技をして、得るものがたくさんあったようです。

日頃の困難な環境から、運動部に所属し活動する生徒は年々少なくなっていますが、生徒たちは限られた時間の中で、懸命に練習に取り組んでいます。定時制通信制高校に通うさまざまな生徒たちが活躍できる場を設け、スポーツを通して協調性や忍耐力を育み、達成感や喜びを感じることができるよう、教職員も尽力していきたいと考えています。

◎第73回徳島県高等学校定時制通信制教育連盟体育大会

[球技の部] 令 4. 6. 12 於 徳島中央高校・徳島科学技術高校

バドミントン男子 (ダブルス)

優勝 高橋 夏希・山口 智生 (科定)
 準優勝 田中 優真・西原 大樹 (中昼)
 第3位 小西 一輝・脇 大河 (科定)

バドミントン女子 (ダブルス)

優勝 小林 凜音・田中 唯乃 (鳴定)
 準優勝 一楽 茉那・横手 姫輝 (富定)
 第3位

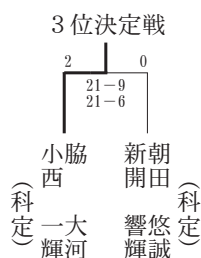
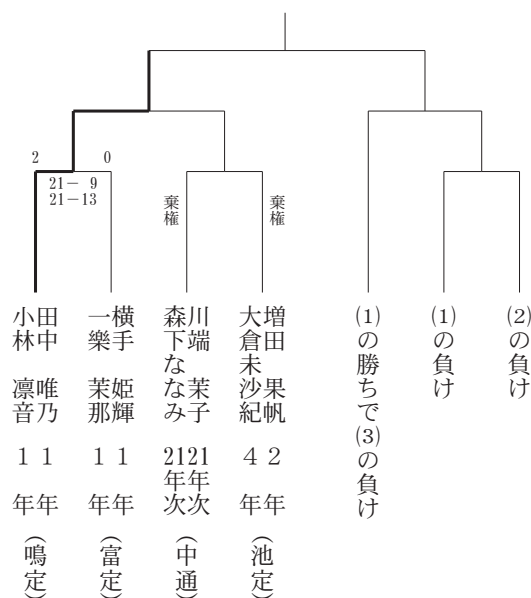
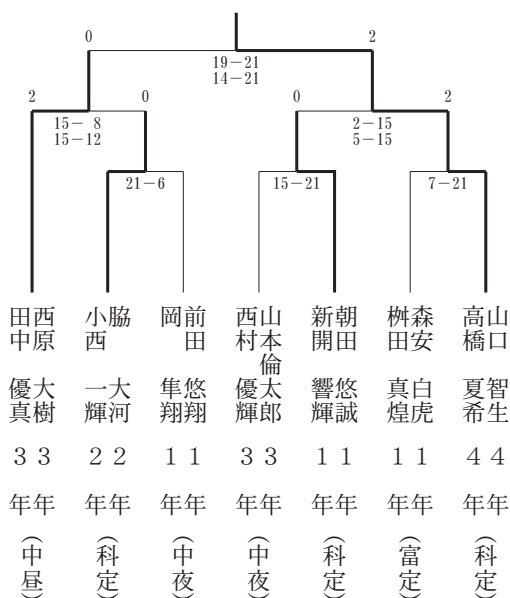

※試合の得点について
 試合(1)～(5)は21点1セット
 試合(6)は21点3セットで行う

※3位決定戦結果
 (5)の敗者を3位とする

バドミントン男子 (シングルス)

優勝 高橋 夏希 (科定)
 準優勝 山口 智生 (科定)
 第3位 田中 優真 (中昼)

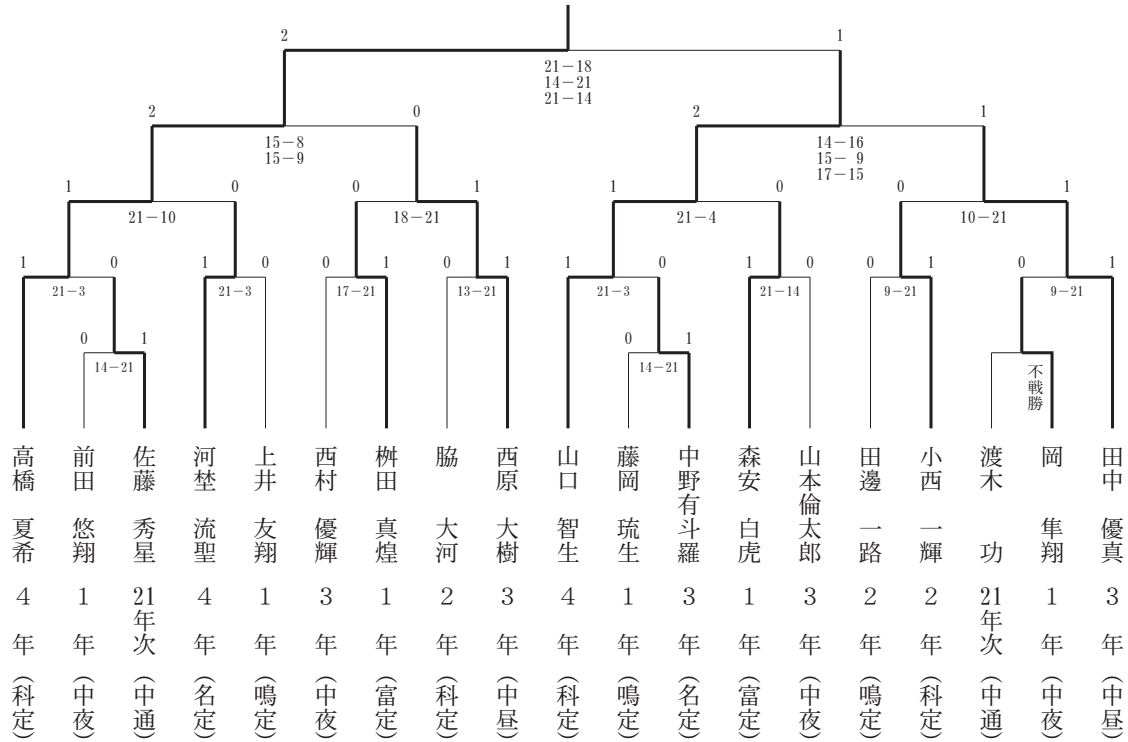
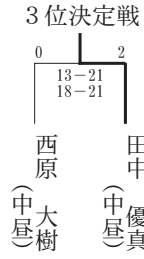

バドミントン女子 (シングルス)

優勝 高田 咲樂 (中通)
 準優勝 黍原 唯羽 (鳴定)
 第3位 吉田ころこ (中昼)

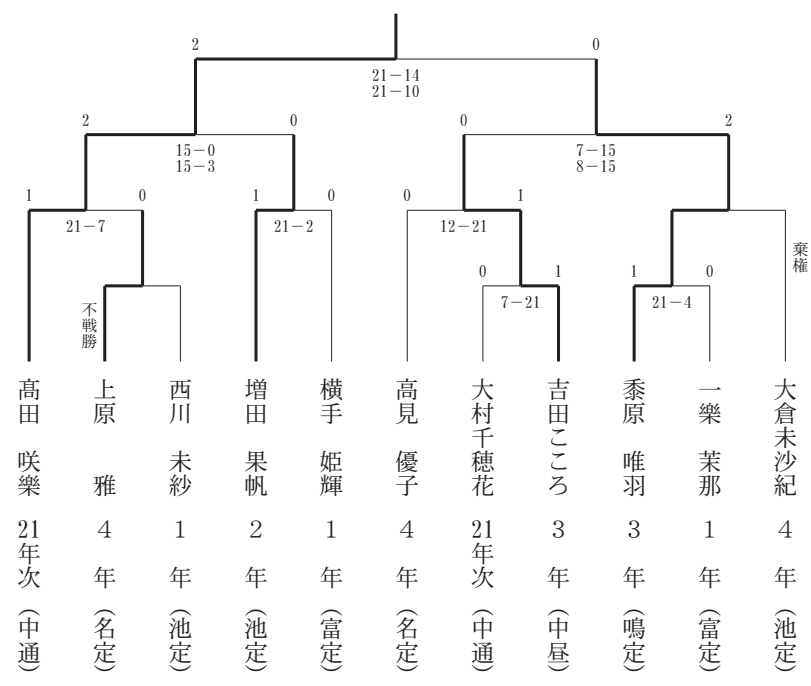
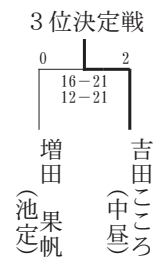

卓球男子（団体）

| 順位 | 所属 | 氏名 |
|----|------|--|
| 優勝 | 徳科技定 | 柚木 大介 3年・山下哲太郎 1年 新開 宗司 2年・松原 龍世 3年 小林 歩夢 3年・叶 翔太 1年 矢部 暁大 2年 |

※徳島科学技術高校1チームのみの参加であったため、試合は行いませんでした。

卓球男子（個人）

- 優勝 和田 望（鳴定）
 準優勝 富田 拓海（鳴定）
 第3位 鈴木 孝輔（中昼）

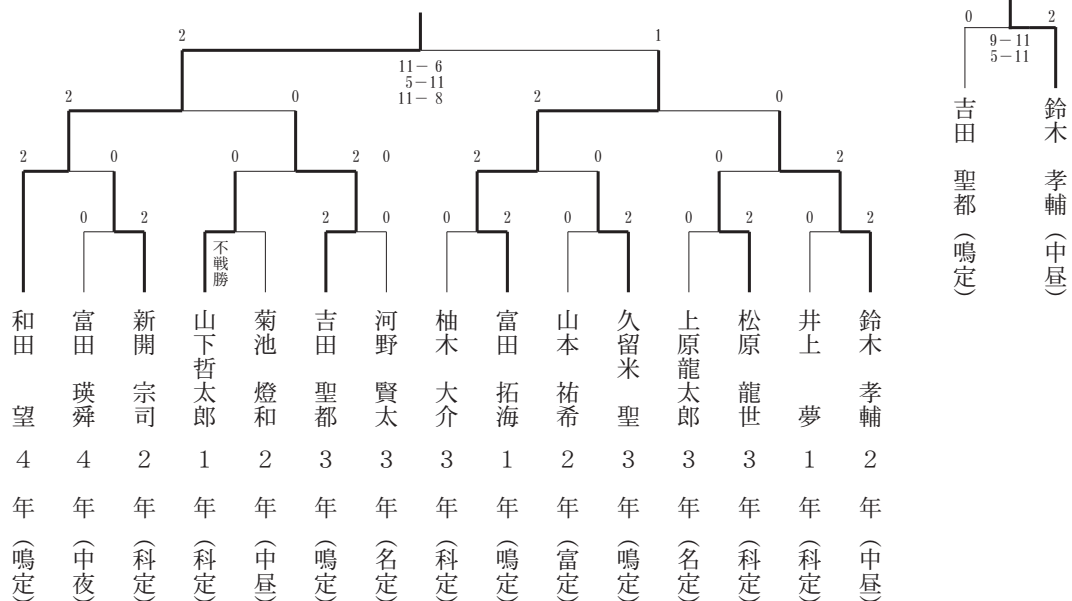

卓球女子（個人）

- 優勝 松野 彩葉（鳴定）
 準優勝 新居見日桜莉（鳴定）
 第3位 杉本 来夢（名定）

| | 杉本 来夢（名定） | 新居見日桜莉（鳴定） | 松野 彩葉（鳴定） |
|------------|-----------|------------|-----------|
| 杉本 来夢（名定） | | 1-2 | 0-2 |
| 新居見日桜莉（鳴定） | 2-1 | | 1-2 |
| 松野 彩葉（鳴定） | 2-0 | 2-1 | |

| 試合順 | 氏名 | 得点 | 氏名 |
|------|------------|-----------------------|------------|
| 第1試合 | 杉本 来夢（名定） | 8-11 1-11 | 松野 彩葉（鳴定） |
| 第2試合 | 新居見日桜莉（鳴定） | 6-11 11-8 12-10 | 杉本 来夢（名定） |
| 第3試合 | 松野 彩葉（鳴定） | 11-4 9-11 11-2 | 新居見日桜莉（鳴定） |

ソフトテニス男子（個人）

優勝 白川 正晴・小野 悠翔（中昼）
 準優勝 細川 徹志・與那覇信之介（科定）
 第3位 小林カート・吉本 直大（中昼）

| | | | |
|-------------------------------|-------------------------------|------------------------------|------------------------------|
| | 細川 徹志 3年 與那覇信之介 3年 (科定) | 白川 正晴 3年 小野 悠翔 3年 (中昼) | 小林カート 3年 吉本 直大 2年 (中昼) |
| 細川 徹志 3年 與那覇信之介 3年 (科定) | | 4-3 | 2-4 |
| 白川 正晴 3年 小野 悠翔 3年 (中昼) | 3-4 | | 4-1 |
| 小林カート 3年 吉本 直大 2年 (中昼) | 4-2 | 1-4 | |

| 試合順 | 氏名 | 得点 | 氏名 |
|------|-------------------------------|---|-------------------------------|
| 第1試合 | 細川 徹志 3年 與那覇信之介 3年 (科定) | 6-4 2-4 2-4 2-4 5-3 2-4 | 小林カート 3年 吉本 直大 2年 (中昼) |
| 第2試合 | 小林カート 3年 吉本 直大 2年 (中昼) | 1-4 4-2 0-4 0-4 2-4 | 白川 正晴 3年 小野 悠翔 3年 (中昼) |
| 第3試合 | 白川 正晴 3年 小野 悠翔 3年 (中昼) | 2-4 6-4 1-4 3-5 4-1 4-1 5-7 | 細川 徹志 3年 與那覇信之介 3年 (科定) |

バスケットボール（男子）

| 順位 | 学校名 |
|-----|------|
| 優勝 | 徳科技定 |
| 準優勝 | 中央昼間 |

| | | | | |
|------|----|-------------------------------|----|------|
| 徳科技定 | 60 | 16-7 14-15 17-4 13-6 | 32 | 中央昼間 |
|------|----|-------------------------------|----|------|

| 徳科技定 | | | | | | | 中央昼間 | | | | | | | | | | | | |
|------|----|----|----|----|-----|----|------|----|----|----|----|----|----|----|----|----|----|----|----|
| 宮崎 | 板東 | 丸山 | 栗本 | 十川 | 坂東 | 日下 | 近藤 | 篠原 | 中山 | 岡田 | 山下 | 山田 | 新居 | 中阿 | 中島 | 松浦 | 銭 | 平野 | 高橋 |
| 琉輝 | 椋人 | 泰輝 | 竜心 | 蓮 | 優太郎 | 悠斗 | 惇 | 碧空 | 泰伺 | 将吉 | 幸輝 | 聖 | 拓海 | 慎 | 爽良 | 隼斗 | 志元 | 真幸 | 幸基 |
| 3年 | 3年 | 3年 | 3年 | 2年 | 2年 | 1年 | 1年 | 3年 | 3年 | 3年 | 3年 | 3年 | 3年 | 2年 | 2年 | 2年 | 1年 | 1年 | 1年 |

| | | |
|----|-------|----|
| マネ | 大西 一誠 | 3年 |
|----|-------|----|

| | | |
|----|-------|----|
| マネ | 内田 楓佳 | 3年 |
|----|-------|----|

◎ 2022 年度全国高等学校定時制通信制体育大会

[卓球の部]

令 4. 7. 26～28

於 駒沢オリンピック公園 駒沢体育館

男子団体

1 回戦

徳 科 技 定 1 - 3 前橋清陵 (群馬)

男子個人

2 回戦

鈴木 孝輔 (中 昼) 3 - 0 竹本 (クラーク記念国際・鳥取)

3 回戦

鈴木 孝輔 (中 昼) 1 - 3 矢野 (旭川工業・北海道)

[バスケットボールの部]

第 32 回バスケットボール大会

令 4. 8. 4～7

於 東京体育館

男子

1 回戦

徳 科 技 定 42 - 69 つくば開成学園 (長野)

[ソフトテニスの部] 第 55 回ソフトテニス大会

令 4. 8. 8～10

於 千葉県 白子町サニーテニスコート

男子個人

1 回戦

與那覇信之介 (科定) 4 - 0 水野・宮崎 (きのくに星雲・和歌山)

小野 悠翔 (中昼) 0 - 4 一瀬・上田 (堺工科・大阪)

2 回戦

與那覇信之介 (科定) 0 - 4 左林・石川 (翔洋学園・茨城)

[バドミントンの部] 第 24 回バドミントン大会

令 4. 8. 16～19

於 小田原市総合文化体育館「小田原アリーナ」

男子団体

2 回戦

徳島県 0 - 3 山梨県

ダブルス
山口 智生 (科定) 1 - 2 ダブルス 矢崎・秋山
高橋 夏希 (科定)

シングルス
田中 優真 (中昼) 1 - 2 シングルス 三浦

シングルス
小西 一輝 (科定) 1 - 2 シングルス 興水

男子個人

1 回戦

山口 智生 (科定) 0 - 2 丹治 (秀英・神奈川)

2 回戦

高橋 夏希 (科定) 0 - 2 平川 (静岡中央・静岡)

女子個人

2 回戦

吉田こころ (中 昼) 0 - 2 梅田 (クラーク記念国際・熊本)

[陸上競技の部] 第 57 回陸上競技大会

令 4. 7. 31～8. 3

於 駒沢オリンピック公園 陸上競技場

女子

円盤投 棄権 川村 鈴蘭 (中昼)

研究部報告

研究部委員長 澁谷直子



本年度も新型コロナウイルス感染症の対応の中、また、令和4年度全国高等学校総合体育大会『躍動の青い力四国総体2022～燃え上がれ我らの闘志

四国の大地へ～』を開催というご多忙の中、高体連事務局をはじめ、研究部員の先生方には、研究部の活動にご理解ご協力くださり、本当にありがとうございました。

さて、今年度は四国大会・全国大会の発表で竹内靖人先生（鳴門渦潮）が「栄養指導に関する取り組みについて～高等教育機関と連携して～」というテーマで研究論文を発表してくださいました。

令和5年1月12～13日に第57回全国高等学校体育連盟研究大会が、『たぎる情熱あふれる魅力～部活で創る明るい未来～』というテーマのもと、長野県長野市で開催されました。徳島県からは、高体連会長の金本賢治校長先生（鳴門渦潮）、高体連理事長の大岩靖先生（鳴門渦潮）、高体連事務局長の柏原琢磨先生（鳴門渦潮）、研究部員の竹内靖人先生（鳴門渦潮）、専門委員長の澁谷直子（阿波）、計5名での参加となりました。

竹内先生は、第1分科会「競技力の向上」で、ビタミンDが不足していることが高校生アスリートの競技力に影響があるのではないかということの研究し食事調査・血液検査・鳴門渦潮高校の最新機器を使った測定等による実験を多面的に分析されました。生徒には栄養に関する興味を持ってもらいたいという願いを込めながら学びの中で実験を深めたすばらしい発表でした。実験結果については現在実験継続中ということで途中経過についての発表となり、今後の結果が大変興味深いものとなっています。

また、徳島県学校体育合同研究会では村山征生先生（鳴門）がICT機器を利用したバスケットボールの授業を展開してくださいました。生徒が自分や仲間への興味関心を深めながら、時代のニーズに合わせた新しい取り組みやオリジナリティのある興味深い授業でした。

様々な活動の中で新たな発見や気づきを共有し、今後研究部の活動がますます活発になっていき、徳島県の運動部活動が時代のニーズに合わせ、さらによりよい方向に向かうことを期待しています。

（令和4年度経過報告）

1 令和4年度役員（順不同）

| | | |
|------|---------------------------------------|---|
| 専門部長 | 金本 賢治（鳴門渦潮） | |
| 委員長 | 澁谷 直子（阿波） | |
| 副委員長 | 村山 征生（鳴門） 米倉 陽平（城北） 福住 省吾（池田三好） | |
| 委員 | 中央 | 竹内 靖人（鳴門渦潮） 中田 慧（徳島市立） 前田 義人（徳島中央） 伊達 圭太（城東） |
| | 南部 | 中田雄一郎（那賀） 堀江 崇夫（海部） 甘利 知弘（阿南光） |
| | 西部 | 富加見泰輝（脇町） 伊丹 弘（池田） 上田 一彦（名西） |

2 活動

令和4年度研究部総会

日時：令和4年4月22日（金）

会場：鳴門渦潮高等学校

- ① 令和3年度決算・事業報告について
- ② 令和4年度役員補選
- ③ 令和4年度予算・事業計画について
- ④ 第57回全国高体連研究大会について
- ⑤ その他

令和4年度徳島県学校体育連合会総会

日 時：令和4年6月22日（水）

会 場：徳島市千松小学校

議 題：事業・決算報告，役員案，事業計画・予算案
等の審議，表彰推薦

令和4年度四国高体連研究部委員長会

日 時：令和4年7月1日（金）

会 場：愛媛県立松山東高等学校

議 題：研究部の活動について
四国高体連研究大会について
全国高体連研究大会について

四国高等学校体育連盟70周年記念式典

第34回四国高等学校体育連盟研究大会

日 時：令和4年11月25日（金）

場 所：にぎたつ会館（愛媛県松山市）

第57回(財)全国高等学校体育連盟研究大会長野大会

日 時：令和5年1月12日（木）～13日（金）

会 場：ホクト文化ホール（長野県長野市）

大会主題：『たぎる情熱 あふれる魅力』
～部活で創る明るい未来～

徳島県学校体育合同研究会

日 時：令和5年1月27日（金）

会 場：Web会議システムZOOMによるオンライン開催

県旗に思いを込めて

城南高等学校 大元 彩羽



2022年7月28日、新型コロナウイルスが日本に上陸して3年目の夏、私は、アスティとくしまで行われた「令和4年度全国高等学校総合体育大会～躍動の青い力四国総体2022～」の総合開会式で旗手を務めさせて頂きました。四国での開催は、香川県を主会場に開催した1998年以来24年ぶりで、各校の選手は、この大きな舞台への出場を目標に日々練習に励み、また、大会を支える推進委員の高校生の皆さんは、歴史に残る大会を作り上げようと準備に精一杯取り組まれたことと思います。しかし、今年も感染症の影響で中止にならないか心配していましたが、感染対策が講じられた条件での開催が決定され、多くの人々の努力が無駄にならず、本当に良かったです。

私は、出場チームの部員でもありましたが、総合開会式で徳島県選手団の代表として旗手を務めるという大役により、何日も前からプレッシャーを感じ不安でした。しかし、当日、開会式の運営スタッフの方々が優しく丁寧にアドバイスをしてくださったおかげで、心がふっと楽になりました。スタッフの皆さんありがとうございました。

そしていよいよ本番。すばらしい会場の雰囲気を感じたのはもちろん、更にその気持ちを倍増させてくれたのは、同じ城南高校の吹奏楽部による演奏が聴こえてきたからです。同時に、学校の仲間が側にいてくれる嬉しさも味わうことが出来ました。そのような学校の仲間のことを考えると、開会式を笑顔で楽しみながら行進することで、携わってくれた全ての方の気持ちに応えることになると気づき、県旗を握る手に心を込めて入場しました。

その後、秋篠宮様や、飯泉嘉門知事などから今大会の開催を祝う挨拶があり、徳島県推進委員会の委員長としては、海部高校3年生の松島海七さんが歓迎の挨拶を述べられました。松島さんからは、「四国総体が闘志で燃え上がり、躍動する素晴らしい青春の舞台になることを期待しています。」という言葉が聞きました。この言葉から、これから数日の間、慣れ親しんだ徳島県や四国の各地で真夏の大激闘が行われると思うと、ぞめきが街中に響く阿波踊りの日の様に、胸が弾みました。きっと同じような気持ちを感じた選手は沢山いたのではないのでしょうか。

地元の高校生らによる、「お遍路さん」をテーマにしたプロジェクトマッピングを使ったダンス、徳島伝統の和太鼓や阿波踊りが始まりました。会場は、華やかな空気に包まれていて、パフォーマンスを披露している皆が輝いていて、鳥肌が立ちました。この感情を味わえたのは、選手のために総合開会式を盛り上げようとしてくれた皆さんの情熱を全身で感じる事が出来たからだだと、今振り返るとひしひしと感じています。本当に楽しい時間でした。

今回総合開会式にしたことで、一つの催しには、こんなに多くの方が成功に向けて、企画、準備、運営に携わっていることを学び、感謝の気持ちを再確認することが出来ました。これから私が選手として出場するときは、審判員や運営の先生方にはもちろん、応援してくれている全ての方々の期待に応えられるような選手を目指したいと思います。

今回は、全国の方々にインターハイによって四国の魅力とスポーツの感動を感じてもらいました。これを機に、四国に徳島に新たな魅力を再発見しに、今回出場したチーム関係者の皆さんや、その他多くの人々が訪れてくれたら嬉しいなと思います。

皆さんからの躍動の青い力と貴重な体験、本当にありがとうございました。

青春をかけた3年間

～インターハイ総合開会式で選手宣誓をして～

富岡東高等学校 北山 菜々実
バレーボール部主将

「躍動の青い力 四国総体 2022」この夢舞台に立つことを目標に3年間努力を続けてきました。地元開催という期待とプレッシャーの中、絶対に夢を叶えたいと思えば思うほど気持ちは押し潰されそうになりました。「今、自分

に出来ることは何か」コロナ禍の3年間は常に自問自答を繰り返す日々でした。仲間と共に練習することが難しくなったことや試合が中止となり目標を失いかけたことから、これまで当たり前だと思っていたことがそうではないと気付きました。限られた時間を大切に使うことや当たり前の日常に感謝し生活すること、こんな時代だからこそ気付けたこと、学べたこともあります。先の見えない不安もたくさんありました。しかし、私のまわりには共に悩み、共に目標に向かう仲間、厳しくも温かく見守って下さる指導者の方々、どんな時も味方で支えてくれる家族、「頑張れ」と声をかけ応援してくれる多くの方々のおかげで夢の舞台に立つことができました。

インターハイ総合開会式の選手宣誓のお話を聞いたとき、全国の高校生の代表として宣誓をすることに大きな責任を感じました。しかし、「日本中の人々に勇気と感動を届けたい」と強く思い、これまで応援し支えて下さった方々に感謝の気持ちを届け、私たちの若い力で日本を元気にしたい、何より、このインターハイの舞台で戦うことができることに感謝を忘れず、最後の夏を完全燃焼し最高の夏にしたいという思いを込め宣誓文を考えました。宣誓後、多くの方から「感動した」や「勇気をもらった」と言ってもらい、これまで支えて下さった人への恩返しが出来たような気がしました。

私はバレーボールを通して、たくさんの人の協力があるからこそ自分の力を発揮することができることを知りました。これから先もたくさんの壁があると思います。しかし、一人で考えず周囲の人と協力し、助け合うことで何倍もの力が生まれることを学んだので、自分自身が築いてきた「結」を大切に新たな目標に挑戦していきたいです。コロナ禍の高校生活は出来ないこともたくさんありましたが、青春をかけた3年間は私にとって最高の3年間でした。

最優秀賞を受賞して

富岡東高等学校 松下 由愛



第49回県高校総合体育大会写真コンクールで最優秀賞を頂きました。この出来事のおかげで、今まで経験したことが無かったこと、もしかするとこれからの人生で経験することができなかったかもしれないことを経験することができました。

その一つは、自分についての新聞記事を掲載していただいたことです。夏休み期間中の補習後に徳島新聞社さんの記者さんが私の高校に来てくださり、約1時間にわたって取材を受けました。元々私は口下手な方だと自分でも思っていたので、始まる前はこの件をお断りしようかと思っていたのですが、家族や顧問の先生にせっかくの機会だから取材を受けてみてはと助言を頂き、受けることに決めました。当日は始まる前から緊張でずっと体がソワソワしていたことを鮮明に覚えています。拙い言葉ではあったとは思いますが、記者の方がうまく記事にまとめてくださいました。

二つ目は周りの人からたくさんの祝福の言葉をもらったことです。受賞をいち早く知り連絡をくれた友達を筆頭に家族や親族、普段あまり話す機会のない同級生までもが「おめでとう。」と言ってくれました。日常生活において褒められることはほぼゼロに等しいので、どこか気恥ずかしさもありましたが、やはり人に褒められるということはとても嬉しいことだと再確認しました。だから、私も人のことを積極的に褒めていきたいなと思うことができました。

今回このような賞を頂いて、改めて思うのは、様々な人のおかげでこの賞がもらえたということです。写真撮影に行くことを許可してくださった関係者の方々、試合会場までの送迎してくれた祖母、できるだけ前の方で撮影できるようにと席を譲ってくれた様々な方々などです。特に一番感謝したいのが写真の被写体となってくくださった阿波高校の方です。写真は撮影者の技術だけでなく被写体の表情も大きな部分を担うので、あの日あの時あの瞬間に凛々しく目的を狙う素晴らしい表情をしてくださっていたことには感謝しかありません。

これからは写真を撮る楽しさを忘れることなく、技術的にもセンス的にも成長していきたいと思えます。

最高の徳島インターハイを終えて

富岡東高等学校 吉田 康晟



2021年12月、2022年に徳島で行われる全国高校総体に向けての最も重要な冬季練習が始まりました。2021年度の全国大会での成績を見てみると、それまでの自己記録を大きく更新する15m10を残したものの、勝負所での弱さが目立っており、課題は明確でした。

まずはケガの防止と体の使い方を学ぶために、ウエイトトレーニングを徹底的に行いました。そのおかげでケガなく冬季の走り込みを積むことができました。また、身体作りと並行して、跳躍の技術改革も行いました。シングルアームからダブルアームへと変更し、冬季中も週1回技術練習を組み込み、完成度を高めていきました。ウエイトトレーニング、走り込み、そして技術練習の三つを繰り返していく中で、課題であった腰痛、助走スピード、そして力任せな跳躍を克服していきました。その成果は、春先の大会から現れて理想的な状態でインターハイに臨むことができました。

そして迎えたインターハイ当日。いつもと同じ朝ご飯を食べ、会場に向かい、当日付き添ってくれる先輩と合流しました。アップ開始まで緊張を和らげてくれて、リラックスして予選へ入ることができ、危なげなく決勝に進出を決めました。

決勝。3本目には自己ベストであり、県高校新記録となる記録を跳び、5本目に大ジャンプを決めて1位になることができました。跳躍の感覚や、勝利が決まった瞬間の光景、感情は今でも覚えています。高校3年間の集大成を表現でき、今まで支えてくれた方々への感謝の気持ちも同時に伝えることができました。本当に人生で一番の瞬間だったと思います。

このインターハイを振り返ってみると、学んだことが二つあります。それは計画を立てることと努力量の大切さです。本当に綿密に計画を立てて練習に取り組むことができ、限界を少しずつ超えていくことをテーマに自分でも驚くほどの練習量で冬季練習を積むことができました。また、ケガをせず一つ一つの練習をたくさん考え何度も試行錯誤していく。それを1年間やり遂げられたことが一番の自慢です。

今は2022年12月。来季の目標に向けて冬季練習の計画が仕上がってきています。2023年にさらなる結果を残すことができるように、冷静かつがむしゃらに目標に向かって走り続けていきます。

インターハイ 2 位に入賞して

生光学園高等学校 川 口 由 眞



8月に開催された徳島インターハイで、女子砲丸投に出場しました。不甲斐ない内容で終わってしまった昨年の福井インターハイのリベンジをするために、冬季から今まで以上に練習をし、先生方と連携をとってきました。それにもかかわらず、シーズンに入ってから悪癖である右の角度外を投げてしまったりあと1本が投げきれなかったりと、精彩を欠いた試合が多かったと思います。大会数週間前からはシミュレーション練習が始まりました。予選通過記録は投げられるものの、決勝では思いどおりの投げができず大きな不安がありました。監督の林先生から角度を振って投げることやグライドを深く入る等のアドバイスをもらい、本番を迎えることになりました。

試合当日、予選はノーアップで挑みましたが1投目は失敗。2投目で通過することができました。決勝では2投立て続けに失投してしまい絶体絶命の危機的な状況でしたが、後輩の山口が自己ベストを投げてよい流れをつくってくれたおかげで、私も3投目にはなんとか入賞を決める投げができました。ここから勝負だと感じていましたが、4、5投目は汗で砲丸が滑ってしまい、またもや失投となってしまいました。今季のこれまでの試合で投げきれていなかったこともあり、自分自身「もう無理かな」と思いました。そんな中、山口が5投目に大ベストを投げて最高の場面で私に繋いでくれました。最終投擲直前に運よく汗が止まり、林先生からアドバイスをいただいたとおりに、グライドを深く入って思いきり投げることができ、14 m 04 で準優勝することができました。高校1年生の時に全国高校陸上で14 m 37 を投げて優勝してからは怪我や甘えで思うような投げができず、周囲にもたくさん迷惑を掛けたと思います。徳島インターハイで優勝するという目標は達成できませんでしたが、苦しかった2年間を思えば、久しぶりの14 m台は本当に嬉しかったです。今回のような結果を出せたのは、諦めずに指導して下さった先生方、献身的にサポートして下さった大学生の先輩方、自己ベストを連発して近くで支えてくれた山口、そして家族のおかげだと思います。本当にありがとうございました。

インターハイで活躍する兄に憧れ、自分も同じ環境で陸上競技したいと思い、中学校から生光学園に入りました。辛いと感じることもたくさんありましたが、それでも今まで頑張ってきたのは、インターハイという一つの目標があったからです。地元、徳島での夢の舞台で「一投に賭ける」投げができたことに誇りを持ち、次の目標に向かってこれからも努力を続けていきたいと思っています。

インターハイに入賞して

生光学園高等学校 山 口 嘉 夢



私は地元開催となった徳島インターハイの女子砲丸投で5位に入賞することができました。

元々大阪に住んでいた私は、どうしても強くなりたくて、勝ちたくて徳島の生光学園に進学を決めました。年末年始に徳島の合宿に参加した時、今シーズンの目標を「インターハイ出場。予選通過。」と決意を固め、朝日に向かい叫びました。この目標を達成する為に、コツコツ毎日練習に励み、顧問の林英司先生や豊永陽子先生のご指導のおかげで私はどんどん上達しているのを感じました。

試合1週間前から安定した投げ、上がるモチベーション、周りの方々からいただいた応援で絶好調になり、インターハイ本番を迎えることができました。本番前もずっと先生方や先輩方家族が支えてくださり、少しでも恩返しができるよう精一杯試合に臨みました。

予選通過は12 m 70。予選の1投目にファウルをしてしまい、焦りました。そんな時、同じ会場で試合をしていた川口由眞先輩が「一緒に予選通過しよう」と声をかけてくださり、落ち着いて投げることができ、2投目に自己ベストの12 m 88 を投げ、なんとか決勝に進むことができました。

決勝では予選とは違ったピリピリした感じと勝負の緊張感が漂いました。その中でも私は絶好調で2投目に13 m 12 を投げベスト8に入り、5投目に更に記録を伸ばすことができ13 m 24 の大ベストで5位に入賞することができました。このような試合ができたのも、予選の1投目に失投し焦っている私に川口先輩が声をかけてくださり、落ち着かせて下さったから結果につながったのだと思います。試合が終わった後、すぐに先生方が私と川口先輩のところに駆け寄ってくださり、「二人ともよく頑張った」と言ってくださいました。

私がインターハイで入賞することができたのも、日ごろから支えて下さっている先生方や先輩方、家族や関係者の方々のおかげだと心から感謝しています。本当にありがとうございました。

この貴重な経験を次に繋げていくために今の結果に満足せずしっかり練習に励みたいと思います。

インターハイで8位入賞して

鳴門高等学校 佐藤 安里紗



今年のインターハイで8位入賞を果たすことができたのは、多くの人の支えがあったからだと思っています。高校1年生の時は、インターハイが中止になってしまい、2年生の時は予選落ちしてしまいました。そのため、最後のインターハイでは入賞したいという気持ちで日々練習に励んできました。今年のインターハイの陸上競技は、地元徳島県での開催ということもあり、慣れた競技場で試合に挑めるという私にとって最高の舞台となりました。先生の的確なアドバイスにより、コンディション調整も順調に行うことができ、万全の状態ですべての試合に臨むことができました。

試合当日、いざピットに立つといつも試合をしている競技場の雰囲気とは全く違いました。最後のインターハイで絶対に失敗できないというプレッシャーを感じて思うように動けず、予選通過記録は越えられませんでした。上位14名に入ることができたので決勝に進出することができました。決勝では予選の時よりもリラックスでき、失敗しても跳躍の微調整を行うことでラウンドを進むことができました。そして、バーの高さは170cmに上がりました。今までの大会で一度もクリアできなかった170cmの高さをクリアするということは私の中で大きな課題でした。1、2本目は失敗してしまいましたが、2本目の跳躍で成功への感覚を掴むことができ、3本目の跳躍では自分の思い描いた跳躍で成功することができました。目標にしていたインターハイ入賞と自己記録の更新を達成し、満足のいく結果で終わることができました。

今回のインターハイでは、全国トップクラスの選手の動きをたくさん見ることができました。レベルの高さを肌で感じ、これまで自分の甘かった部分や強化できる部分を知ることができ、これからも競技を続ける私にとって貴重な経験となりました。また、私のサポートや応援をして支えてくれたすべての方々へ感謝しています。結果に喜んでくれる人たちがいることで私の励みになり、強い力となっていました。そして、悔いのない結果を得られたのは指導して下さった先生や日々の練習を共にしてきたチームメイト、サポートしてくれた母の存在があったからだと思っています。これからは周りの人に感謝し、また私も他の人をサポートできる人間となれるよう自分を成長させていきたいと思っています。

今回のインターハイでは、全国トップクラスの選手の動きをたくさん見ることができました。レベルの高さを肌で感じ、これまで自分の甘かった部分や強化できる部分を知ることができ、これからも競技を続ける私にとって貴重な経験となりました。また、私のサポートや応援をして支えてくれたすべての方々へ感謝しています。結果に喜んでくれる人たちがいることで私の励みになり、強い力となっていました。そして、悔いのない結果を得られたのは指導して下さった先生や日々の練習を共にしてきたチームメイト、サポートしてくれた母の存在があったからだと思っています。これからは周りの人に感謝し、また私も他の人をサポートできる人間となれるよう自分を成長させていきたいと思っています。

インターハイで学んだこと

徳島科学技術高等学校 ウエイトリフティング部 内海 孝介



私は8月5日に愛媛県新居浜市で行われた、全国高校総合体育大会ウエイトリフティング競技55キログラム級に出場しました。高校3年であり、これが最後のインターハイになるのでとても緊張していました。

私は55kg級なのですが、普段の体重は57kg程度あり、前日までの減量で順調に理想の体重まで落として現地入りしました。そして、前日の夕飯と当日の朝食を抜き、検量に臨むと更に体重が落ちていて、規定重量-800gで検量をパスしました。

いよいよ競技開始です。まず、スナッチ競技が始まりました。どちらかというとクリーン&ジャークより得意なのですが、このところ調子が悪かったため、スタート重量は低めの78kgを申し込みました。これは軽く挙げることができ、2回目の80kgも成功することができました。3回目は82kgに挑みました。しかし、セカンドプルで一気に頭上に引き挙げるところで引きが甘くなって落ちてしまい、失敗してしまいました。「やってしまった。」と思いましたが、もうどうにもなりません。

残念な気持ちを切り替えて、クリーン&ジャークの競技に臨みました。1回目は軽めの98kgからスタートしました。少しバランスを崩してしまいましたが、成功することができました。次は100kgを申し込みました。少し重く感じましたが、これも成功することができました。そして最後の試技となる3回目は102kgを挙げる事ができ、苦手なクリーン&ジャークで3回の試技をすべて成功させることができました。

競技中は無我夢中で順位のことには考えていませんでしたが、結果はスナッチ8位入賞、クリーン&ジャーク4位入賞となり、トータルでは5位に入賞することができました。やはり、スナッチが自分の思い通りにできなかったことが一番の反省点だと思っています。一方、クリーン&ジャークは自己新記録には至らなかったものの、すべて成功できたので少し安心しました。

私が入賞できたのは、日頃から熱心にご指導して下さる先生方やトレーナーの先生、部活の仲間、家族の支えがあったからだと思っています。また、コロナ禍の中、多くの皆様のご協力によってこの大会が開催されたことに、感謝を忘れてはいけなかったと思います。

私はウエイトリフティングを通じてたくさんの事を学びました。尊敬できる先生方や仲間と出会った事も大きな財産だと思っています。これからは、この経験を今後の人生に生かすとともに、ウエイトリフティングを陰から支えることができる存在になりたいと思っています。

インターハイに出場して

鳴門渦潮高等学校 萬里 勇昇



私は、2022年8月5日から8日にかけて、愛媛県新居浜市新居浜市民体育館で行われた令和4年度全国高等学校総合体育大会ウエイトリフティング競技大会に、男子55kg級で出場しました。

自分自身、初めての全国大会で少し不安と緊張もありましたが、スナッチは80kg、クリーン&ジャークは98kgを挙げることができました。自己最高記録ではありませんでしたが、スナッチは全国8位、クリーン&ジャークは7位、トータル178kgで6位に入賞することができました。

高校入学当初は、こんなにもウエイトリフティングが好きになるとは思っていませんでした。腰や足首を痛めたりして、思うように練習ができない時期もありましたが、顧問の川島先生や外部コーチの瀬部先生が親身になって指導してくださったり、同期で主将だった中原君をはじめ多くの仲間たちの支えがあって、今まで挙がらなかった重量を挙げるできるようになり、どんどんウエイトリフティングに魅了されていきました。ウエイトリフティングは個人競技ですが、みんなの応援が結集されて、最大限の力を発揮することができます。そのおかげで、初めての大会で大舞台で全国入賞することができたと、ほんとうに感謝の気持ちで一杯です。仲間たちとともに過ごしたかけがえのない貴重な日々を忘れず、渦潮高校ウエイトリフティング場で学んだことを生かして、これからの人生を歩んでいきたいと思います。

インターハイ5位に入賞して

鳴門渦潮高等学校 月岡 志道



自分とは、インターハイ5位の結果だけ見ると、グレーゾーンといったところですが。なぜかというところ、まず自分はインターハイの3週間前ぐらいに腰を痛めてしまって練習できなかつたからです。

実際に練習したのはインターハイの2週間ぐらい前からです。まだ、腰を痛めていたので、激しい練習ができず、スナッチとクリーン&ジャークの二つの種目のうちの、スナッチを中心に練習しました。その理由は、最初に行われるスナッチを3本とも失敗すると記録が0になり、その後に行われるクリーン&ジャークでどれだけ重い重量を挙げて、記録として残らないからです。しかし、腰が痛かったので自分が思うようにうまくはいきませんでした。自分のスナッチのベスト記録が110kgであるのに対して、インターハイ前は100kgが限界でした。最初は何かかなと思ったのですが、ベスト記録が135kgのクリーン&ジャークもその時は120kgも挙げることはできませんでした。親戚やまわりの人たちからは「インターハイに出場するだけでもすごいから、いい記録を出さなくてもいいよ。」と言われたのですが、自分が出場するからにはいい成績を出して兄弟で全国1位となり、中学校のときのようにTVで取り上げてもらいたかったので、腰に負担がかからないように、自分が今できる最善の練習をして試合に臨みました。

スナッチは1本目が107kgで成功し、2本目は110kgで失敗し、3本目の成功で記録は110kgでした。クリーン&ジャークでは、1本目が130kg失敗で、2本目同重量で成功し、3本目136kgが失敗で、2種目合計のトータル240kgで5位でした。まわりの方々には、「腰が痛い状態での5位はすごい」とほめていただきましたが、自分としては、1年からインターハイ1位をとって初めての全国1位達成が目標だったので、納得のいく結果ではありませんでした。今年度の秋季国体は出場辞退したので、3月に開催される全国選抜大会で優勝し、自分の掲げた目標を達成したいです。その実現のために、自分自身を完膚なきまで追い込み、今の2倍ぐらいの練習をして圧倒的な成績での1位を目指したいです。

3年間の思いをぶつけて

阿波高等学校 長瀬 拳悟



「燃え上がれ我らの闘志四国の大地へ」この言葉を駅に貼られていたポスターで見たとき、遂に目標であった日本一を果たす試合が始まるんだと胸が高鳴りました。

1年生の時はコロナウイルスの影響で中止となり、2年生では3回戦で敗退しました。春の全国選手権大会は、直前にコロナの影響を受け、大会出場はできたものの十分な練習が出来ずベスト8という成績でした。この悔しさは、絶対に夏のインターハイで返すという気持ちで、日本一だけを目標に練習しました。

迎えた当日、初戦は京都代表でした。1試合目ということもあり、体が力んで自分の柔道を出すことが出来ませんでした。相手の反則負けでなんとか勝つことが出来ましたが、内容が悪く、2回戦に向けて集中し直す必要がありました。気持ちを切り替えて臨んだ2回戦は、宮崎の選手でした。自分から攻めることを意識して、最初から勢いよく技をかけることが出来、一本勝ちで勝つことが出来ました。3回戦では、春の全国選手権大会で同じくベスト8で、強豪校埼玉栄高校の選手でした。実力は拮抗していて延長戦に入りましたが、得意の粘り強さを武器に僅差で勝つことが出来ました。続く準々決勝は試合間隔が短く、3回戦の疲労が取れない状態での試合でした。体は疲労していましたが、「ずっと目指してきた高校日本一を取る最後のチャンスなんだ。」と自分に言い聞かせて、気持ちを奮い立たせましたが、僅差で敗北しました。

中学の時に全国大会で負けてからの3年間ずっと日本一だけを目標に練習をしてきたので、とても悔しい気持ちでいっぱいでした。この悔しい気持ちは大学で絶対に返したいと思います。

自分がここまで柔道を続けてこれたのは、食事面や精神面で支えてくれた家族と、先生方やこれまで練習をつけてくださった先輩方のおかげです。ここまで支えてくれた人たちのために、大学では大きく成長し、世界で活躍できる選手になれるよう努力していきます。

インターハイ 第7位になって

徳島科学技術高等学校 高木 理夢



今年のインターハイは8月15日から18日にかけて、高知県のくろしおアリーナで開催されました。四国での開催ということもあり、大会前から新聞やテレビなど様々なメディアの取材を

受け、地元開催の期待の大きさを感じました。そして周囲の期待に答えられるように頑張ろうという気持ちが、日ごとに大きくなっていきました。

インターハイの予選となる四国大会では男子100・200m背泳ぎで標準記録を突破して優勝し、2種目の出場権を得ることができました。好調を維持したまま、インターハイに臨みましたが、得意の100m背泳ぎを予選5位で決勝に進んだものの、決勝ではまさかのフライングで失格となってしまいました。スタートした瞬間「しまった!!」と思いましたが、もしかしたらという気持ちで最後まで全力で泳ぎました。しかし、結果は思ったとおりの失格で、レース直後は落ち込みましたが、翌日の200m背泳ぎに向けて気持ちを切り替え、レースの動画を見直し、自分の泳ぎを再確認しました。翌日の200m背泳ぎの予選では、プレッシャーを力に変え、予選7位で決勝に進みました。決勝ではさらに上を目指して、前半から攻めの泳ぎで、50mと100mを3位で折り返しましたが、その後力尽きてしまい、7位でのゴールとなりました。

思いがけないこともありましたが、全力を出し切ることができスッキリした気持ちで大会を終えることができました。

これまで支えてくださったコーチや家族を始め周囲の皆様にご感謝申し上げます。また、大学へ進学してもさらに高いレベルを目指して頑張っていきますので、これからも応援よろしく申し上げます。



リベンジに向けて

生光学園高等学校 牛方美羽



令和4年度四国インターハイを終えて、私たちは全国大会団体5位という結果を残すことができました。2回目のインターハイ出場では私は団体戦の大将を務めました。校内予選を行い団体メンバーに入ることができ生光学園の

代表として、メンバー入りできなかった仲間の気持ちも背負って戦う気持ちで全国大会の畳に上がりました。

初日、1回戦目は栃木県の國學院栃木高校と対戦しました。自分より小さい相手でしっかり3対0で勝ち切ることができました。初めて全国大会の団体で勝つことができ嬉しかったです。2回戦目は和歌山県の箕島高校との対戦でした。得意技の大外刈りで勝ち、3対0で勝つことができました。初日はチーム全員が勝ち星で終わることができたので嬉しかったです。

2日目、3回戦からのスタートで、山形県の羽黒高校との対戦でした。1対1で大將の番がきました。絶対に勝たないといけないというプレッシャーの中、試合が始まりました。緊張のあまり、身体が思うように動かなかったのですが、大將という役割・チームの仲間のためにも全力で勝負に挑みました。得意技で勝利することができ2対1で準々決勝にコマを進めることができました。

準々決勝では、東京都の淑徳高校との対戦となりました。3月の選手権で戦った相手チームで3月の選手権では1対0で惜敗した相手だったので、今回はリベンジを果たしたいという意気込みで畳に上がりました。試合が始まり、先鋒・中堅が負けてしまいチームの負けは決まってしまいましたが、自分だけでも勝つぞ、と強い気持ちで挑みましたが負けてしまい3対0という結果に終わりました。大將の役割を果たしきれず自分自身にまだまだ弱さもあり後悔が残る試合となりました。

インターハイを終えて5位という結果を残すことができましたが、ここで満足することなく、もっと上位を目指していきたいです。

私たち2年生にとっては、これから迎える試合すべてに高校ラストという言葉が付いてきます。日々練習している成果を発揮できるように頑張っていきたいと思っています。そして、応援してくれている家族や日々お世話になっている先生方にも結果を残し恩返しができるようにしたいです。

全国高等学校総合体育大会に出場して

鳴門渦潮高等学校 後藤希颯
女子サッカー部



7月26日から30日の間に、地元徳島県で開催された全国高等学校総合体育大会サッカー競技に出場しました。今年は全国ベスト8という成績を残し大会を終えました。昨年の北信越総体では、初戦敗退という悔しい結果でし

た。全国大会の壁の高さを痛感し、全国の舞台で1勝したいという思いをチーム全体で共有しながら仲間と頑張ってきたことが報われて本当に良かったと思います。

1回戦は、全国大会で何度も優勝経験を持つ「藤枝順心高校（東海）」と対戦しました。試合カードが決まったときは、全国トップレベルのチームと対戦することが出来る期待感と、自分たちのサッカーがどれだけ通用するのかの不安感がありました。私は、ゲームキャプテンとしてチームを牽引する立場でしたし、全国の舞台というプレッシャーから、試合序盤は動きがたく、あまりいいプレーが出来ませんでした。試合は終始相手のペースで進み、防戦一方の形となり、相手の猛攻をなんとかしのぐという内容になりました。途中何度も足が止まりそうになりましたが、一生懸命スタンドで応援してくれている姿や、遠い大分から足を運んでくれている両親の姿を見ると最後まで頑張って走りきろうという勇気が湧いてきました。0-0のまま試合が終わり、PK戦で勝敗を決めることになりましたが、キーパーの活躍もあり、試合に勝利することが出来ました。チャレンジャーとして臨んだ試合でしたが全国の舞台で勝利することが出来てとても嬉しかったです。多くの人が「勝てるわけがない」と言われているカードでしたが、日頃トレーニングしている「守備力」や「集中力」、「忍耐力」が70分のなかで発揮され、36人全員で勝ち取った勝利となりました。

2回戦は、同じく全国トップレベルの「日ノ本学園（関西）」と対戦しました。あと一步のところまで全国ベスト4には届きませんでしたが、強豪校相手に先取点を取ったこと・諦めずに同点に追いついたこと等、自分たちの強みを出して試合を終えることができました。

今大会は、地元開催でたくさんの方々が応援してくださっている会場で、試合ができたことは一生の思い出です。たくさんの方の支えのおかげで、私たちは大好きなサッカーが出来ています。冬には選手権大会がありますのでこの悔しさをぶつけられるように日々の学校生活や練習に取り組んでいきたいと考えています。

8位のバトン

池田高等学校 郷田聖奈



「目指すは6位内入賞。胸を張って伝えることができる結果を持って帰ろう！」と臨んだ全国総体。山の下見に何度も行って山全体を網羅し、それぞれが担当している知識審査に向けても努力を積み重ね、四国での開催も相まって気合いが入っていました。

迎えた大会当日。

いつもと同じ見慣れた四国の景色のはずなのに、会場に入ると、緊張感が高まっていました。私が1番緊張したのは、知識審査です。

私は、天気図を担当していましたが、ラジオの放送が始まる前、ペンを持つ手が少し震えていました。知識審査が終わった後、みんなの表情を見て、安心もあり、「まだまだここからだ。」と気持ちも引き締まりました。

そして、登山行動では山のアップダウンが激しく、下りの急勾配で足を滑らせることもありましたが、そこで気持ちを落とさずに、下見で掴んだ自分たちのペースを崩さず、登りきることができました。何度も山の下見に行ったおかげで、山を登りながら行う読図審査も自信を持って取り組みました。

ピリッとした緊張感ある大会の空気が和む、高校生同士の交流会の時間や、昨年優勝した千葉東高校と偶然同じユニフォームを着ていて、一緒に写真を撮るなんてこともありました。この大会で、ライバルでもある全国から出場した高校生と出会えたことも良い思い出です。いつかどこかの山で会えたらいいと思います。

そんなライバルとの4日間の戦いも終わり、試合結果発表の日。6位と0.2点差の8位という結果を知り、「表彰台まであと一步だったのに。」ととても悔しかったです。その時に、チーム全員で涙を流し、肩を組んだ時間が私は1番印象に残っています。

この8位という結果は、何度も山の下見に連れていってくれて1番近くで支えて下さった顧問の先生、「頑張っとな！」といつも温かい声をかけて下さった周りの方々、それぞれの強みを持った部活の仲間がいたからこそ掴むことができました。次に繋がる8位にもなったと思います。この大会での悔しさを来年の全国総体へと繋げてもらい、さらなる高みを目指して頑張りたいです。

私は、来年の大会開催地である北海道で待ってようと思います。

全国高校選手権大会で優勝して

阿南光高等学校 長坂夢



私は広島県で開催された全国高校ライフル射撃競技選手権大会に出場しました。高校生の競技としては最も規模が大きく、この大会で優勝することを目標に部活動に取り組んできました。昨年の大会も個人で出場しましたが、終盤で得点を落としてしまい11位に終わってしまいました。それまで、順調に成績が伸びていき、自信を持って臨めたものの、悔しい思いをしました。しかし、この結果がそれからの1年間の練習のモチベーションになり頑張ってきました。

射撃競技はメンタルなスポーツなので、過度の緊張や油断で成績が大きく変わってきます。練習で普通にできていたことを試合で行うのがとても難しいです。プレッシャーや緊張する場面に強くなれる選手を目指し、練習してきました。2年生の後半になる頃には競技への自信も深まり、自分でも最も充実していました。しかし、3年生になる頃には、後輩の成長に焦りを感じ、「上手になりたい、勝ちたい」という気持ちよりも、「負けたくない」という守りの気持ちになってしまい、得点も伸び悩んできました。県予選が終わり、第一目標であった個人と団体での出場権を獲得し、もう一度始めた頃の「楽しい」という気持ちを忘れずに練習するようにしました。前哨戦となる宮城県で開催された全日本選手権大会や西日本大会では優勝することができ、自信を持って大会に臨みました。

大会本番では、緊張から満足いく得点ではありませんでしたが、無事予選を通過することができました。団体戦も兼ねているので、できればもう少し得点を伸ばし、後の選手につなげたかったです。乾選手と今田選手も高得点を撃つことができ団体戦を優勝することができました。個人戦ファイナルの前に優勝が決まりうれしい気持ちと、次は自分の事だけ考えてファイナルに臨むべく気持ちを切り替えて頑張りました。私は先行逃げ切りで優勝してきたことが多く、今回は最初の5発では高得点を撃つことができ順調な滑り出しでした。しかし、途中で得点が伸び悩み首位を明け渡すこともありました。1発1発に集中して競技した結果、最後は優勝でき、個人と団体での2冠に輝くことができました。

最後に、これまで応援や支えてくれた両親、先生、射撃関係者、ライバルの存在が私を成長させてくれました。感謝いたします。

全国高校選手権大会で8位に入賞して

阿南光高等学校 乾 紗 綺



私がライフル射撃を始めたのは、高校に入ってからでした。どの部活に入るのか迷っていたところ、たまたま友達とライフル部の見学に行き、入部することになりました。初めての競技で何をすればいいかわからず、戸惑うことも多かったのですが、先生や先輩に教えてもらいながら練習することで、少しずつライフル射撃競技が楽しくなってきました。1年生の頃は試合に出ると緊張して練習で、できていた事ができず悔しい思いばかりしてきました。でも、上手になりたい一心で諦めずに練習に取り組んできました。2年生になる頃には、試合で練習と同じようにできるようになり得点も伸びてきて自信もつきました。目標も明確にでき、試合に出ることが楽しくなってきました。2年生の県総体ではファイナルに進んだもののあと少しのところまで全国大会出場を逃してしまいました。この時の悔しい思いが残りの1年間のモチベーションとなりました。

苦しい時期もたくさんありました。ライフル射撃競技は自分との戦いです。集中力を高め、精神統一、心を一点に集中。日々の練習、試合で心でこのことを思い、競技に挑んできました。2年生の3月に行われた全国選抜大会では3位になることができ、全国選手権大会で優勝することが明確な目標になってきました。県総体が終わった後、西日本大会、全日本選手権大会と県外遠征を重ね、経験を積んできました。いずれの大会でも上位に入賞することができ、自信を持って大会に臨みました。

大会規模や参加人数はこれまでの大会よりも多く、会場内でも独特の雰囲気にも包まれていました。1射群が終わって満足そうにしている選手や悔しそうにしている選手など様々ですが、自分の事だけに集中して周りを見ないように心がけました。最初は緊張から得点が思ったように伸びずに苦しい立ち上がりでしたが、一発一発に集中して徐々に調子を取り戻していきました。結果は目標としていた点数には少し足りませんでしたが、ファイナルに進めることができました。この点数は団体戦の点数にも反映されるので、できるだけ高得点と思っていましたが、他の選手に上手くつなげられたと思います。団体では目標としていた優勝をすることができました。ファイナルに出場するも緊張や自分が思うようなプレーができずに8位という結果に終わってしまいました。けどいつも思っていた「集中力を高め、精神統一、心を一点に集中」ができ、楽しく射撃ができたので悔いは無いです。応援してくれて支えてくれた多くの方に感謝の気持ちを忘れず、高校を卒業しても新たな目標を見つけて進んでいきたいです。

全国高等学校ライフル射撃選手権大会に入賞して

小松島高等学校 ライフル射撃部 戸 田 陽 翔



昨年の夏、全国選手権で最後思うような成績が残せず、あと一步で悔し涙を流した先輩達から「来年はおまえが全部勝て！」と言われました。その時初めて、人から強く期待されていると実感し、今まで以上にライフル競技に真剣に取り組もうと思ったことをはっきりと覚えていました。このことは苦しいときの私の支えになりました。

選手権大会の1週間前、宮城県で開催した全日本ライフル射撃選手権大会でチームライフル競技に出場し第2位となり、しっかり調整できた状態で2度目の全国選手権大会に広島に向かいました。今回もチームライフル競技に個人・団体出場し、団体戦では第3射を担当しました。真夏の猛暑の中、気温が急激に上がる昼過ぎの試合でした。試合前に監督から「団体のことは意識せずに自分の射撃に集中しろ」という話があり、リラックスして試合場に入りました。しかし、高温多湿の環境ではいつも通りの射撃をすることも難しく、練習のようにリズムよく高得点を取ることができず、得点も低調に終わりがっかりしていました。諦めかけていた団体戦も、厳しい環境下での試合に苦戦する選手が続出し、最終は第2位になり、個人も8位になんとか滑り込みファイナル進出を果たしました。マイナス思考になりかけていた私に、監督や周りの部員は「これ以上順位は下がるんから、開き直って思い切り攻めろ！」という声があり、個人戦に向けて前向きな気持ちに切り替わりました。心の整理をつけて臨んだファイナルのファーストシリーズが始まり、最初の10発が終わった時点で5位。その後もいいリズムで撃つことができ3位まで順位を上げることができました。そのことを確認した次の射撃で、痛恨のミスショットをしてしまい結果は第5位で全てが終わりました。その瞬間、小松島高校での3年間、最後の大会で目指していた結果を残せなかったこと、先輩と1年前に交わした約束を守れなかったことなどの思いが駆け巡り、あと一步届かなかったことを悔しく感じ涙があふれてしまいました。私にとっては2年連続で団体2位、個人5位入賞という結果はすぐには受け止められない内容でしたが、そのことを先輩に報告するととても温かい言葉が返ってきて少し気持ちが楽になりやっとな顔を上げることができました。

今大会で私は、この競技の難しさを改めて強く感じました。2年間追い続けてきた団体・個人の優勝というタイトルは有望な後輩達に期待し、残りの高校生活で何か恩返しができるかと考えています。いろいろな人達に支えられてやり遂げることができたことに感謝して、新たな目標めざし頑張ります。ありがとうございました。

全国選手権大会で団体優勝して

阿南光高等学校 今田 碧 月



7月末に開催された全国高校ライフル射撃競技選手権大会に徳島県代表として女子チームライフル団体に出場しました。ライフル射撃の団体戦は3人の選手がそれぞれ40発ずつ撃って、その合計点で順位を決めます。3人のうち私の他は3年生でこの大会が競技生活の集大成となります。3年生の乾選手と長坂選手はこれまでに開催されたいくつもの全国大会で毎回優勝含め上位入賞している実績のある選手です。その先輩たちに少しでも追いつかなくて誰よりも練習してきたつもりです。そして、県総体や四国大会では団体戦の得点が全国優勝できるだけの成績を残せる状態になっていきました。

大会が開催される7月は暑さとの戦いでもあります。専用のコートを着て行うので、着ているだけで汗が止まりません。熱中症にならないように、体調管理をするのも競技成績を残すためには必要です。多くの射撃場では冷房完備ではありません。練習から暑さに慣れるように、自分の試合時間の気温を想定して練習に取り組んできました。

出場校は全国各地の予選を勝ち抜いてきた30校です。私にとって初めての全国大会で、前日に行った練習の時から緊張して思うように射撃ができません。心を落ち着かせながら自分の射撃だけに集中することを心がけました。私は3番目に撃つので、先に先輩たちは競技を終えています。試合が始まると心臓の鼓動がいつもよりも強く感じ、体も揺れてなかなか自分の射撃ができません。それでも、一発一発に集中しながら40発撃ち終わりました。私自身の目標としていた点数を出すことはできませんでしたが、3人の合計点は参加校の中で最も高く、優勝することができました。初優勝と言われて、うれしかったのですが、あまり実感がわかず、ただただびっくりしていました。先輩たちの最後の大会で優勝に貢献できてとてもよかったです。試合後のインタビューで先輩から「今田さんがいたから優勝できた」と言ってくれたときにはとてもうれしかったです。二人の先輩は個人戦でも優勝と8位に入賞し、来年はこの大会で個人でも成績を残せるように頑張ろうと決意を新たにしました。大会で好成績を残すことができたのも顧問の先生や徳島市ライフル射撃場の方々のおかげです。多くの方に感謝すると同時に、今後も頑張っていきたいです。

全国選手権大会を振り返って

小松島高等学校 ライフル射撃部 尾崎 颯 汰



7月下旬に、広島県で開催された全国高等学校ライフル射撃競技選手権大会に、小松島高等学校からは男子6名、女子1名の7名が団体戦と個人戦に出場しました。私は、県総体や四国総体の結果チームライフル競技で、団体戦と個人戦の両方に出場しました。3年生主体のチームで戦う最後の試合だったので、これまで取り組んできたことの集大成として頑張ろうと意気込んでいました。

6月の県総体や四国総体ではとても調子よかったものの、その後西日本大会や選手権直前に宮城で出場した全日本選手権では思うような射撃ができませんでした。調子の悪さから抜け出せず、焦りから初心に戻ることを忘れるほど動揺していました。しかし、先生方や他の部員からアドバイスをもらい、冷静に考えるようになり広島に行く前には復調していました。

夏の厳しい暑さの中、広島で最後の大会が開かれました。チームライフルで私は団体戦の第2射を務めました。第1射の山田君、第3射の戸田君との合計スコアで念願の全国優勝を目指しました。試合の時、いつも意識している「いつも通りの射撃」と先生や仲間の励ましを胸に試射にのぞみました。始まるといろんなことが気になり、「これが最後の試合」という思いが頭をよぎり、一気に緊張してしまいました。本射の60発では、自分をコントロールしていつもと同じくらいの成績で競技を終えることができました。他の2人もベストを尽くし、最終結果は2位で終わりました。1位との差は僅差で、3年連続団体2位という結果に悔しい気持ちもあり、複雑な心境でしたが精一杯やったという気持ちになりました。

私は、小松島高校に入学してなんとなく興味を持ったライフル射撃で、最後に全国大会の舞台に立てるとは想像もしていませんでした。ここまで取り組んでこられたのは、毎日最後までご指導をいただいた先生方や、最後まで共に戦い抜いた仲間、様々な事で支えてくれた家族のおかげがあったからです。たくさんの人への感謝を忘れずに、これからも新たな目標に挑戦していこうと思います。

皆で勝ちとった団体3位

城南高等学校 中 津 美桜乃



私たちは広島県で行われた全国高等学校ライフル射撃競技選手権大会に、エアライフル女子団体の徳島県代表として出場しました。団体メンバーは3年生の鈴江、喜多、私と2年生の泰地です。

今年は昨年度の全国団体6位を超え、優勝を目標にチームで頑張ってきました。全国出場をかけた県総体や四国大会では、少し点数を落とすこともありましたが全員が、全力を出し切り優勝を果たしました。誰かの調子が悪くても互いにカバーして声を掛けあうことで、大会や練習を重ねる度にチームとして成長しているのを感じることができました。受験勉強や夏期補習の忙しい中でも4人で質の高い練習を積み重ね、射撃の精度を高めていき、メンタル面でも大会本番に照準をあわせ調整していきました。

大会は4日間あり、私たちは最終日です。早めに現地入りし、会場に慣れて満を持して当日を迎えました。ところが、私たち3年生にとっては最後の大会ということもあり、今までにない緊張とプレッシャーを感じ、点数を伸ばしきれませんでした。しかし、泰地の大会新記録となる見事な射撃がチームを支えてくれました。その結果、私たちは全国3位を勝ちとることができました。自分の射撃への悔しさはありますが、全員が精一杯を尽くすことができたと思っています。最後の全国大会、このチームで輝かしい成績を残して終わられて本当によかったです。

私たちは射撃を通して多くの人と繋がり、支えられ、多くのことを学んできました。木内先生には射撃の技術とメンタルについて、一人一人に深い指導をして頂きました。片山先生には技術やメンタル面のみならず、日々の練習メニューや遠征など、部活動をするにおいてあらゆる面から支えてもらいました。そして苦楽を共にし、数え切れない思い出をつくってくれた仲間たち、おしまわず協力してくれた家族には感謝しかありません。この経験は私たちの一生の財産です。

後輩たちには自分の射撃スタイルをみつけ、仲間との支え合いを大切に、私たちが達成できなかった全国優勝を果たしてほしいと思います。応援しています。

全国選手権大会 団体7位になって

小松島西高等学校勝浦校 工 藤 達 也



私は、2年生の時に男子エアライフル団体の補欠として全国選手権に帯同しました。そのときは補欠だったので、試合には出場できずサポートに徹しました。3年生2名に混じり、同じ2年

生の子が選手として出場し、団体6位入賞を目の当たりにして、うれしかったのと同時に、その場に立てなかった悔しさもありました。そのときに、自分も絶対に全国選手権大会に出場するという決意をしました。

昨年度の全国選手権以降、朝練にも積極的に参加し、放課後の練習や徳島市ライフル射撃場でのエアライフルの練習に打ち込み、なかなか上がらなかった点数が徐々に伸びていき、射撃が楽しくなりました。

3年生になり迎えた最後の県総体では、個人でも団体でも全国選手権大会出場を目標に掲げ、試合に臨みました。総体では自分の射撃を心がけ、エアライフル個人で4位入賞、団体でも優勝し目標を達成することができました。次は全国選手権大会で個人でも入賞し、団体では昨年度の6位入賞以上を目標に練習に励みました。

全国選手権では、緊張から自分の射撃ができずに終わってしまい、チームの足を引っ張ってしまった悔しさもありましたが、団体で7位に入賞できてうれしかったです。悔しさとうれしさが入り混じった複雑な気持ちでしたが、それも含めて楽しかったです。

私はライフル射撃部に入って、日頃の行いや考え方、地道な努力の積み重ねが成長につながるということが分かりました。これまで私を支えてくれた方や両親、木内先生や坂野先生には感謝しかありません。ライフル射撃に出会えて本当によかったと思います。

多くのことを学んだ夏

富岡東高等学校
弓道部 祖父江 結子



スポーツをする高校生にとって、インターハイは夢の舞台である。私の高校在学中にその夢の舞台が地元に来るという偶然は、ラッキーとしか言いようがない。その大会に補助員という形で携われることになり、私はとても興奮した。

試合前々日、会場となる「とくぎんトモニアリーナ」に、県内の弓道部から集まった補助員の数は、私の想像を超えていた。試合前日は選手たちの練習日で、私たちは試合と同じく矢取りの係を行った。与えられた係の仕事をしながら、明日からの本番では、失敗しないようにと自分に言い聞かせたことが印象に残っている。私は父が運営委員として同じ会場にいたので、インターハイに関わった8日間、父と6時前に家を出て、毎朝会場外の花に、水をやるどころから1日の係の仕事 시작했다。皆それぞれに係を受け持っており、忙しそうなので、自分にも手伝えることがあればと思い取り組んだ。インターハイなど全国規模の大会会場ともなると、常にきれいに美化されているイメージがあった。今まで気付かなかったけれど、自分が水やりをしている約15分の時間は、多くの人の協力があって大会が成り立っているのだということに改めて実感させてくれた。また、開会式と閉会式で式典補助係として貴重な役割をさせていただき、私は、体全体で背筋が伸びるような式典の空気感を味わえたことに心から感動した。

補助員として、全国のトップレベルの選手の技術や精神力の高さを、身を持って感じる事ができ、私にとって良い刺激になった。特に、自分と同じ流派の選手の体配を間近で見ることで、日々の練習に取り組む姿勢や継続することの大切さに気付くことができた。来年の北海道インターハイでは、感謝の気持ちを持ち、選手として出場できるように精進していきたい。

今回、たった3年しかない高校時代に、地元開催のインターハイに携われたことは、私の人生にとってかけがえのない財産になったと確信している。このような機会を与えてくださった関係者の皆さんに感謝したい。ありがとうございました。

ホッケーからの贈り物

阿南光高等学校 湯 浅 寧々



私は今回、初めて放送部員としてホッケーのインターハイに関わらせていただきました。ホッケーの会場が阿南光高校のホッケー場だということもあり安心していましたが、初日はホッケーのルールなど何も分からず、私が

選手たちの役に立てるかと不安になったりもしました。しかし、3日間を通して様々な県から勝ち上がってきた選手たちの「ありがとうございました。」と言う些細な感謝の言葉に、また勝ち上がる選手たちの喜びの声、負けてしまった選手たちの涙、選手たちを応援する親御さんの声に、多くの人々に参加してよい経験ができたと思感させられました。

インターハイには多くの感動がありました。出場できた選手の皆さん全員がインターハイに出場するために、私にはとても計り知れないくらい多くの悩みや困難を乗り越え、努力し臨んだ大会なんだと感じました。勝ち負け関係なく出場校全員の青春を見た気がします。その「青春」は、チームメイトや監督さん、相手チームとの関わりで成り立っていると感じました。決勝に近づくとつれ、自分も不思議と緊張していました。それだけホッケーの試合に夢中になっていたんだと思います。最終日には、もうルールをすべて完璧に把握でき自分も楽しんでいました。3日間こんなにもホッケーのことをルールも覚えらるぐらい夢中になれるんだと、自分自身も驚きました。残念ながら阿南光高校の試合は見ることはできませんでしたが、毎日悩みを抱えながらも真剣に努力を積み重ねている姿を見ているからこそ、今ある実力を全て出しきってくれると確信していました。何より私は全員が仲の良いチームだということ、どんな試合であっても諦めないことが阿南光高校の強みだと感じています。私も文化部にはなりますが、何でも相談できる頼もしいチームメイトがたくさんいます。そのチームメイトがいてくれることは当たり前ではなく感謝すべきことだということもインターハイの選手の皆さんを見て考えることができました。お互いがお互いを高め合ってほしいと思うと同時に、私も今ある高校生活を堪能しつつ色々なことにチャレンジし、努力していこうと思います。

ホッケーとの出会い

阿南光高等学校 大平 奈菜実



私は小さい頃からスポーツをするのも見るのも大好きでした。この阿南光高校に入学すると、インターハイのホッケー競技の会場になっていることを知り、とても楽しみにしていました。そして今年、ボランティアを募集して

いたので、絶対に参加したくてすぐに応募しました。先生から放送係のお誘いをいただいた時、放送席が審判の後ろだと聞き、間近で見られるのではと思い、引き受けさせていただきました。

インターハイ当日、放送係の仕事は、試合前に会場へのアナウンスから始まります。そして、チームの選手や監督、ユニフォーム、その試合のアンパイアの紹介を行います。一番緊張したのがこの選手紹介でした。名前や背番号を間違えてしまわないよう、オーダー表が着き次第、何度も練習しました。試合中は、クォーターの開始や終了、反則、得点、選手交代のアナウンスを行います。どの試合もとても白熱していて思わず夢中になってしまっていました。すると、気づいたら交代で入る選手が出てきていたり、得点が入るシーンでは目を凝らして見ていたはずなのにどの選手が入れた得点なのかが分からなかったりと、試合が動く場面ではいつもバタバタしていました。試合後には試合結果や会場からの退場のアナウンスを行いました。勝っても負けてもきちんと観客席へお礼をいっている姿は込み上げるものがありました。

私は友人と共に2日目の7月31日から決勝戦が行われた8月3日までの4日間参加させていただきました。その4日間でたくさんの試合を見ることができました。ルールを何一つ知らないままの参加でしたが、見れば見るほど分かるようにもなりましたし、間近でも見れたということもあり、とても楽しかったです。どの選手も皆さん一生懸命で、当たり前ですが素人から見てもとても上手でした。マイクの係じゃない時はPCや得点が入った時の音楽も担当していたので、審判のシグナルも少しなら分かるようになりました。

今回のインターハイにボランティアで参加させていただいて、本当に貴重な経験をすることができました。

大好きな競技が一つ増えました

インターハイを通して

城東高等学校 藤井 健人



私はボランティアに参加して、特に「感謝の大切さ」を改めて学ぶことができました。インターハイ全国大会という非常に大きな舞台でボランティア活動に取り組めたことをとても嬉しく思います。

今回初めてスポーツを「する立場」から、それを「支える立場」の経験をすることができました。私は、会場設営やボールボーイの仕事をお手伝いさせていただきました。また、こういった役割だけではなく、記録や放送、看護など様々な方面からのサポートがある事によってスポーツ選手を支えていることを知りました。私は今まで支える側について深く考えたことはありませんでした。しかし、実際にボランティアを行うことで支えてくれている方々のありがたさを感じました。

様々な試合を見て私は、予選を勝ち進んできた各都道府県の代表高校の選手たちの底力、逞しさに驚きました。またプレー以外の面でも、人に対する立ち居振る舞いや非常に大きな声援に圧倒されました。この舞台上がるために選手一人一人がどれだけ努力し、頑張ってきたのか、私が想像する以上のものを感じました。特に、聖和学園高校と立正大湘南高校の試合が最も印象に残っています。それぞれのプレースタイルがぶつかり合うことが面白かったのですが、それと同時に点を取られても負けじと点を取り返す諦めない心にも感動しました。

今までボランティアの意義について漠然としか分かっていませんでしたが、ボランティアを通して、スポーツボランティアは選手を支えると共に自分が生きていく上で必要な事を学ぶことができると知りました。普段関わりのない人と関わり、意思疎通を取ることでコミュニケーション能力を培うことができました。また会場設営時の際に人数不足が起こったため、私は色々な人を集め、仕事を行いました。このことはリーダーシップの向上にも繋がると思います。

今回はコロナ禍にも関わらず貴重な体験をすることができたと思います。「感謝の大切さ」を学ぶとともに、複数の高校がボランティアに参加することによって、サッカーを通じた新しい繋がりが生まれ、地域にスポーツの文化を根付かせ、ひいては徳島の活性化につながるのではないかという思いを強くしました。

参 考

令和4年度全国高等学校総合体育大会・全国高校選手権
四国高等学校選手権大会成績

第62回徳島県高等学校総合体育大会優勝校・優秀選手一覧表

県下高校生の全国大会での活躍（優勝）

徳島県高等学校総合体育大会種目別優勝校一覧

第62回徳島県高等学校総合体育大会（第49回写真コンクール審査会結果）

令和4年度全国高等学校総合体育大会・全国高校選手権 四国高等学校選手権大会成績

| 競技種目名 | | 順位 | | 全 国 大 会 | | | | 四 国 大 会 | | | | | | | | | | | | | |
|------------|--------|-----|----|---------|----|-----|----|---------|----|----|----|----|----|----|----|----|----|----|----|----|----|
| | | 1 位 | | 2 位 | | 1 位 | | 2 位 | | | | | | | | | | | | | |
| 陸上競技 | 男 | 洛中 | 京大 | 中豊 | 南京 | 京愛 | 都知 | 東市 | 福船 | 岡橋 | 福千 | 岡葉 | 四学 | 香川 | 西芸 | 香川 | 川川 | 今鳴 | 治明 | 徳門 | 愛媛 |
| | 女 | 日大 | 大豊 | 藤大 | 山沢 | 東神 | 京奈 | 中京 | 大京 | 中京 | 愛知 | 知新 | 高知 | 香工 | 芸田 | 芸田 | 川高 | 松高 | 山西 | 中等 | 愛媛 |
| 水泳 | 競泳 | 男 | 日大 | 小松 | 米子 | 東野 | 石鳥 | 取京 | 神奈 | 川工 | 高知 | 高石 | 高知 | 高知 | 高知 | 高知 | 高知 | 高知 | 高知 | 高知 | 高知 |
| | 飛込 | 男 | 市船 | 橋江 | 千福 | 葉井 | 作新 | 名古 | 屋屋 | 大市 | 学大 | 院大 | 木高 | 新中 | 田中 | 田中 | 田中 | 田中 | 田中 | 田中 | 田中 |
| 体操 | 新体操 | 男 | 青昭 | 森和 | 山学 | 田青 | 青森 | 神伊 | 神伊 | 那明 | 西明 | 長賀 | 野口 | 明徳 | 義塾 | 高知 | 高知 | 高知 | 高知 | 高知 | 高知 |
| | 卓球 | 男 | 愛工 | 大王 | 電寺 | 愛大 | 知阪 | 野明 | 田徳 | 学義 | 園塾 | 山高 | 明徳 | 徳義 | 義塾 | 高知 | 高知 | 高知 | 高知 | 高知 | 高知 |
| バスケットボール | 男 | 福岡 | 都華 | 第一 | 京園 | 京都 | 都都 | 東大 | 福川 | 岡学 | 岡宮 | 岡城 | 高松 | 高松 | 高松 | 高松 | 高松 | 高松 | 高松 | 高松 | |
| | 女 | 京東 | 都華 | 第一 | 京園 | 京都 | 都都 | 東大 | 福川 | 岡学 | 岡宮 | 岡城 | 高松 | 高松 | 高松 | 高松 | 高松 | 高松 | 高松 | 高松 | |
| バレーボール | 男 | 尽誠 | 山信 | 愛園 | 香歌 | 川山 | 三帝 | 重京 | 重京 | 重京 | 重京 | 重京 | 重京 | 重京 | 重京 | 重京 | 重京 | 重京 | 重京 | 重京 | |
| | 女 | 前橋 | 橋育 | 英園 | 群大 | 阪大 | 阪大 | 阪大 | 阪大 | 阪大 | 阪大 | 阪大 | 阪大 | 阪大 | 阪大 | 阪大 | 阪大 | 阪大 | 阪大 | 阪大 | |
| ソフトテニス | 男 | 和歌 | 山信 | 愛園 | 香歌 | 川山 | 三帝 | 重京 | 重京 | 重京 | 重京 | 重京 | 重京 | 重京 | 重京 | 重京 | 重京 | 重京 | 重京 | 重京 | |
| | 女 | 和歌 | 山信 | 愛園 | 香歌 | 川山 | 三帝 | 重京 | 重京 | 重京 | 重京 | 重京 | 重京 | 重京 | 重京 | 重京 | 重京 | 重京 | 重京 | 重京 | |
| サッカー | 男 | 東大 | 福岡 | 岡福 | 岡福 | 岡福 | 岡福 | 岡福 | 岡福 | 岡福 | 岡福 | 岡福 | 岡福 | 岡福 | 岡福 | 岡福 | 岡福 | 岡福 | 岡福 | 岡福 | |
| | 女 | 東大 | 福岡 | 岡福 | 岡福 | 岡福 | 岡福 | 岡福 | 岡福 | 岡福 | 岡福 | 岡福 | 岡福 | 岡福 | 岡福 | 岡福 | 岡福 | 岡福 | 岡福 | 岡福 | 岡福 |
| ラグビー | 男 | 東大 | 福岡 | 岡福 | 岡福 | 岡福 | 岡福 | 岡福 | 岡福 | 岡福 | 岡福 | 岡福 | 岡福 | 岡福 | 岡福 | 岡福 | 岡福 | 岡福 | 岡福 | 岡福 | |
| | 女 | 東大 | 福岡 | 岡福 | 岡福 | 岡福 | 岡福 | 岡福 | 岡福 | 岡福 | 岡福 | 岡福 | 岡福 | 岡福 | 岡福 | 岡福 | 岡福 | 岡福 | 岡福 | 岡福 | |
| ソフトボール | 男 | 厚木 | 取城 | 商北 | 神奈 | 取山 | 取山 | 取山 | 取山 | 取山 | 取山 | 取山 | 取山 | 取山 | 取山 | 取山 | 取山 | 取山 | 取山 | 取山 | |
| | 女 | 厚木 | 取城 | 商北 | 神奈 | 取山 | 取山 | 取山 | 取山 | 取山 | 取山 | 取山 | 取山 | 取山 | 取山 | 取山 | 取山 | 取山 | 取山 | 取山 | 取山 |
| 相撲 | 男 | 国士 | 館苑 | 東山 | 京梨 | 京梨 | 京梨 | 京梨 | 京梨 | 京梨 | 京梨 | 京梨 | 京梨 | 京梨 | 京梨 | 京梨 | 京梨 | 京梨 | 京梨 | 京梨 | |
| | 女 | 富士 | 学苑 | 原山 | 長崎 | 長崎 | 長崎 | 長崎 | 長崎 | 長崎 | 長崎 | 長崎 | 長崎 | 長崎 | 長崎 | 長崎 | 長崎 | 長崎 | 長崎 | 長崎 | |
| 柔道 | 男 | 島村 | 学園 | 大付 | 群馬 | 延岡 | 岡学 | 岡学 | 岡学 | 岡学 | 岡学 | 岡学 | 岡学 | 岡学 | 岡学 | 岡学 | 岡学 | 岡学 | 岡学 | 岡学 | |
| | 女 | 鹿児 | 島工 | 鹿児 | 島工 | 鹿児 | 島工 | 鹿児 | 島工 | 鹿児 | 島工 | 鹿児 | 島工 | 鹿児 | 島工 | 鹿児 | 島工 | 鹿児 | 島工 | 鹿児 | |
| 剣道 | 男 | 高崎 | 経大 | 付群 | 馬延 | 岡学 | 岡学 | 岡学 | 岡学 | 岡学 | 岡学 | 岡学 | 岡学 | 岡学 | 岡学 | 岡学 | 岡学 | 岡学 | 岡学 | 岡学 | |
| | 女 | 高崎 | 経大 | 付群 | 馬延 | 岡学 | 岡学 | 岡学 | 岡学 | 岡学 | 岡学 | 岡学 | 岡学 | 岡学 | 岡学 | 岡学 | 岡学 | 岡学 | 岡学 | 岡学 | |
| 弓道 | 男 | 日大 | 藤中 | 沢香 | 神奈 | 川八 | 幡中 | 中央 | 福京 | 岡香 | 岡香 | 岡香 | 岡香 | 岡香 | 岡香 | 岡香 | 岡香 | 岡香 | 岡香 | 岡香 | |
| | 女 | 日大 | 藤中 | 沢香 | 神奈 | 川八 | 幡中 | 中央 | 福京 | 岡香 | 岡香 | 岡香 | 岡香 | 岡香 | 岡香 | 岡香 | 岡香 | 岡香 | 岡香 | 岡香 | |
| ウエイトリフティング | 男 | 香日 | 休大 | 柏千 | 葉宮 | 宮玉 | 橋玉 | 橋玉 | 橋玉 | 橋玉 | 橋玉 | 橋玉 | 橋玉 | 橋玉 | 橋玉 | 橋玉 | 橋玉 | 橋玉 | 橋玉 | 橋玉 | |
| | 女 | 香日 | 休大 | 柏千 | 葉宮 | 宮玉 | 橋玉 | 橋玉 | 橋玉 | 橋玉 | 橋玉 | 橋玉 | 橋玉 | 橋玉 | 橋玉 | 橋玉 | 橋玉 | 橋玉 | 橋玉 | 橋玉 | |
| レスリング | 男 | 広島 | 大学 | 院陽 | 長崎 | 長崎 | 長崎 | 長崎 | 長崎 | 長崎 | 長崎 | 長崎 | 長崎 | 長崎 | 長崎 | 長崎 | 長崎 | 長崎 | 長崎 | 長崎 | |
| | 女 | 長崎 | 北陽 | 陽陽 | 長崎 | 長崎 | 長崎 | 長崎 | 長崎 | 長崎 | 長崎 | 長崎 | 長崎 | 長崎 | 長崎 | 長崎 | 長崎 | 長崎 | 長崎 | 長崎 | |
| 登山 | 男 | 瓊柳 | 井商 | 浪大 | 阪大 | 北名 | 経大 | 市大 | 陸大 | 福大 | 福大 | 福大 | 福大 | 福大 | 福大 | 福大 | 福大 | 福大 | 福大 | 福大 | |
| | 女 | 瓊柳 | 井商 | 浪大 | 阪大 | 北名 | 経大 | 市大 | 陸大 | 福大 | 福大 | 福大 | 福大 | 福大 | 福大 | 福大 | 福大 | 福大 | 福大 | 福大 | |
| バドミントン | 男 | 昭横 | 和学 | 院大 | 千島 | 葉根 | 丹根 | 生根 | 福生 | 井香 | 井香 | 井香 | 井香 | 井香 | 井香 | 井香 | 井香 | 井香 | 井香 | 井香 | |
| | 女 | 昭横 | 和学 | 院大 | 千島 | 葉根 | 丹根 | 生根 | 福生 | 井香 | 井香 | 井香 | 井香 | 井香 | 井香 | 井香 | 井香 | 井香 | 井香 | 井香 | |
| ハンドボール | 男 | 横丹 | 山学 | 院大 | 福愛 | 岡北 | 桑北 | 吹桑 | 京桑 | 都桑 | 都桑 | 都桑 | 都桑 | 都桑 | 都桑 | 都桑 | 都桑 | 都桑 | 都桑 | 都桑 | |
| | 女 | 横丹 | 山学 | 院大 | 福愛 | 岡北 | 桑北 | 吹桑 | 京桑 | 都桑 | 都桑 | 都桑 | 都桑 | 都桑 | 都桑 | 都桑 | 都桑 | 都桑 | 都桑 | 都桑 | |
| ホッケー | 男 | 柳野 | 田学 | 園山 | 岐山 | 京小 | 水小 | 井工 | 大井 | 福井 | 福井 | 福井 | 福井 | 福井 | 福井 | 福井 | 福井 | 福井 | 福井 | 福井 | |
| | 女 | 柳野 | 田学 | 園山 | 岐山 | 京小 | 水小 | 井工 | 大井 | 福井 | 福井 | 福井 | 福井 | 福井 | 福井 | 福井 | 福井 | 福井 | 福井 | 福井 | |
| 自転車競技 | 男 | 浪興 | 殿場 | 西国 | 阪大 | 阪大 | 阪大 | 阪大 | 阪大 | 阪大 | 阪大 | 阪大 | 阪大 | 阪大 | 阪大 | 阪大 | 阪大 | 阪大 | 阪大 | 阪大 | |
| | 女 | 浪興 | 殿場 | 西国 | 阪大 | 阪大 | 阪大 | 阪大 | 阪大 | 阪大 | 阪大 | 阪大 | 阪大 | 阪大 | 阪大 | 阪大 | 阪大 | 阪大 | 阪大 | 阪大 | |
| テニス | 男 | 野田 | 学園 | 山園 | 岐山 | 京小 | 水小 | 井工 | 大井 | 福井 | 福井 | 福井 | 福井 | 福井 | 福井 | 福井 | 福井 | 福井 | 福井 | 福井 | |
| | 女 | 野田 | 学園 | 山園 | 岐山 | 京小 | 水小 | 井工 | 大井 | 福井 | 福井 | 福井 | 福井 | 福井 | 福井 | 福井 | 福井 | 福井 | 福井 | 福井 | |
| ライフル射撃 | AR | 男 | 済台 | 育美 | 岐宮 | 京小 | 水小 | 井工 | 大井 | 福井 | 福井 | 福井 | 福井 | 福井 | 福井 | 福井 | 福井 | 福井 | 福井 | 福井 | |
| | BR | 男 | 明大 | 中野 | 東京 | 京小 | 水小 | 井工 | 大井 | 福井 | 福井 | 福井 | 福井 | 福井 | 福井 | 福井 | 福井 | 福井 | 福井 | 福井 | |
| 空手道 | 男 | 浪興 | 殿場 | 西国 | 阪大 | 阪大 | 阪大 | 阪大 | 阪大 | 阪大 | 阪大 | 阪大 | 阪大 | 阪大 | 阪大 | 阪大 | 阪大 | 阪大 | 阪大 | 阪大 | |
| | 女 | 浪興 | 殿場 | 西国 | 阪大 | 阪大 | 阪大 | 阪大 | 阪大 | 阪大 | 阪大 | 阪大 | 阪大 | 阪大 | 阪大 | 阪大 | 阪大 | 阪大 | 阪大 | 阪大 | |
| ボクシング | 男 | 谷谷 | 地山 | 形山 | 形山 | 形山 | 形山 | 形山 | 形山 | 形山 | 形山 | 形山 | 形山 | 形山 | 形山 | 形山 | 形山 | 形山 | 形山 | 形山 | |
| | 女 | 谷谷 | 地山 | 形山 | 形山 | 形山 | 形山 | 形山 | 形山 | 形山 | 形山 | 形山 | 形山 | 形山 | 形山 | 形山 | 形山 | 形山 | 形山 | 形山 | |
| なぎなた | 男 | 首大 | 垣南 | 岐東 | 京京 | 龍愛 | 工大 | 大名 | 電愛 | 都知 | 都知 | 都知 | 都知 | 都知 | 都知 | 都知 | 都知 | 都知 | 都知 | 都知 | |
| | 女 | 首大 | 垣南 | 岐東 | 京京 | 龍愛 | 工大 | 大名 | 電愛 | 都知 | 都知 | 都知 | 都知 | 都知 | 都知 | 都知 | 都知 | 都知 | 都知 | 都知 | |
| フェンシング | 男 | 柏大 | 津商 | 滋賀 | 賀城 | 近大 | 近大 | 近大 | 近大 | 近大 | 近大 | 近大 | 近大 | 近大 | 近大 | 近大 | 近大 | 近大 | 近大 | 近大 | |
| | 女 | 柏大 | 津商 | 滋賀 | 賀城 | 近大 | 近大 | 近大 | 近大 | 近大 | 近大 | 近大 | 近大 | 近大 | 近大 | 近大 | 近大 | 近大 | 近大 | 近大 | |
| アーチェリー | 男 | 霞津 | ケ明 | 浦誠 | 茨岐 | 阜口 | 霞ケ | 浦田 | 茨岐 | 茨岐 | 茨岐 | 茨岐 | 茨岐 | 茨岐 | 茨岐 | 茨岐 | 茨岐 | 茨岐 | 茨岐 | 茨岐 | |
| | 女 | 霞津 | ケ明 | 浦誠 | 茨岐 | 阜口 | 霞ケ | 浦田 | 茨岐 | 茨岐 | 茨岐 | 茨岐 | 茨岐 | 茨岐 | 茨岐 | 茨岐 | 茨岐 | 茨岐 | 茨岐 | 茨岐 | |
| ボート | コンバインド | 男 | 海光 | 浦誠 | 茨岐 | 阜口 | 霞ケ | 浦田 | 茨岐 | 茨岐 | 茨岐 | 茨岐 | 茨岐 | 茨岐 | 茨岐 | 茨岐 | 茨岐 | 茨岐 | 茨岐 | 茨岐 | |
| | 420級 | 男 | 海光 | 浦誠 | 茨岐 | 阜口 | 霞ケ | 浦田 | 茨岐 | 茨岐 | 茨岐 | 茨岐 | 茨岐 | 茨岐 | 茨岐 | 茨岐 | 茨岐 | 茨岐 | 茨岐 | 茨岐 | |
| 駅伝 | 男 | 倉野 | 敷東 | 岡長 | 山野 | 佐仙 | 久台 | 長育 | 聖英 | 長宮 | 長宮 | 長宮 | 長宮 | 長宮 | 長宮 | 長宮 | 長宮 | 長宮 | 長宮 | 長宮 | |
| | 女 | 倉野 | 敷東 | 岡長 | 山野 | 佐仙 | 久台 | 長育 | 聖英 | 長宮 | 長宮 | 長宮 | 長宮 | 長宮 | 長宮 | 長宮 | 長宮 | 長宮 | 長宮 | 長宮 | |
| 少林寺拳法 | 男 | 長志 | 学館 | 東千 | 葉千 | 葉千 | 葉千 | 葉千 | 葉千 | 葉千 | 葉千 | 葉千 | 葉千 | 葉千 | 葉千 | 葉千 | 葉千 | 葉千 | 葉千 | 葉千 | |
| | 女 | 長志 | 学館 | 東千 | 葉千 | 葉千 | 葉千 | 葉千 | 葉千 | 葉千 | 葉千 | 葉千 | 葉千 | 葉千 | 葉千 | 葉千 | 葉千 | 葉千 | 葉千 | 葉千 | 葉千 |

※ 高校名は、共同通信社が発行している「全国高等学校統一略称」で表記している。

第62回徳島県高等学校総合体育大会 優勝校・優秀選手一覧表

| 種目 | 優勝校 | | | | | | 優秀選手 | | | | | |
|----|------------|------|-----|------|------|-----|------|-------|------|-------|------|------|
| | 男子 | | | 女子 | | | 男子 | 学校名 | 女子 | 学校名 | | |
| | 学校名 | 回数 | 備考 | 学校名 | 回数 | 備考 | | | | | | |
| 1 | 陸上競技 | 鳴門 | 20 | 3連覇 | 鳴門 | 29 | 3連覇 | 仁木星之介 | 生光学園 | 川口由真 | 生光学園 | |
| 2 | 水泳 | 徳島科技 | 1 | | 徳島市立 | 27 | 2連覇 | 笠谷勇仁 | 徳島市立 | 山本果琳 | 徳島科技 | |
| 3 | 体操 | 競技 | | | 徳島市立 | 2 | 2連覇 | 木下桜 | 小松島 | 本田未来 | 徳島市立 | |
| | | 新体操 | 小松島 | 30 | | 富岡西 | 19 | | 大坪幸生 | 小松島 | 林朋奈 | 生光学園 |
| 4 | 卓球 | 城南 | 10 | 6連覇 | 城南 | 11 | | 竹内聖貴 | 徳島商 | 高木陽菜 | 城南 | |
| 5 | バスケットボール | 城東 | 22 | 2連覇 | 富岡東 | 23 | 3連覇 | 佐々木夏 | 城東 | 小原みなみ | 富岡東 | |
| 6 | バレーボール | 城東 | 9 | 2連覇 | 富岡東 | 13 | | 佐々木一成 | 城東 | 北山菜々実 | 富岡東 | |
| 7 | ソフトテニス | つるぎ | 6 | 2連覇 | 脇町 | 20 | 15連覇 | 山崎碧斗 | つるぎ | 逸見真子 | 脇町 | |
| 8 | サッカー | 徳島市立 | 20 | 8連覇 | 鳴門渦潮 | 9 | 9連覇 | 織田大翔 | 徳島市立 | 後藤希颯 | 鳴門渦潮 | |
| 9 | ラグビー | 城東 | 10 | 5連覇 | 鳴門渦潮 | 5 | 4連覇 | 浅尾至音 | 城東 | 宗實優奈 | 鳴門渦潮 | |
| 10 | ソフトボール | 城南 | 7 | | 池田辻 | 5 | 5連覇 | 井上雄介 | 城南 | 奥井日晴 | 池田辻 | |
| 11 | 相撲 | 名西 | 16 | 6連覇 | / | | | 安田剛 | 名西 | / | | |
| 12 | 柔道 | 阿波 | 22 | 9連覇 | 生光学園 | 3 | 2連覇 | 長瀬拳悟 | 阿波 | 佐藤杏 | 生光学園 | |
| 13 | 剣道 | 阿南光 | 1 | | 富岡東 | 36 | 8連覇 | 橋本青空 | 富岡西 | 谷村七海 | 富岡東 | |
| 14 | 弓道 | 鳴門渦潮 | 1 | | 徳島市立 | 10 | 3連覇 | 南優来 | 鳴門渦潮 | 根來夏稔 | 徳島市立 | |
| 15 | ウエイトリフティング | 鳴門渦潮 | 4 | | 板野 | 1 | | 月岡志龍 | 鳴門渦潮 | 岡田葵 | 鳴門渦潮 | |
| 16 | レスリング | 池田 | 18 | 6連覇 | / | | | 中平晴人 | 池田 | 戸澤愛 | 池田 | |
| 17 | 登山 | 城ノ内 | 9 | | 池田 | 17 | 3連覇 | 野田知秀 | 城ノ内 | 郷田聖奈 | 池田 | |
| 18 | バドミントン | 徳島商 | 21 | 8連覇 | 城東 | 29 | 17連覇 | 川原光騎 | 徳島商 | 金澤志歩 | 城東 | |
| 19 | ハンドボール | 徳島市立 | 12 | 6連覇 | 池田 | 25 | 3連覇 | 柘田洋希 | 徳島市立 | 齋藤伽瑛 | 池田 | |
| 20 | ホッケー | 阿南光 | 3 | 3連覇 | / | | | 大久保碧都 | 阿南光 | / | | |
| 21 | 自転車 | 小松島西 | 17 | 4連覇 | / | | | 白井省伍 | 小松島西 | / | | |
| 22 | テニス | 城南 | 24 | 19連覇 | 徳島商 | 13 | 5連覇 | 早見天斗 | 城南 | 坂口実夢 | 徳島商 | |
| 23 | ライフル射撃 | 小松島 | 9 | 3連覇 | 城南 | 3 | 2連覇 | 戸田陽翔 | 小松島 | 泰地陽詩 | 城南 | |
| 24 | 空手道 | 徳島科技 | 2 | | 城南 | 5 | | 新宮旭飛 | 徳島科技 | 曾我柚月 | 城南 | |
| 25 | ボクシング | 吉野川 | 8 | 7連覇 | / | | | 坂東暁 | 吉野川 | / | | |
| 26 | カヌー | 那賀 | 25 | 23連覇 | 那賀 | 19 | 8連覇 | 秋田岳 | 那賀 | 小林真姫 | 那賀 | |
| 27 | なぎなた | / | | | 鳴門 | 32 | 32連覇 | / | | | 福永珠緒 | 鳴門 |
| 28 | フェンシング | 徳島文理 | 1 | | 城ノ内 | 26 | 19連覇 | 林正太郎 | 徳島文理 | 蔵本奈央 | 城ノ内 | |
| 29 | アーチェリー | 徳島科技 | 13 | 13連覇 | 徳島科技 | 9 | 5連覇 | 糺いさみ | 徳島科技 | 横野結子 | 徳島科技 | |
| 30 | ボート | 徳島市立 | 24 | 11連覇 | 徳島市立 | 22 | 13連覇 | 布川涼 | 徳島市立 | 武岡咲那 | 徳島市立 | |
| 31 | 少林寺拳法 | 城南 | 3 | 2連覇 | 城南 | 2 | 2連覇 | 吉本誠一郎 | 城西 | 吉本陽香 | 徳島北 | |

協賛競技種目

| | | | | | |
|---|------|--------|--------|-----|--------------|
| 1 | 野球 | 中央ブロック | A | 徳島北 | |
| | | | B | 城南 | |
| | | 西部ブロック | / | | 阿波・池田辻（雨天中止） |
| | | | 南部ブロック | / | |
| 2 | 軟式野球 | / | | | |

県下高校生の全国大会での活躍（優勝）

| 年 度 | 氏名またはチーム名 | 大 会 名 | 種 目 |
|----------|-----------------------------------|------------------|------------------------|
| 昭和42 | 海 南 高 校 (男) | I ・ H | バスケットボール |
| 42 | 岩 井 正 司 (徳島市立) 藤 原 孝 志 | I ・ H | 卓 球 (ダブルス) |
| 43 | 片 田 博 美 (富岡東) | I ・ H | 陸 上 (ハンマー投) |
| 43 | 大 中 哲 文 (穴 吹) | I ・ H | レスリング (65kg 級) |
| 43 | 徳島工業高校定時制 (男) | I ・ H | ソフトボール |
| 43 | 稲 岡 美 千 代 (小松島) | 国 体 日 本 選 手 権 | 陸 上 (走高跳) |
| 46 | 城 北 高 校 | I ・ H | 弓 道 |
| 47 | 古 川 盛 己 (徳島市立) | I ・ H | 陸 上 (100 m) |
| 47 | 森 文 徳 (小松島) | I ・ H | 陸 上 (円盤投) |
| 48 | 古 川 盛 己 (徳島市立) | 沖 縄 特 別 国 体 | 陸 上 (200 m) |
| 48 | 齋 藤 正 彦 (鳴門工) | 全 日 本 ジ ュ ニ ア | 陸 上 (三段跳) |
| 48 | 竹 島 靖 夫 (池 田) | 国 体 | レスリング (グレコ 60kg 級) |
| 50 | 稼 勢 恵 一 郎 (徳島市立) | I ・ H | 陸 上 (100 m, 200 m) |
| 50 | 小野寺 康 員 (池 田) | 国 体 | レスリング (グレコ 75kg 級) |
| 51 | 郡 義 典 (徳島商) | I ・ H | 自転車 (スクラッチレース) |
| 51 | 原 塚 博 文 (徳島工) | 国 体 | ウエイトリフティング (バンタム) |
| 53 | 河 野 匡 (徳島市立) | I ・ H | 陸 上 (1, 500 m) |
| 53 | 幸 田 弘 人 (富岡西) | 全 日 本 ジ ュ ニ ア | 陸 上 (やり投) |
| 55 | 立 道 浩 二 (貞光工) | 国 体 | レスリング (グレコ 60kg 級) |
| 55 | 森 巧 (貞光工) | 国 体 | レスリング (グレコ 65kg 級) |
| 55 | 佐 川 正 吉 (貞光工) | I ・ H | レスリング (65kg 級) |
| 55 | 湯 浅 邦 茂 (穴 吹) | I ・ H 国 体 | レスリング (70kg 級) |
| 56 | 森 巧 (貞光工) | 国 体 | レスリング (65kg 級) |
| 57 | 山 田 隆 弘 (鳴 門) | I ・ H | 体 操 (つり輪・鉄棒) |
| 58 | 高 橋 章 人 (徳島市立) 吉 田 美 佐 子 (徳島工) | 国 体 | 馬 術 (少年) |
| 59 | 鳥 首 義 隆 (貞光工) | 国 体 | レスリング (70kg 級) |
| 59 | 河 口 秀 人 (城 南) | 国 体 | 自転車 (1, 000 mタイムトライアル) |
| 59 60 | 井 筒 満 佐 次 (板 野) | I ・ H 国 体 | 陸 上 (棒高跳) |
| 62 | 川 島 郭 史 (海 南) | I ・ H | ボクシング (フライ級) |
| 62 | 下 窪 正 (徳島市立) | 国 体 | 水 泳 (400 m個人メドレー少年B) |
| 63 | 田 村 美 由 紀 (城ノ内) | 国 体 | 陸 上 (やり投少年女子A) |
| 63 | バンデワール 泰広 (徳島市立) | 国 体 | 水 泳 (200 m背泳少年A) |
| 平成元 | 畠 田 好 章 (鳴 門) | I ・ H | 体 操 (個人総合, 鉄棒, 平行棒) |
| 元 | 宮 本 健 二 (穴 吹) | I ・ H | レスリング (63kg 級) |
| 元 | 高 校 男 子 選 抜 | 国 体 | サッカー |
| 2 | 畠 田 好 章 (鳴 門) | I ・ H | 体 操 (個人総合, 跳馬, 平行棒) |
| 2 | 高 木 章 夫 (穴 吹) | 国 体 | レスリング (フリースタイル 81kg 級) |

| 年 度 | 氏名またはチーム名 | 大 会 名 | 種 目 |
|-----|----------------------|---------------------|-------------------------|
| 2 | 田 村 栄 治 (貞光工) | 国 体 | レスリング (グレコ 50kg 級) |
| 2 | 成 松 由 理 (富岡東) | 国 体 | 馬 術 (標準障害飛越) |
| 2 | 城 南 高 校 (佐藤・伊藤) | 選 手 権 | ビームライフル団体女子 |
| 2 | 賀 野 真 貴 子 (勝浦園芸) | 選 手 権 | ビームライフル個人 |
| 3 | 正 木 典 子 (城ノ内) | 国 体 | 陸 上 (100 m少年女子A) |
| 3 | 佐 野 香 緒 里 (城 南) | 国 体 | ビームライフル (40 発・20 発) |
| 3 | 小 松 島 高 校 (土橋・吉田) | 選 手 権 | ビームライフル団体男子 |
| 3 | 小 松 島 高 校 (山田・西尾) | 選 手 権 | ビームライフル団体女子 |
| 3 | 土 橋 美 昭 (小松島) | 選 手 権 | ビームライフル (40 発) |
| 3 | 斉 藤 恵 (城 北) | 選 手 権 | エアライフル (40 発) |
| 3 | 山 田 恵 美 (小松島) | 選 手 権 | ビームライフル (40 発) |
| 3 | 徳 島 市 立 高 校 | ユ ー ス | サッカー |
| 4 | | I ・ H | サッカー |
| 4 | 増 井 敬 治 (徳島工) | I ・ H 国 体 | ウエイトリフティング (75kg 級) |
| 4 | 槇 野 早 枝 (城 北) | 国 体 | エアライフル (20 発) |
| 4 | 大 西 一 也 (穴 吹) | 国 体 | レスリング (グレコ 63kg 級) |
| 4 | 佐 藤 亘 (貞光工) | 国 体 | レスリング (グレコ 81kg 級) |
| 4 | 城 北 高 校 (瀧口・木内) | 選 手 権 | ビームライフル団体男子 |
| 4 | 城 北 高 校 (高鹿・槇野) | 選 手 権 | ビームライフル団体女子 |
| 4 | 瀧 口 聖 二 (城 北) | 選 手 権 | ビームライフル (40 発) |
| 4 | 槇 野 早 枝 (城 北) | 全 日 本 選 手 権 | ビームライフル (40 発) |
| 5 | 平 尾 茂 (富岡東) | I ・ H | 陸 上 (ハンマー投) |
| 5 | 中 谷 尚 志 (徳島東工) | 選 抜 I ・ H | レスリング (フリースタイル 74kg 級) |
| 5 | 富 永 憲 志 (鳴門工) | I ・ H | ウエイトリフティング (59kg 級) |
| 5 | 小松島高校 (内藤・山下・柏原) | 選 手 権 | エアライフル団体男子 |
| 5 | 城 北 高 校 (渡辺・尾上) | 選 手 権 | ビームライフル団体女子 |
| 5 | 豊 永 陽 子 (城ノ内) | 国 体 | 陸 上 (砲丸投少年女子B) |
| 5 | 井 上 竜 一 (鳴 門) | 国 体 | 陸 上 (三段跳少年男共) |
| 5 | 龍 木 健 司 (徳島東工) | 国 体 | ボクシング (バンタム級) |
| 5 | 河 野 幹 生 (阿 波) | 国 体 | ボクシング (ライトウェルター級) |
| 5 | 前 浦 良 三 (鳴門工) | 国 体 | レスリング (フリースタイル 81kg 級) |
| 5 | 豊 田 雅 俊 (穴 吹) | 国体 全日本ジュニア全国高校グレコ | レスリング (グレコ 50kg 級) |
| 5 | 平 山 大 輔 (貞光工) | 国 体 | レスリング (グレコ 58kg 級) |
| 5 | 国 見 将 司 (穴 吹) | 国 体 | レスリング (グレコ 63kg 級) |
| 5 | 宮 川 一 宏 (鳴門工) | 国 体 | ウエイトリフティング (54kg 級スナッチ) |
| 5 | 松 岡 智 子 (徳島文理) | 国 体 | 馬 術 (馬場馬術P 2) |
| 5 | 徳 島 県 (松岡・吉田) | 国 体 | 馬 術 (リレー) |
| 5 | 徳 島 県 (佐藤・山辺・近藤・平・流) | 国 体 | 柔 道 (少年男子団体) |
| 5 | 尾 上 真 理 (城 北) | 国 体 | ビームライフル (40 発) |
| 5 | 山 下 敏 和 (小松島) | 国 体 | エアライフル (40 発) |
| 5 | 徳 島 県 (吉岡・泉地・長谷川) | 国 体 | 山 岳 (少年男子団体) |
| 5 | 三 馬 正 敏 (那 賀) | カヌーWW日本ジュニア選手権大会 | カヌーWWK-1 |
| 6 | 豊 田 雅 彦 (穴 吹) | 国 体 全 国 高 校 グレ コ | レスリング (グレコ 54kg 級) |

| 年 度 | 氏名またはチーム名 | 大 会 名 | 種 目 |
|-----|---------------------|------------------|-------------------------|
| 6 | 山 下 敏 和 (小松島) | 国 体 選 手 権 | エアライフル (S 20), (S 60) |
| 6 | 岩 城 真 美 (城 北) | 選 手 権 | エアライフル (S 40) |
| 6 | 豊 永 陽 子 (城ノ内) | I ・ H | 陸 上 (女子砲丸投) |
| 6 | 小 倉 竜 二 (徳島商) | I ・ H | 自 転 車 (スプリント) |
| 6 | 大 和 真 幸 (徳島市立) | I ・ H | 水 泳 (50 m自由形) |
| 6 | 小松島高校 (出口・山下・柏原) | 選 手 権 | エアライフル (男子) |
| 6 | 小松島高校 (荒瀬・須賀) | 選 手 権 | ビームライフル (女子) |
| 6 | 三 馬 正 敏 (那 賀) | カヌーWW日本ジュニア選手権大会 | カヌーWWC-1 |
| 7 | 日 下 宗 晃 (板 野) | I ・ H 国 体 | ウエイトリフティング (99kg 級) |
| 7 | 豊 永 陽 子 (城ノ内) | I ・ H | 陸 上 (女子砲丸投) |
| 7 | 源 純 夏 (城 南) | I ・ H 国 体 | 水 泳 (50 m, 100 m自由形) |
| 7 | 浜 崎 裕 次 (小松島) | 選 手 権 | エアライフル |
| 7 | 阿 部 香 織 (城 北) | 選 手 権 | ビームライフル |
| 7 | 城 北 高 校 (大原・阿部) | 選 手 権 | ビームライフル |
| 7 | 徳 島 県 (福富・工藤・岸本・三笠) | 国 体 | 弓 道 (近代) |
| 7 | 三 馬 正 敏 (那 賀) | カヌーWW日本ジュニア選手権大会 | カヌーWWK-1 |
| | | | カヌースラロームK-1 |
| | | カヌーSL日本ジュニア選手権大会 | カヌーSLC-1 |
| 8 | 源 純 夏 (城 南) | I ・ H | 水 泳 (50 m, 100 m自由形) |
| 8 | 郷 田 雅 子 (城 北) | 選 手 権 | ビームライフル |
| 8 | 片 山 恵 美 子 (城ノ内) | 選 手 権 | 馬 術 |
| 8 | 小 川 誠 治 (那 賀) | カヌーSL日本ジュニア選手権大会 | カヌーSLC-1 |
| 8 | 元 石 輝 昭 (那 賀) | カヌーWW日本ジュニア選手権大会 | カヌーWWC-1 |
| | | カヌーSL日本ジュニア選手権大会 | カヌーSLC-1 |
| 9 | 源 純 夏 (城 南) | I ・ H 国 体 | 水 泳 (50 m, 100 m自由形) |
| 9 | 吉 見 俊 二 (城 西) | 選 手 権 | エアライフル |
| 9 | 渡 磨 哉 (勝 浦) | 選 手 権 (JOC) | ビームライフル |
| 9 | 三 馬 正 敏 (那 賀) | カヌーSL日本選手権大会 | カヌーSLC-1 |
| 9 | 小 川 信 彦 (那 賀) | カヌーWW日本ジュニア選手権大会 | カヌーWWC-1 |
| | | カヌーSL日本ジュニア選手権大会 | カヌーSLC-1 |
| 10 | 井 上 聡 (徳島工) | I ・ H | ウエイトリフティング (77kg 級) |
| 10 | 今 倉 義 弘 (貞光工) | I ・ H 国 体 | ウエイトリフティング (85kg 級スナッチ) |
| 10 | 黒 部 達 也 (小松島) | 国 体 | 馬 術 (トップスコア) |
| 10 | 城 北 高 校 (渡・井上・岸野) | 選 手 権 | エアライフル (立射 60 発) |
| 10 | 椰 貴 之 (城 西) | 選 手 権 | エアライフル |
| 10 | 田 岡 寿 実 代 (城 西) | 選 手 権 | エアライフル S 40 |
| 10 | 吉 川 み ゆ き (小松島) | 全 日 本 選 手 権 | エアライフル S 40 |
| 10 | 中 西 達 哉 (那 賀) | カヌーWW日本ジュニア選手権大会 | カヌーWWC-1 |
| 10 | 新 居 利 昭 (那 賀) | カヌーSL日本ジュニア選手権大会 | カヌーSLC-1 |
| 11 | 永 井 奉 子 (徳島商) | I ・ H | 水 泳 (200 m自由形) |
| 11 | 朝 田 智 弘 (貞光工) | 国 体 | ウエイトリフティング (69kg 級スナッチ) |
| 11 | 城西高校 (岡田・前田・豊崎) | 選 手 権 | エアライフル団体男子 |
| 11 | 城西高校 (藤原・西原・小笠) | 選 手 権 | ビームライフル団体女子 |

| 年 度 | 氏名またはチーム名 | 大 会 名 | 種 目 |
|-----|------------------|---|--|
| 11 | 岡 田 貴 之 (城 西) | 選 手 権 ジュニアオリンピック 全 日 本 選 抜 国 体 | エアライフル (ARJS 60) (ARJS 60) (ARS 60) (ARJS 20) |
| 11 | 吉 川 み ゆ き (小松島) | 全 日 本 選 手 権 | ビームライフル (BRS 60) (BRLS 40) (BRJS 40) |
| 11 | 中 川 善 之 (那 賀) | カヌーWW日本ジュニア選手権大会 | カヌーWWC-1 |
| | | カヌーSL日本ジュニア選手権大会 | カヌーSLC-1 |
| 12 | 藤 川 健 司 (脇 町) | 国 体 | 陸 上 (走幅跳少年B) |
| 12 | 八 木 得 晶 (城ノ内) | I ・ H | 柔 道 (73kg 級) |
| 12 | 朝 田 智 弘 (貞光工) | 国 体 | ウエイトリフティング |
| 12 | 中 川 善 之 (那 賀) | WW 日 本 選 手 権 | C-1 ワイルドウォーター |
| | | SL・WWジュニア選手権 | C-1 スラローム |
| 12 | 小 西 睦 (那 賀) | SL・WWジュニア選手権 | K-1 ワイルドウォーター |
| 13 | | SL・WWジュニア選手権 | K-1 ワイルドウォーター |
| 13 | 曾 我 部 健 (三 好) | 全 国 高 校 グレコ | レスリング (85kg 級) |
| 13 | 中 川 善 之 (那 賀) | カヌーWW日本選手権大会 | カヌーWWC-1 |
| | | カヌーSL日本ジュニア選手権大会 | カヌーSLC-1 |
| 14 | 青 木 悠 人 (富岡東) | 国 体 | 陸 上 (110mハードル) |
| 14 | 三 ッ 井 咲 (城 南) | 国 体 | 陸 上 (走高跳) |
| 14 | 浦 上 和 也 (城ノ内) | 国 体 | 陸 上 (少年B走幅跳) |
| 14 | 久 次 米 康 裕 (穴 吹) | 国 体 | レスリング (グレコ 58kg 級) |
| 14 | 斎 木 亮 平 (城 北) | 国 体 | エアライフル |
| 14 | 篠 原 章 宏 (城 西) | 国 体 | ビームライフル |
| 14 | 武 田 佳 久 (那 賀) | カヌーWW日本選手権大会 | カヌーWWC-1 |
| 15 | 谷 口 和 也 (那 賀) | カヌーWW日本選手権大会 | カヌーWWC-1 |
| 15 | 武 田 佳 久 (那 賀) | カヌーSL日本ジュニア選手権大会 | カヌーSLC-1 |
| 15 | 下 中 隆 広 (池 田) | I ・ H | レスリング (120kg 級) |
| | | 国 体 | レスリング (グレコ 97kg 級) |
| 16 | 小松島高校 (長原・三條・酒井) | 選 手 権 | ビームライフル男子 (BR) |
| 17 | 篠 原 世 憲 (城 東) | 国 体 | 馬 術 (トップスコア) |
| 17 | 小松島高校 (戸根・藤野・長原) | 選 手 権 | ビームライフル男子 (BR) |
| 17 | 戸 根 悠 資 (小松島) | 選 手 権 | ビームライフル男子 (BR立射 40 発) |
| 17 | 井 浦 美 鈴 (城 北) | 選 抜 | エアライフル女子個人 |
| 18 | 城北高校 (谷・藪原・斎藤) | 選 手 権 | エアライフル男子 |
| 18 | 小松島高校 (西田・堀抜・横手) | 選 手 権 | ビームライフル女子 |
| 18 | 戸 根 悠 資 (小松島) | 国 体 | ビームライフル男子 (立射 60 発) |
| 18 | 畑 野 諒 (徳島文理) | 国 体 | 馬 術 (トップスコア) |
| 19 | 城北高校 (濱・出口・田中) | 選 手 権 | ビームライフル女子団体 |
| 19 | 城北高校 (岡田・岡・松本) | 選 手 権 | エアライフル女子団体 |
| 19 | 松 本 知 子 (城 北) | 選 手 権 | エアライフル女子個人 |
| 19 | 徳 岡 沙 織 (城 西) | I ・ H | 陸 上 (円盤投) |

| 年度 | 氏名またはチーム名 | 大会名 | 種目 |
|----|-------------------|---------------|--|
| 20 | 城北高校（田中・出口・濱） | 選手権 | エアライフル女子団体 |
| 20 | 川口諒太（勝浦） | 選手権 | チームライフル男子個人 |
| 20 | | 国体 | チームライフル男子個人 |
| 20 | 出口麻由（城北） | 選手権 | エアライフル女子個人 |
| 20 | 中田恵莉子（生光） | 国体 | 陸上（少年B砲丸投） |
| 21 | 徳島県（西村・大賀・原） | 国体 | 弓道（少年女子遠的）団体 |
| 21 | 湯浅菜月（小松島） | 全国高校選抜 | エアライフル女子個人 |
| 22 | 中田恵莉子（生光） | I・H | 陸上（円盤投） |
| 22 | 徳島科学技術高校 | I・H | ソフトボール男子 |
| 22 | 湯浅菜月（小松島） | 国体 | エアライフル女子個人 |
| 22 | 中田恵莉子（生光） | 国体 | 陸上（少年共通円盤投） |
| 22 | 湯浅菜月（小松島） | 選手権 | エアライフル女子個人 |
| 23 | 高瀬晴菜（那賀） | 国体 | 馬術（スピードアンドハンディネス） |
| 24 | 城西高校（阿川・伊藤・佐藤・長野） | 選手権 | チームライフル女子団体 |
| 24 | 阿川美咲（城西） | 国体 | チームピストル女子個人 |
| 24 | 武田歴次（生光） | 国体 | 陸上（砲丸投） |
| 24 | | 日本ユース | 陸上（砲丸投） 陸上（円盤投） |
| 24 | 大島拓海（阿波） | 全日本カデ大会 | 柔道（60kg級） |
| 24 | | ポーランドカデ大会 | 柔道（60kg級） |
| 25 | 城西高校 | 選手権 | チームライフル女子団体 |
| 25 | 宮本紗季（城西） | 選手権 | チームライフル女子個人 |
| 25 | 大島拓海（阿波） | 全日本カデ大会 | 柔道（60kg級） |
| 25 | | 世界カデ大会 | 柔道（60kg級） |
| 26 | 西川チカコ（城南） | I・H | 陸上（砲丸投） |
| 26 | 原勇輝（科技） | I・H | ウエイトリフティング（77kg級） |
| 26 | 太田竜馬（松西） | I・H | 自転車（スプリント） |
| 26 | 幸長慎一（生光） | 国体 | 陸上（少年男子共通円盤投） |
| 26 | | 日本ユース | 陸上（砲丸投） 陸上（円盤投） |
| 27 | 幸長慎一（生光） | I・H | 陸上（男子砲丸投）（男子円盤投） |
| 27 | | 国体 | 陸上（少年男子共通円盤投） |
| 27 | 生光学園 | I・H | 陸上（男子フィールド） |
| 27 | 府殿大佑（松高） | I・H | 体操（男子平行棒） |
| 27 | 東野凌大（科技） | I・H | ウエイトリフティング（53kg級スナッチ） |
| 27 | | 国体 | ウエイトリフティング（53kg級スナッチ） |
| 27 | | 全国高校選抜 | ウエイトリフティング（53kg級スナッチ） |
| 27 | 原勇輝（科技） | I・H | ウエイトリフティング（77kg級スナッチ） （同クリーン&ジャーク）（同トータル） |
| 27 | | 国体 | ウエイトリフティング（77kg級スナッチ） （同クリーン&ジャーク）（同トータル） |
| 27 | | 全国高校選抜 | ウエイトリフティング（77kg級スナッチ） （同クリーン&ジャーク）（同トータル） |
| 27 | 前川愛海（勝浦） | チームライフル選手権 | BRS40W |
| 27 | | 国体 | BRS20JW |
| 27 | 小松島西勝浦（團・江崎・前川） | 高校選手権 | チームライフル女子団体 |
| 27 | 森岡淳之介（城内） | JOCジュニアオリンピック | 水泳（飛込） |
| 27 | 徳島市立（諸岡・幸・山口・皆谷） | 全国高校選抜 | 弓道 女子団体 |
| 28 | 小松島西勝浦（堀之内・江崎・竹村） | 高校選手権 | チームライフル女子団体 |
| 28 | 城西（大荒・香美・中阿地） | 高校選手権 | エアライフル女子団体 |
| 28 | 堀之内 愛（勝浦） | 高校選手権 | チームライフル少年女子立射40発競技 |

| 年 度 | 氏名またはチーム名 | 大 会 名 | 種 目 |
|-----|-----------------|---------------|------------------------|
| 28 | 船 城 優 輝 (科 技) | 全 国 高 校 選 抜 | ウエイトリフティング (69kg級スナッチ) |
| 29 | 堀之内 愛 (勝 浦) | 全 国 高 校 選 抜 | 女子エアライフル立射 |
| 29 | | 全 日 本 選 手 権 | 女子チームライフル立射40発 |
| 29 | | 国 体 | 少年女子チームライフル立射 |
| 29 | 家 城 ミチコ (新 野) | 全 日 本 選 手 権 | 女子チームピストル40発 |
| 29 | 城 西 (香美・喜田・山岡) | 高 校 選 手 権 | エアライフル女子団体 |
| 29 | 富 永 麻菜美 (新 野) | 高 校 選 手 権 | 女子チームライフル立射40発 |
| 29 | 高 木 智 帆 (渦 潮) | U20日本選手権 | 女子円盤投 |
| 29 | 大 地 彩央里 (徳 市) | U18日本選手権 | 女子400m障害 |
| 30 | 大 地 彩央里 (徳 市) | I ・ H | 女子400m障害 |
| 30 | 堀之内 愛 (勝 浦) | 全 国 高 校 選 抜 | 10m女子エアライフル立射40発 |
| 30 | | 国 体 | 少年女子エアライフル立射40発 |
| 30 | 竹 内 裕 登 (城 南) | 国 体 | 少年男子チームライフル立射60発 |
| 30 | 岩 佐 正 貴 (勝 浦) | 国 体 | 少年男子チームピストル60発 |
| 令和元 | 金 谷 武 龍 (科 技) | 全 国 高 校 選 抜 | 男子67kg級スナッチ |
| 元 | | 国 体 | 少年男子73kg級スナッチ |
| 元 | | | 少年男子73kg級ジャーク |
| 元 | 竹 内 裕 登 (城 南) | 全 日 本 ジュニア | 男子チームライフル個人総合 |
| 元 | 岩 佐 正 貴 (勝 浦) | JOCジュニアオリンピック | 男子チームピストル60発 |
| 元 | | 国 体 | 少年男子チームピストル60発 |
| 元 | | 全 日 本 選 手 権 | 男子チームピストル60発 |
| 元 | 林 優 介 (城 西) | 全 日 本 選 手 権 | 男子チームライフル60発 |
| 元 | 浜 田 有 都 (松 高) | JOCジュニアオリンピック | 男子チームライフル60発 |
| 元 | | 国 体 | 少年男子チームライフル立射30発 |
| 2 | 川 口 由 眞 (生 光) | 全国高校陸上2020 | 陸 上 (砲丸投) |
| 3 | 生 光 学 園 | I ・ H | 陸 上 (男子フィールド) |
| 3 | 小 宮 路 大 隼 (生 光) | I ・ H | 陸 上 (男子円盤投) |
| 3 | 増 本 快 斗 (科 技) | I ・ H | ウエイトリフティング (61kg級スナッチ) |
| 3 | 元 木 将 人 (城 北) | 高 校 選 手 権 | 10m男子エア・ライフル立射40発競技 |
| 3 | 小 宮 路 大 隼 (生 光) | U18日本選手権 | 陸 上 (男子円盤投) |
| 3 | 吉 田 匠 (生 光) | U18日本選手権 | 陸 上 (男子ハンマー投) |
| 4 | 吉 田 康 晟 (富岡東) | I ・ H | 陸 上 (男子三段跳) |
| 4 | 阿南光 (長坂・乾・今田) | 高 校 選 手 権 | 女子チームライフル |
| 4 | 長 坂 夢 (阿南光) | 高 校 選 手 権 | 女子チームライフル立射40発 |
| 4 | 泰 地 陽 詩 (城 南) | 高 校 選 手 権 | 女子エアライフル立射40発 |

徳島県高等学校総合体育大会種目別優勝校一覧

| 種目 | 年度 回 | 昭和36 | 37 | 38 | 39 | 40 | 41 | 42 | 43 | 44 | 45 | 46 | 47 | 48 |
|------------|---------|--------|--------|--------|---------|---------|--------|------|--------|------|--------|------|--------|------|
| | | 1 | 2 | 3 | 4 | 5 | 6 | 7 | 8 | 9 | 10 | 11 | 12 | 13 |
| 陸上競技 | 男 | 徳島商 | 富岡東 | 城北 | 鳴門 | 城北 | 小松島西 | 城北 | 城北 | 徳島市立 | 小松島 | 城南 | 小松島 | 小松島 |
| | 女 | 富岡東 | 富岡東 | 城北 | 富岡東 | 小松島 | 小松島 | 小松島 | 小松島 | 小松島 | 小松島 | 小松島 | 小松島 | 小松島 |
| 水泳 | 男 | | 城南 | 城南 | 撫養 | 撫養 | 撫養 | 撫養 | 撫養 | 鳴門工 | 鳴門 | 鳴門 | 鳴門工 | 鳴門工 |
| | 女 | | 徳島商 | 城南 | 池田 | 池田 | 池田 | 城東 | 城東 | 撫養 | 城東 | 城東 | 鳴門 | 池田 |
| 体操 | 男 | 徳島商 | 徳島商 | 徳島商 | 徳島商 | 徳島商 | 徳島商 | 板野 | 板野 | 板野 | 板野 | 徳島商 | 徳島商 | 徳島商 |
| | 女 | 海南 | 海南 | 海南 | 海南 | 徳島商 | 城北 | 城北 | 城北 | 徳島商 | 徳島商 | 徳島商 | 徳島商 | 徳島商 |
| 新体操 | 男 | 徳島工 | 徳島工 | 徳島工 | 徳島工 | 徳島工 | 阿南工 | 徳島工 | 徳島工 | 徳島工 | 徳島工 | 徳島工 | 徳島工 | 徳島工 |
| | 女 | 城東 | 城東 | 城東 | 城東 | 徳島市立 | 徳島市立 | 徳島市立 | 徳島市立 | 徳島市立 | 徳島市立 | 板野 | 板野 | 富岡西 |
| バスケットボール | 男 | 徳島工 | 城北 | 城北 | 城北 | 徳島工 | 海南 | 海南 | 海南 | 海南 | 海南 | 海南 | 海南 | 海南 |
| | 女 | 城北 | 城北 | 城北 | 川島 | 鳴門 | 名西 | 富岡東 | 名西 | 城東 | 日和佐 | 富岡東 | 富岡東 | 富岡東 |
| バレーボール | 男 | 徳島商 | 徳島商 | 小松島西 | 徳島商 | 小松島西 | 小松島西 | 小松島西 | 小松島西 | 徳島工 | 小松島 | 徳島工 | 徳島商 | 徳島商 |
| | 女 | 海南 | 小松島 | 鳴門 | 鳴門 | 鳴門 | 鳴門 | 鳴門 | 鳴門 | 小松島西 | 小松島西 | 小松島西 | 富岡東 | 小松島西 |
| ソフトテニス | 男 | 徳島工 | 徳島工 | 徳島商 | 徳島商 | 阿波 | 徳島東工 | 徳島市立 | 徳島市立 | 徳島商 | 徳島商 | 徳島商 | 徳島商 | 徳島商 |
| | 女 | 小松島西 | 小松島西 | 小松島西 | 小松島西 | 新野 | 富岡東 | 徳島商 | 徳島商 | 徳島商 | 富岡東 | 徳島商 | 徳島商 | 鴨島商 |
| 卓球 | 男 | 城北 | 徳島商 | 城北 | 徳島工 | 徳島市立 | 徳島市立 | 徳島市立 | 徳島市立 | 徳島市立 | 鳴門 | 鳴門 | 鳴門 | 徳島市立 |
| | 女 | 香蘭 | 香蘭 | 日和佐 | 日和佐 | 徳島女 | 徳島女 | 徳島市立 | 徳島市立 | 徳島市立 | 鳴門 | 鳴門 | 鳴門 | 城北 |
| サッカー | 男 | 徳島商 | 徳島商 | 徳島商 | 徳島商 | 徳島商 | 鴨島商 | 鴨島商 | 徳島商 | 徳島商 | 川島 | 城北 | 城北 | 徳島商 |
| | 女 | | | | | | | | | | | | | |
| ソフトボール | 男 | 徳島工(定) | 徳島工(定) | 徳島工(定) | 徳島工(定) | 富岡東浦 | 徳島工(定) | 阿南工 | 徳島工(定) | 徳島工 | 徳島工(定) | 徳島工 | 徳島工(定) | 徳島工 |
| | 女 | 板野 | 板野 | 徳島商 | 板野 | 徳島商 | 徳島商 | 辻 | 辻 | 小松島西 | 美馬商 | 辻 | 辻 | 辻 |
| レスリング | 男 | 穴吹 | 穴吹 | 穴吹 | 穴吹 | 辻 | 穴吹 | 穴吹 | 辻 | 穴吹 | 穴吹 | 穴吹 | 穴吹 | 穴吹 |
| ウエイトリフティング | 男 | 徳島工 | 徳島工 | 徳島工 | 徳島工 | 徳島工 | 徳島工 | 徳島工 | 徳島工 | 徳島工 | 徳島工 | 徳島工 | 徳島工 | 徳島工 |
| 相撲 | 男 | 板野 | 板野 | 板野 | 板野 | 板野 | 阿南工 | 穴喰商 | 板野 | 板野 | 水産 | 水産 | 穴喰商 | 水産 |
| | 女 | 徳島工 | 城北 | 徳島商 | 徳島商 | 徳島工 | 徳島商 | 徳島商 | 徳島商 | 徳島商 | 徳島商 | 鳴門商 | 徳島市立 | 鳴門商 |
| 剣道 | 男 | 徳島農 | 阿南 | 徳島農 | 富岡西 | 富岡西 | 徳島農 | 富岡西 | 富岡西 | 小松島 | 徳島農 | 阿南工 | 富岡西 | 阿南工 |
| | 女 | | | | | | | 名西 | 名西 | 脇町 | 脇町 | 川島 | 脇町 | 脇町 |
| 弓道 | 男 | | 城北 | 城南 | 三好農林 | 城北 | 城北 | 城北 | 城北 | 徳島市立 | 徳島工 | 城北 | 鳴門工 | 小松島西 |
| | 女 | | 名西 | 城北 | 城南 | 城北 | 城東 | 城東 | 徳島市立 | 名西 | 徳島市立 | 徳島市立 | 城東 | 名西 |
| ラグビー | 男 | 城東 | 美馬商工 | 美馬商工 | 美馬商工(東) | 美馬商工(東) | 徳島市立 | 鴨島商 | 城北 | 貞光工 | 貞光工 | 川島 | 鳴門 | 城南 |
| | 女 | | | | 城南 | 城南 | 城南 | 城北 | 徳島工 | 徳島工 | 徳島工 | 徳島工 | 徳島工 | 徳島工 |
| 登山 | 男 | | | | | 富岡東 | 富岡東 | 富岡東 | 富岡東 | 富岡東 | 富岡東 | 富岡東 | 富岡東 | 池田 |
| | 女 | | | | 城東 | 富岡東 | 富岡東 | 富岡東 | 富岡東 | 富岡東 | 富岡東 | 富岡東 | 富岡東 | 池田 |
| バドミントン | 男 | | | | | 日和佐 | 日和佐 | 日和佐 | 小松島西 | 日和佐 | 日和佐 | 日和佐 | 日和佐 | 日和佐 |
| | 女 | | | | | 日和佐 | 日和佐 | 日和佐 | 日和佐 | 小松島西 | 日和佐 | 日和佐 | 日和佐 | 小松島西 |
| ハンドボール | 男 | | | | | | 城北 | 城北 | 城北 | 徳島東工 | 城北 | 池田 | 徳島東工 | 池田 |
| | 女 | | | | | | 池田 | 池田 | 勝浦 | 池田 | 池田 | 池田 | 池田 | 池田 |
| ホッケー | 男 | | | | | | | | | 阿南工 | 阿南工 | 阿南工 | 阿南工 | 名西 |
| | 女 | | | | | | | | | 阿南工 | 阿南工 | 阿南工 | 阿南工 | 名西 |
| 自転車競技 | 男 | | | | | | | | | | 徳島商 | 徳島商 | 徳島商 | 徳島商 |
| | 女 | | | | | | | | | | | 城南 | 城南 | 徳島商 |
| テニス | 男 | | | | | | | | | | | | | |
| | 女 | | | | | | | | | | | 徳島市立 | 城東 | 徳島市立 |
| ライフル射撃 | 男 | | | | | | | | | | | | | |
| | 女 | | | | | | | | | | | | | |
| 空手道 | 男 | | | | | | | | | | | | | |
| | 女 | | | | | | | | | | | | | |
| ボクシング | 男 | | | | | | | | | | | | | |
| | 女 | | | | | | | | | | | | | |
| カヌー | 男 | | | | | | | | | | | | | |
| | 女 | | | | | | | | | | | | | |
| フェンシング | 男 | | | | | | | | | | | | 徳島農 | 徳島農 |
| | 女 | | | | | | | | | | | | 徳島女 | 徳島女 |
| なぎなた | 男 | | | | | | | | | | | | | |
| | 女 | | | | | | | | | | | | | |
| アーチェリー | 男 | | | | | | | | | | | | | |
| | 女 | | | | | | | | | | | | | |
| ボート | 男 | | | | | | | | | | | | | |
| | 女 | | | | | | | | | | | | | |

| 種目 | 年度 回 | 2 | 3 | 4 | 5 | 6 | 7 | 8 | 9 | 10 | 11 | 12 | 13 |
|------------|---------|------|------|------|------|------|------|------|------|------|------|------|------|
| | | 30 | 31 | 32 | 33 | 34 | 35 | 36 | 37 | 38 | 39 | 40 | 41 |
| 陸上競技 | 男 | 城ノ内 | 鳴門 | 城ノ内 | 城ノ内 | 城ノ内 | 名西 | 名西 | 鳴門 | 城ノ内 | 城ノ内 | 城ノ内 | 富岡東 |
| | 女 | 鳴門 | 鳴門 | 鳴門 | 城ノ内 | 鳴門 | 富岡東 | 富岡東 | 富岡東 | 富岡東 | 富岡東 | 徳島商 | 富岡東 |
| 水泳 | 男 | 徳島市立 | 徳島市立 | 徳島市立 | 徳島市立 | 徳島市立 | 徳島市立 | 鳴門 | 鳴門 | 徳島市立 | 城南 | 城南 | 城南 |
| | 女 | 徳島市立 | 徳島市立 | 徳島市立 | 脇町 | 川島 | 穴吹 | 穴吹 | 池田 | 鳴門 | 徳島市立 | 徳島市立 | 徳島市立 |
| 体操 | 男 | 鳴門 | 鳴門 | 鳴門 | 鳴門 | 鳴門 | 鳴門 | 鳴門 | 鳴門 | 鳴門 | 鳴門 | 鳴門 | 鳴門 |
| | 女 | 徳島商 | 徳島商 | 徳島商 | 徳島商 | 徳島商 | | 日和佐 | 日和佐 | 鳴門 | 鳴門 | 鳴門 | 鳴門 |
| 新体操 | 男 | 小松島 | | 小松島 | 小松島 | 小松島 | 小松島 | 小松島 | 小松島 | 小松島 | 小松島 | 小松島 | 小松島 |
| | 女 | 徳島市立 | 徳島市立 | 徳島市立 | 徳島市立 | 徳島市立 | 徳島市立 | 徳島市立 | 徳島市立 | 徳島市立 | 徳島市立 | 徳島市立 | 小松島 |
| バスケットボール | 男 | 海南 | 城東 | 城東 | 海南 | 城東 | 海南 | 海南 | 海南 | 海南 | 鳴門工 | 海南 | 海南 |
| | 女 | 城北 | 城北 | 城北 | 城北 | 城北 | 城北 | 城北 | 富岡東 | 城北 | 城北 | 富岡東 | 城北 |
| バレーボール | 男 | 徳島商 | 徳島商 | 徳島商 | 徳島商 | 徳島商 | 徳島工 | 徳島商 | 徳島商 | 城東 | 徳島商 | 徳島商 | 脇町 |
| | 女 | 富岡東 | 富岡東 | 徳島商 | 徳島商 | 徳島商 | 城南 | 徳島商 | 徳島商 | 徳島商 | 徳島商 | 徳島工 | 城南 |
| ソフトテニス | 男 | 貞光工 | 貞光工 | 城南 | 城南 | 城南 | 城南 | 城南 | 阿南工 | 徳島工 | 貞光工 | 富岡東 | 貞光工 |
| | 女 | 富岡東 | 富岡東 | 富岡東 | 阿波 | 富岡東 | 富岡東 | 脇町 | 富岡東 | 富岡東 | 富岡東 | 富岡東 | 富岡東 |
| 卓球 | 男 | 鳴門工 | 鳴門工 | 鳴門工 | 徳島市立 | 徳島市立 | 徳島市立 | 徳島市立 | 徳島市立 | 徳島市立 | 徳島市立 | 徳島市立 | 徳島市立 |
| | 女 | 徳島商 | 徳島市立 | 徳島市立 | 徳島市立 | 徳島市立 | 城南 | 徳島商 | 徳島商 | 城南 | 城南 | 徳島市立 | 城南 |
| サッカー | 男 | 徳島市立 | 徳島市立 | 徳島市立 | 徳島市立 | 徳島市立 | 徳島市立 | 徳島商 | 徳島市立 | 徳島市立 | 徳島市立 | 徳島商 | 徳島商 |
| | 女 | | | | | | | | | | 生光学園 | 城北 | 生光学園 |
| ソフトボール | 男 | 小松島 | 徳島工 | 徳島東工 | 徳島東工 | 城南 | 城南 | 城南 | 徳島東工 | 徳島工 | 徳島東工 | 徳島東工 | 徳島東工 |
| | 女 | 辻 | 辻 | 徳島商 | 徳島商 | 辻 | 辻 | 辻 | 辻 | 辻 | 辻 | 徳島商 | 辻 |
| レスリング | 男 | 穴吹 | 貞光工 | 穴吹 | 貞光工 | 穴吹 | 穴吹 | 穴吹 | 貞光工 | 穴吹 | 穴吹 | 貞光工 | 穴吹 |
| ウエイトリフティング | 男 | 徳島工 | 徳島工 | 鳴門工 | 鳴門工 | 板野 | 徳島中央 | 貞光工 | 貞光工 | 貞光工 | 貞光工 | 貞光工 | 貞光工 |
| 相撲 | 男 | 板野 | 板野 | 板野 | 板野 | 板野 | 生光学園 | 生光学園 | 名西 | 名西 | 名西 | 板野 | 板野 |
| 柔道 | 男 | 阿波 | 徳島商 | 徳島商 | 阿波 | 阿波 | 徳島商 | 阿波 | 阿波 | 城ノ内 | 城ノ内 | 城ノ内 | 城ノ内 |
| | 女 | 小松島 | 阿波 | 阿波 | 阿波 | 小松島 | 徳島商 | 徳島商 | 徳島商 | 徳島商 | 徳島商 | 徳島商 | 徳島商 |
| 剣道 | 男 | 富岡西 | 阿南工 | 城ノ内 | 城ノ内 | 城ノ内 | 富岡西 | 富岡西 | 富岡西 | 富岡西 | 富岡西 | 富岡西 | 富岡西 |
| | 女 | 富岡東 | 富岡西 | 富岡東 | 富岡東 | 富岡東 | 富岡東 | 富岡東 | 富岡東 | 富岡東 | 富岡東 | 富岡東 | 富岡東 |
| 弓道 | 男 | 那賀 | 名西 | 徳島東工 | 鳴門第一 | 城東 | 阿南高専 | 貞光工 | 徳島東工 | 貞光工 | 城ノ内 | 那賀 | 徳島東工 |
| | 女 | 小松島西 | 徳島商 | 鳴門 | 城北 | 名西 | 名西 | 城ノ内 | 城ノ内 | 城ノ内 | 城ノ内 | 名西 | 城北 |
| ラグビー | 男 | 城北 | 貞光工 | 城北 | 徳島市立 | 貞光工 | 城北 | 徳島市立 | 貞光工 | 脇町 | 脇町 | 脇町 | 貞光工 |
| | 女 | 貞光工 | 貞光工 | 貞光工 | 貞光工 | 池田 | 徳島農 | 徳島農 | 城西 | 城西 | 池田 | 池田 | 池田 |
| バドミントン | 男 | 徳島市立 | 日和佐 | 城東 | 城東 | 城東 | 日和佐 | 徳島商 | 城東 | 城東 | 城東 | 城東 | 城東 |
| | 女 | 日和佐 | 城東 | 城東 | 城東 | 城東 | 城東 | 城東 | 城東 | 城東 | 城東 | 城東 | 城東 |
| ハンドボール | 男 | 三好農林 | 三好農林 | 池田 | 池田 | 池田 | 三好農林 | 三好農林 | 池田 | 池田 | 池田 | 池田 | 池田 |
| | 女 | 富岡東 | 城北 | 城北 | 富岡東 | 城北 | 城北 | 城北 | 城北 | 城西 | 城西 | 城南 | 城西 |
| ホッケー | 男 | 阿南工 | 阿南工 | 阿南工 | 阿南工 | 富岡西 | 富岡西 | 阿南工 | 富岡西 | 富岡西 | 富岡西 | 阿南工 | 富岡西 |
| | 女 | | | | | 阿波商 | 阿波商 | 阿波商 | 阿波商 | 阿波商 | | | |
| 自転車競技 | 男 | 小松島西 | 徳島市立 | 徳島商 | 徳島商 | 徳島商 | 小松島西 | 小松島西 | 小松島西 | 小松島西 | 小松島西 | 小松島西 | 小松島西 |
| | 女 | 城北 | 徳島市立 | 城北 | 城北 | 徳島市立 | 徳島市立 | 城北 | 城北 | 富岡西 | 徳島市立 | 城北 | 城北 |
| テニス | 男 | 城北 | 城北 | 城北 | 城北 | 徳島市立 | 富岡西 | 富岡西 | 富岡西 | 城北 | 城北 | 富岡西 | 城北 |
| | 女 | 城北 | 城南 | 城北 | 小松島 | 城北 | 城北 | 小松島 | 小松島 | 城西 | 小松島 | 城北 | 城西 |
| ライフル射撃 | 男 | 城北 | 勝浦園芸 | 城北 | 城南 | 小松島 | 小松島 | 城南 | 城西 | 城北 | 城西 | 城北 | 城北 |
| | 女 | 城北 | 城南 | 城北 | 小松島 | 城北 | 城北 | 小松島 | 小松島 | 城西 | 小松島 | 城北 | 城西 |
| 空手道 | 男 | | 三好農林 | 城東 | 城東 | 城東 | 城東 | 三好 | 城東 | 徳島東工 | 徳島東工 | 三好 | 徳島東工 |
| | 女 | | | 城東 | 城東 | 辻 | 辻 | 辻 | 辻 | 辻 | 城東 | 辻 | 辻 |
| ボクシング | 男 | | | 鳴島商 | 鳴島商 | 鳴島商 | 鳴島商 | 鳴島商 | 鳴島商 | 鳴島商 | 鳴島商 | 鳴島商 | 鳴島商 |
| | 女 | 那賀 | 池田 | 池田 | 那賀 | 池田 | 池田 | 池田 | 池田 | 池田 | 那賀 | 那賀 | 那賀 |
| カヌー | 男 | 那賀 | 池田 | 池田 | 池田 | 池田 | 池田 | 池田 | 池田 | 池田 | 那賀 | 那賀 | 那賀 |
| | 女 | 那賀 | 池田 | 池田 | 池田 | 池田 | 池田 | 池田 | 池田 | 池田 | 那賀 | 那賀 | 那賀 |
| フェンシング | 男 | 城ノ内 | 徳島農 | 城ノ内 | 城ノ内 | 城ノ内 | 城ノ内 | 城ノ内 | 城ノ内 | 城ノ内 | 城ノ内 | 城ノ内 | 城ノ内 |
| | 女 | 徳島農 | 徳島農 | 徳島農 | 徳島農 | 徳島農 | 城ノ内 | 城ノ内 | 城ノ内 | 城ノ内 | 城ノ内 | 城ノ内 | 城ノ内 |
| なぎなた | 男 | 鳴門 | 鳴門 | 鳴門 | 鳴門 | 鳴門 | 鳴門 | 鳴門 | 鳴門 | 鳴門 | 鳴門 | 鳴門 | 鳴門 |
| | 女 | 鳴門 | 鳴門 | 鳴門 | 鳴門 | 鳴門 | 鳴門 | 鳴門 | 鳴門 | 鳴門 | 鳴門 | 鳴門 | 鳴門 |
| アーチェリー | 男 | 徳島工 | 徳島工 | 徳島工 | 徳島工 | 徳島工 | 徳島工 | 徳島工 | 徳島工 | 徳島工 | 徳島工 | 徳島東工 | 徳島東工 |
| | 女 | 徳島工 | 徳島工 | 徳島工 | 徳島工 | 徳島工 | 徳島工 | 徳島工 | 徳島工 | 徳島工 | 徳島工 | 徳島工 | 徳島工 |
| ボート | 男 | 富岡西 | 富岡西 | 徳島市立 | 徳島市立 | 徳島市立 | 徳島市立 | 富岡西 | 富岡西 | 富岡西 | 徳島市立 | 徳島市立 | 富岡西 |
| | 女 | 富岡西 | 徳島市立 | 富岡西 | 富岡西 | 徳島市立 | 徳島市立 | | 徳島市立 | 富岡西 | 徳島市立 | 徳島市立 | 徳島市立 |

| 年度 | | 26 | 年度 | | 27 | 28 | 29 | 30 | 令和元 | 2 | 3 | |
|------------|---|------|------------|---|------|------|------|---------|------|------------------------------|------|------|
| 種目 | | 54 | 種目 | | 55 | 56 | 57 | 58 | 59 | 60 | 61 | |
| 陸上競技 | 男 | 鳴門渦潮 | 陸上競技 | 男 | 城南 | 鳴門 | 鳴門渦潮 | 鳴門渦潮 | 鳴門 | | 鳴門 | |
| | 女 | 鳴門 | | 女 | 鳴門 | 鳴門 | 鳴門渦潮 | 鳴門渦潮 | 鳴門 | | 鳴門 | |
| 水泳 | 男 | 徳島市立 | 水泳 | 男 | 徳島市立 | 徳島市立 | 徳島市立 | 徳島市立 | 徳島市立 | | 徳島市立 | |
| | 女 | 川島 | | 女 | 川島 | 徳島市立 | 徳島市立 | 徳島北 | 富岡東 | | 徳島市立 | |
| 体操 | 男 | 小松島 | 体操 | 男 | 小松島 | 小松島 | 小松島 | 鳴門 | 小松島 | | 小松島 | |
| | 女 | 鳴門 | | 女 | 鳴門 | 鳴門 | | 鳴門 | 鳴門 | | 徳島市立 | |
| 新体操 | 男 | 小松島 | 新体操 | 男 | 小松島 | 小松島 | 小松島 | | 小松島 | | | |
| | 女 | 生光学園 | | 女 | 富岡西 | 富岡西 | 富岡西 | 富岡西 | 富岡西 | | 生光学園 | |
| バスケットボール | 男 | 鳴門渦潮 | バスケットボール | 男 | 城東 | 鳴門渦潮 | 城東 | 海部 | 海部 | | 城東 | |
| | 女 | 富岡東 | | 女 | 城北 | 富岡東 | 富岡東 | 城南 | 富岡東 | | 富岡東 | |
| バレーボール | 男 | 阿南工 | バレーボール | 男 | 城東 | 城南 | 城南 | 城南 | 城南 | | 城南 | |
| | 女 | 城南 | | 女 | 城南 | 城南 | 城南 | 城南 | 城南 | | 城南 | |
| ソフトテニス | 男 | つるぎ | ソフトテニス | 男 | 徳島科技 | つるぎ | つるぎ | つるぎ | 徳島科技 | | つるぎ | |
| | 女 | 脇町 | | 女 | 脇町 | 脇町 | 脇町 | 脇町 | 脇町 | | 脇町 | |
| 卓球 | 男 | 城南 | 卓球 | 男 | 徳島商 | 城南 | 城南 | 城南 | 城南 | 新型コロナウイルス感染症拡大防止対策のため代替大会とする | 城南 | |
| | 女 | 徳島市立 | | 女 | 城南 | 城南 | 徳島市立 | 徳島市立 | 徳島市立 | | 徳島商 | |
| サッカー | 男 | 徳島市立 | サッカー | 男 | 徳島市立 | 徳島市立 | 徳島市立 | 徳島市立 | 徳島市立 | | 徳島市立 | 徳島市立 |
| | 女 | 鳴門渦潮 | | 女 | 鳴門渦潮 | 鳴門渦潮 | 鳴門渦潮 | 鳴門渦潮 | 鳴門渦潮 | | 鳴門渦潮 | 鳴門渦潮 |
| ソフトボール | 男 | 城東 | ソフトボール | 男 | 徳島科技 | 徳島科技 | 徳島科技 | 徳島科技 | 徳島科技 | | | 徳島科技 |
| | 女 | 辻 | | 女 | 辻 | 池田辻 | 池田辻 | 池田辻 | 池田辻 | | | 池田辻 |
| レスリング | 男 | 穴吹 | レスリング | 男 | 穴吹 | 池田 | 池田 | 池田 | 池田 | | | 池田 |
| ウエイトリフティング | 男 | 徳島科技 | ウエイトリフティング | 男 | つるぎ | 鳴門渦潮 | 鳴門渦潮 | 鳴門渦潮 | 徳島科技 | | | 徳島科技 |
| 相撲 | 男 | 板野 | 相撲 | 男 | 板野 | 名西 | 名西 | 名西 | 名西 | | | 名西 |
| 柔道 | 男 | 阿波 | 柔道 | 男 | 阿波 | 阿波 | 阿波 | 阿波 | 阿波 | | | 阿波 |
| | 女 | 徳島北 | | 女 | 徳島北 | 徳島北 | 生光学園 | 板野 | 板野 | | 生光学園 | |
| 剣道 | 男 | 城北 | 剣道 | 男 | 阿南工 | 阿南工 | 富岡西 | 鳴門渦潮 | 城北 | | 城北 | |
| | 女 | 富岡東 | | 女 | 富岡東 | 富岡東 | 富岡東 | 富岡東 | 富岡東 | | 富岡東 | |
| 弓道 | 男 | 富岡東 | 弓道 | 男 | 阿南高専 | 徳島科技 | 徳島市立 | 徳島市立 | 徳島市立 | | 城南 | |
| | 女 | 城ノ内 | | 女 | 徳島市立 | 城ノ内 | 富岡西 | 鳴門渦潮 | 徳島市立 | | 徳島市立 | |
| ラグビー | 男 | つるぎ | ラグビー | 男 | つるぎ | つるぎ | 城東 | 鳴門渦潮 | 鳴門渦潮 | | 鳴門渦潮 | |
| | 女 | 鳴門渦潮 | | 女 | 鳴門渦潮 | | | 鳴門渦潮 | 鳴門渦潮 | | 鳴門渦潮 | |
| 登山 | 男 | 池田 | 登山 | 男 | 池田 | 池田 | 城ノ内 | 城ノ内 | 池田 | | 池田 | |
| | 女 | 城ノ内 | | 女 | 城ノ内 | 城ノ内 | 城ノ内 | 城ノ内 | 池田 | | 池田 | |
| バドミントン | 男 | 徳島商 | バドミントン | 男 | 徳島商 | 徳島商 | 徳島商 | 徳島商 | 徳島商 | | 徳島商 | |
| | 女 | 城東 | | 女 | 城東 | 城東 | 城東 | 城東 | 城東 | | 城東 | |
| ハンドボール | 男 | 徳島市立 | ハンドボール | 男 | 池田 | 徳島市立 | 徳島市立 | 徳島市立 | 徳島市立 | | 徳島市立 | |
| | 女 | 城北 | | 女 | 城北 | 池田 | 池田 | 城北 | 池田 | | 池田 | |
| ホッケー | 男 | 阿南工 | ホッケー | 男 | | | 阿南工 | 阿南工・阿南光 | 阿南光 | | 阿南光 | |
| | 女 | | | 女 | | | | | | | | |
| 自転車競技 | 男 | 徳島科技 | 自転車競技 | 男 | 徳島科技 | 徳島科技 | 徳島科技 | 小松島西 | 小松島西 | | 小松島西 | |
| | 女 | 城南 | | 女 | 城南 | 城南 | 城南 | 城南 | 城南 | | 城南 | |
| テニス | 男 | 城南 | テニス | 男 | 城南 | 城南 | 城南 | 城南 | 城南 | | 城南 | |
| | 女 | 城南 | | 女 | 城南 | 城南 | 城南 | 城南 | 城南 | | 城南 | |
| ライフル射撃 | 男 | 松西勝浦 | ライフル射撃 | 男 | 城南 | 城北 | 松西勝浦 | 城南 | 小松島 | | 小松島 | |
| | 女 | 城西 | | 女 | 松西勝浦 | 城西 | 城西 | 城西 | 城西 | | 城南 | |
| 空手道 | 男 | 城南 | 空手道 | 男 | 城南 | 小松島西 | 徳島科技 | 小松島西 | 小松島西 | | 小松島西 | |
| | 女 | 小松島西 | | 女 | 城南 | 城南 | 小松島西 | 小松島西 | 徳島北 | | 徳島北 | |
| ボクシング | 男 | 吉野川 | ボクシング | 男 | 吉野川 | 吉野川 | 吉野川 | 吉野川 | 吉野川 | | 吉野川 | |
| | 女 | 那賀 | | 女 | 那賀 | 那賀 | 那賀 | 那賀 | 那賀 | | 那賀 | |
| カヌー | 男 | 那賀 | カヌー | 男 | 那賀 | 那賀 | 那賀 | 那賀 | 那賀 | | 那賀 | |
| | 女 | 那賀 | | 女 | 那賀 | 那賀 | 那賀 | 那賀 | 那賀 | | 那賀 | |
| フェンシング | 男 | 城ノ内 | フェンシング | 男 | 城ノ内 | 城ノ内 | 城ノ内 | 城ノ内 | 城ノ内 | | 城ノ内 | |
| | 女 | 城ノ内 | | 女 | 城ノ内 | 城ノ内 | 城ノ内 | 城ノ内 | 城ノ内 | | 城ノ内 | |
| なぎなた | 男 | 鳴門 | なぎなた | 男 | 鳴門 | 鳴門 | 鳴門 | 鳴門 | 鳴門 | | 鳴門 | |
| | 女 | 鳴門 | | 女 | 鳴門 | 鳴門 | 鳴門 | 鳴門 | 鳴門 | | 鳴門 | |
| アーチェリー | 男 | 徳島科技 | アーチェリー | 男 | 徳島科技 | 徳島科技 | 徳島科技 | 徳島科技 | 徳島科技 | | 徳島科技 | |
| | 女 | 徳島科技 | | 女 | 徳島科技 | | 徳島科技 | 徳島科技 | 徳島科技 | | 徳島科技 | |
| ボート | 男 | 徳島市立 | ボート | 男 | 徳島市立 | 徳島市立 | 徳島市立 | 徳島市立 | 徳島市立 | | 徳島市立 | |
| | 女 | 徳島市立 | | 女 | 徳島市立 | 徳島市立 | 徳島市立 | 徳島市立 | 徳島市立 | | 徳島市立 | |
| 少林寺拳法 | 男 | 穴吹 | 少林寺拳法 | 男 | 穴吹 | 穴吹 | 穴吹 | 穴吹 | 穴吹 | | 城南 | |
| | 女 | 穴吹 | | 女 | 穴吹 | 穴吹 | 穴吹 | 穴吹 | 穴吹 | | 城南 | |

| 種目 | | 年度 | 4 |
|------------|---|------|------|
| | | 回 | 62 |
| 陸上競技 | 男 | 鳴門 | 鳴門 |
| | 女 | 鳴門 | 鳴門 |
| 水泳 | 男 | 徳島科技 | 徳島科技 |
| | 女 | 徳島市立 | 徳島市立 |
| 体操 | 男 | | |
| | 女 | 徳島市立 | 徳島市立 |
| 新体操 | 男 | 小松島 | 小松島 |
| | 女 | 富岡西 | 富岡西 |
| バスケットボール | 男 | 城東 | 富岡東 |
| | 女 | 富岡東 | 富岡東 |
| バレーボール | 男 | 城東 | 富岡東 |
| | 女 | 富岡東 | 富岡東 |
| ソフトテニス | 男 | つるぎ | つるぎ |
| | 女 | 脇町 | 脇町 |
| 卓球 | 男 | 城南 | 城南 |
| | 女 | 城南 | 城南 |
| サッカー | 男 | 徳島市立 | 徳島市立 |
| | 女 | 鳴門渦潮 | 鳴門渦潮 |
| ソフトボール | 男 | 城南 | 城南 |
| | 女 | 池田辻 | 池田辻 |
| レスリング | 男 | 池田 | 池田 |
| ウエイトリフティング | 男 | 鳴門渦潮 | 鳴門渦潮 |
| | 女 | 板野 | 板野 |
| 相撲 | 男 | 名西 | 名西 |
| 柔道 | 男 | 阿波 | 阿波 |
| | 女 | 生光学園 | 生光学園 |
| 剣道 | 男 | 阿南光 | 阿南光 |
| | 女 | 富岡東 | 富岡東 |
| 弓道 | 男 | 鳴門渦潮 | 鳴門渦潮 |
| | 女 | 徳島市立 | 徳島市立 |
| ラグビー | 男 | 城東 | 鳴門渦潮 |
| | 女 | 鳴門渦潮 | 鳴門渦潮 |
| 登山 | 男 | 城ノ内 | 城ノ内 |
| | 女 | 池田 | 池田 |
| バドミントン | 男 | 徳島商 | 徳島商 |
| | 女 | 城東 | 城東 |
| ハンドボール | 男 | 徳島市立 | 徳島市立 |
| | 女 | 池田 | 池田 |
| ホッケー | 男 | 阿南光 | 阿南光 |
| | 女 | | |
| 自転車競技 | 男 | 小松島西 | 小松島西 |
| テニス | 男 | 城南 | 城南 |
| | 女 | 徳島商 | 徳島商 |
| ライフル射撃 | 男 | 小松島 | 小松島 |
| | 女 | 城南 | 城南 |
| 空手道 | 男 | 徳島科技 | 徳島科技 |
| | 女 | 城南 | 城南 |
| ボクシング | 男 | 吉野川 | 吉野川 |
| カヌー | 男 | 那賀 | 那賀 |
| | 女 | 那賀 | 那賀 |
| フェンシング | 男 | 徳島文理 | 徳島文理 |
| | 女 | 城ノ内 | 城ノ内 |
| なぎなた | 女 | 鳴門 | 鳴門 |
| アーチェリー | 男 | 徳島科技 | 徳島科技 |
| | 女 | 徳島科技 | 徳島科技 |
| ボート | 男 | 徳島市立 | 徳島市立 |
| | 女 | 徳島市立 | 徳島市立 |
| 少林寺拳法 | 男 | 城南 | 城南 |
| | 女 | 城南 | 城南 |

第 62 回徳島県高等学校総合体育大会 (第 49 回写真コンクール審査会結果)

- 日 時 令和 4 年 7 月 6 日 (水) 14:00 ~
- 会 場 鳴門渦潮高校
- 応 募 257 点 (15 校)
- 審 査 員 吉 本 旭 氏 (徳島新聞社編集局報道本部編集委員)
徳島県高等学校文化連盟写真部

| 賞 | 氏 名 | 学 校 名 | 学 年 | 表 題 |
|---------|---------|---------|------|---------------------------|
| 最 優 秀 賞 | 松 下 由 愛 | 富 岡 東 | 2 | 一射入魂 |
| 特 選 | 國 清 朱 李 | 阿 南 光 | 2 | 突破 |
| | 一 宮 陸 叶 | 徳 島 科 技 | 2 | 飛ばせ！飛ばせ！ |
| 準 特 選 | 加 藤 玄 暉 | 城 東 | 2 | 勝負の行方 |
| | 川 又 颯 司 | 徳 島 市 立 | 3 | 最後の礼 |
| | 高 木 晴 菜 | 阿 南 光 | 1 | 決めろ！ |
| | 三 木 健 矢 | 徳 島 科 技 | 2 | コロナ vs Smile Winner Smile |
| | 松 川 悠 悟 | 阿 南 光 | 2 | 雨にも負けず |
| 入 選 | 平 岡 あずみ | 城 東 | 2 | 絶対につなぐ |
| | 木ノ桐 はるな | 鳴 門 渦 潮 | 1 | 優勝目指して |
| | 作 田 里 奈 | 城 東 | 2 | 勝利への一打 |
| | 吉 村 凌 | 徳 島 科 技 | 2 | 次こそは |
| | 柳 田 明日香 | 阿 南 光 | 1 | 勝利へ向かって |
| | 小 椋 わかな | 川 島 | 3 | 内野組 |
| | 新 居 果 怜 | 城 東 | 2 | 精神一到 |
| | 吉 岡 追 風 | 城 東 | 2 | 剣撃戦 |
| | 岡 田 遥 | 城 東 | 1 | 「喜々」 |
| 井 岡 鮎 美 | 城 東 | 2 | 一騎当千 | |

編 集 後 記

多くの方々のご協力により「高体連2023」を発刊することができました。お忙しい中ご寄稿いただきましたことに、心よりお礼申し上げます。

新型コロナウイルス感染症の影響で今年度も多くの制約を受けましたが、コロナ禍での部活動の推進や、安心・安全な大会の運営に全力で取り組んで参りました。

特に今年度は、全国高等学校総合体育大会「躍動の青い力四国総体2022」が開催され、本県では「陸上競技」「バレーボール(女子)」「サッカー」「バドミントン」「弓道」「ホッケー」の6競技が開催されました。コロナ禍の困難に屈することなく逆境を乗り越えて、高校生がひたむきに部活動に取り組み続ける姿に、熱い感動と感銘を覚えました。

原稿のひとつひとつからは、選手、監督の「夢や希望」が熱い思いとともに伝わってきます。その記録の中には、毎日の厳しい練習に精進した努力の結晶が込められています。いろいろな立場から綴られた貴重な体験や感想に心から敬意を表します。また、このようなたくさんの方々の協力に支えられ、高体連の活動が成り立つことを改めて確認し、感謝しなければならないと強く感じております。

さて、学校の働き方改革を踏まえた部活動改革が叫ばれている昨今、学校と地域が融合した部活動の具体的な実現方策として外部人材活用が明記されるなど、部活動においてひとつの転機を迎えようとしています。しかし、これまで生徒の健全な発達に部活動が果たした功績は多大であり、変化の時代、逆境の時代にあっても不変であることは間違いない事実です。

徳島のスポーツ振興成功の可否は、夢に向かって日々精進する本県選手たちと真正面に向き合う現場の高体連指導者の団結にあると確信しております。今後もそのことを肝に銘じ、成長する子どもたちのために広報委員会として徳島のスポーツを支える選手、指導者の活動をみんなでサポートできるよう、誠心誠意尽力致します。

最後になりましたが、全力で部活動に取り組む生徒たちが、多様なふれあいと体験から人格形成をはかり、より一層の活躍ができるよう期待しています。加えて、将来、本県高校スポーツ界を盛り上げ支えていく人財が一人でも多く輩出され、新しい成長を歩んで行くとともに徳島全体が元気になることを切に願い、編集後記と致します。

どうか、暑さ、寒さの中くれぐれもお体をご自愛下さい。

広報委員会一同

高体連2023

| | | |
|-------|---|--------------------------|
| 発行 | 行 | 令和5年3月1日 |
| 題 | 字 | 讃岐泰泉 |
| 編 | 集 | 高体連広報委員会 |
| 発行責任者 | | 金本賢治 |
| 発行所 | | 徳島県高等学校体育連盟 |
| | | 〒772-0032 |
| 所在地 | | 鳴門市大津町吉永595番地 鳴門渦潮高校内 |
| 電話 | | (088) 635 - 2155 |
| 印刷 | | グランド印刷株式会社 |

